

# AEG



[aeg.com/register](https://aeg.com/register)



NCH74B01CB

<b>NL</b>	Gebruiksaanwijzing   <b>Kookplaat</b>	3
<b>FR</b>	Notice d'utilisation   <b>Table de cuisson</b>	21
<b>DE</b>	Benutzerinformation   <b>Kochfeld</b>	39
<b>IT</b>	Istruzioni per l'uso   <b>Piano cottura</b>	58

# INSTALLATIE / INSTALLATION / MONTAGE / INSTALLAZIONE

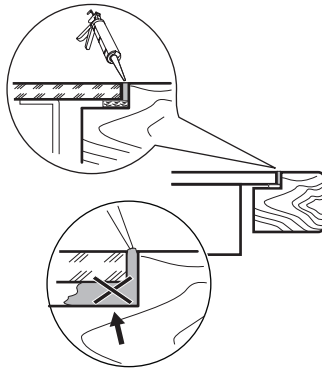
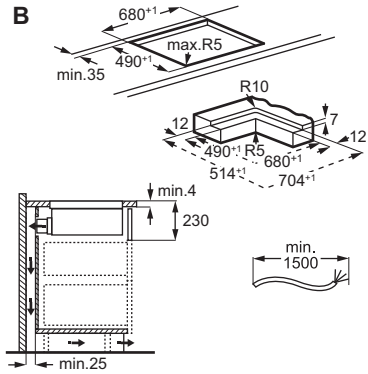
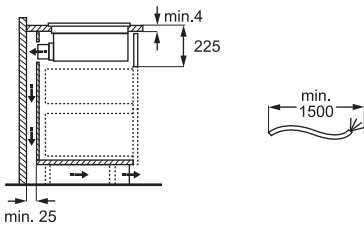
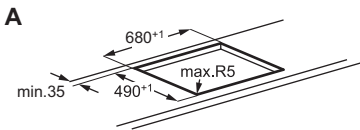
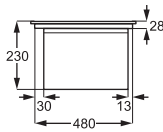
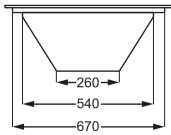
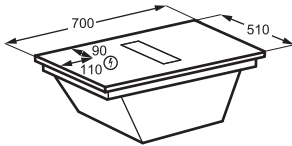
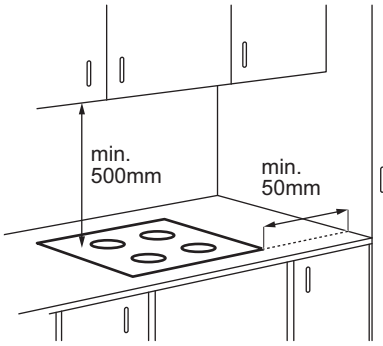

[www.youtube.com/electrolux](http://www.youtube.com/electrolux)  
[www.youtube.com/aeg](http://www.youtube.com/aeg)

How to Install your  
 AEG/Electrolux Extractor Hob



1. VEILIGHEIDSINFORMATIE.....	4	7. KOOKGIDS.....	15
2. VEILIGHEIDSINSTRUCTIES.....	7	8. ONDERHOUD EN REINIGING.....	16
3. MONTAGE.....	9	9. PROBLEEMOPLOSSING.....	17
4. PRODUCTBESCHRIJVING.....	11	10. TECHNISCHE GEGEVENS.....	18
5. VOOR HET EERSTE GEBRUIK.....	12	11. ENERGIEVERBRUIK.....	18
6. DAGELIJKS GEBRUIK.....	12	12. HET MILIEUPERSPECTIEF.....	20

## 1. ⚠ VEILIGHEIDSINFORMATIE

Lees de meegeleverde instructies voordat je het apparaat installeert en gebruikt zorgvuldig. De fabrikant is niet verantwoordelijk voor verwondingen of schade die voortvloeien uit de onjuiste installatie of het onjuiste gebruik. Bewaar de instructies altijd op een veilige en toegankelijke plek voor toekomstig gebruik.

### 1.1 Veiligheid van kinderen en kwetsbare personen

- Dit apparaat kan worden gebruikt door kinderen van 8 jaar en ouder en door mensen met een beperkt lichamelijk, zintuiglijk of verstandelijk vermogen of een gebrek aan ervaring en kennis, indien zij onder toezicht staan of instructies hebben gekregen over het veilig gebruiken van het apparaat en indien zij de ge-

varen begrijpen. Kinderen jonger dan 8 jaar en personen met zware en complexe beperkingen dienen altijd uit de buurt van het apparaat te worden gehouden, tenzij ze voortdurend onder toezicht staan.

- Houd toezicht op kinderen, om te voorkomen dat zij gaan spelen met het apparaat.
- Houd de verpakking uit de buurt van kinderen en gooi deze op de juiste manier weg.
- **WAARSCHUWING:** Het apparaat en de toegankelijke onderdelen ervan worden heet tijdens het gebruik. Houd kinderen en huisdieren uit de buurt tijdens gebruik en afkoeling.
- Activeer altijd de kinderbeveiliging, indien beschikbaar.

- Kinderen mogen het apparaat niet zonder toezicht reinigen of onderhouden.

## 1.2 Algemene veiligheid

- Dit apparaat is uitsluitend bestemd om mee te koken.
- Dit apparaat is bedoeld voor binnenshuis huishoudelijk gebruik.
- Dit apparaat kan worden gebruikt in kantoren, hotelkamers, bed & breakfast-kamers, boerderijgehuzen en andere soortgelijke accommodaties waar dergelijk gebruik de gemiddelde huishoudelijke gebruiksniveaus niet overschrijdt.
- **WAARSCHUWING:** Brandgevaar: Bewaar geen voorwerpen op de kookopervlakken.
- **LET OP!** Het kookproces moet in de gaten worden gehouden. Een kort kookproces moet voortdurend bewaakt worden.
- **WAARSCHUWING:** Onbeheerd koken op een kookplaat met vet of olie kan gevaarlijk zijn en kan leiden tot brand.
- **WAARSCHUWING:** Het apparaat en de toegankelijke onderdelen ervan worden heet tijdens het gebruik. Let erop de verwarmingselementen niet aan te raken.
- Rook duidt op oververhitting. Gebruik nooit water om een kookvuur te doven. Schakel het apparaat uit en dek de vlammen af met bijvoorbeeld een branddeken of een deksel.
- **WAARSCHUWING:** Het apparaat mag niet van stroom worden voorzien door een extern schakelapparaat, zoals een tijdklok, of aangesloten worden op een circuit dat door het elektriciteitsbedrijf regelmatig aan en uit wordt geschakeld.
- Metalen voorwerpen, zoals messen, vorken, lepels en deksels mogen niet op het oppervlak van de kookplaat worden geplaatst, aangezien ze heet kunnen worden.
- Gebruik het apparaat niet voordat je het in de ingebouwde constructie installeert.
- Gebruik geen waterstralen en stoom om het apparaat te reinigen.
- Schakel het kookplaat-element na elk gebruik uit met de bedieningstoetsen. Vertrouw niet op de pandetector.

- **WAARSCHUWING:** Als het oppervlak gebarsten is, schakel het apparaat dan uit om de kans op elektrische schokken te vermijden. In het geval het apparaat rechtstreeks op de stroom is aangesloten met een aansluitdoos, verwijder je de zekering om het apparaat van de stroom te halen. Neem altijd contact op met de erkende service-dienst.
- Zorg voor een goede lucht-ventilatie in de ruimte waar het apparaat geïnstalleerd is, om het terugstromen van gassen van apparaten in de ruimte die op gas of andere brandstoffen werken, zoals open haarden, te voorkomen.
- Zorg ervoor dat de ventilatieopeningen niet worden geblokkeerd en dat de door het apparaat opgevangen lucht niet wordt overgebracht naar een kanaal dat wordt gebruikt om rook en stoom uit andere apparaten (centrale verwarmingssystemen, thermosifons, waterverwarmingstoestellen, enz.) af te zuigen.
- Het niet naleven hiervan kan leiden tot terugstroming van verbrandingsgassen, met risico op koolmonoxidevergiftiging of verstikking.
- Wanneer het apparaat met andere apparaten werkt, mag het maximale vacuüm dat in de ruimte wordt gegenereerd niet groter zijn dan 0,04 mbar.
- Reinig regelmatig het filter van de afzuiging en verwijder vetafzettingen om het risico op brand te voorkomen.
- Als het netsnoer beschadigd is, moet de fabrikant, een erkend servicecentrum of een gekwalificeerde persoon deze vervangen ten einde gevaarlijke situaties met elektriciteit te voorkomen.
- Als het apparaat rechtstreeks op de voeding is aangesloten, moet de elektrische installatie zijn uitgerust met een isoleerinrichting waarmee het apparaat van alle polen van het stopcontact kan worden losgekoppeld. Volledige ont koppeling moet voldoen aan de voorwaarden van de overspanningscategorie III. De middelen voor ont koppeling moeten worden geïncorporeerd in de vaste bedrading, in overeenstemming met de bedradingsregels.

- **WAARSCHUWING:** Gebruik alleen kookplaatbeschermers die door de fabrikant van het kookapparaat zijn ontworpen, of die door de fabrikant van het apparaat in de gebruiksinstructies als geschikt zijn

aangegeven, of kookplaatbeschermers die in het apparaat zijn geïntegreerd. Het gebruik van ongeschikte kookplaatbeschermers kan ongelukken veroorzaken.

## 2. VEILIGHEIDSINSTRUCTIES

### 2.1 Installation

#### **WAARSCHUWING!**

Alleen een gekwalificeerde technicus mag dit apparaat installeren.

#### **WAARSCHUWING!**

Gevaar voor letsel of schade aan het apparaat.

- Verwijder alle verpakkingsmaterialen.
- Installeer en gebruik geen beschadigd apparaat.
- Raadpleeg het installatieboekje voor gedetailleerde montage-instructies.
- Houd de minimumafstand naar andere apparaten en units in acht.
- Wees voorzichtig bij het verplaatsen van het apparaat, omdat het zwaar is. Gebruik veiligheidshandschoenen en gesloten schoeisel.
- Dicht de gesneden oppervlakken van de kast af met een afdichtmiddel om zwellingen door vocht te voorkomen.
- Bescherm de bodem van het apparaat tegen stoom en vocht.
- Installeer het apparaat niet naast een deur of onder een raam om te voorkomen dat heet kookgerei uit het apparaat valt wanneer de deur of het raam wordt geopend.
- Installeer de uitlaatlucht niet in een wandopening, tenzij de opening voor dat doel is ontworpen.
- Voor installatie zonder kanaal moet de ventilatoruitlaat direct tegen de muur worden geplaatst of door een extra kastwand worden gescheiden om toegang tot de ventilatorbladen te voorkomen.

- Elk apparaat heeft koelventilatoren op de bodem.
- Als het apparaat gemonteerd wordt boven een lade:
  - Bewaar er geen kleine voorwerpen of papier in die de koelventilatoren kunnen beschadigen of het koelsysteem kunnen aantasten.
  - Houd minimaal 2 cm afstand tussen de onderkant van het apparaat en de inhoud van de lade.
- Verwijder de afscheidingspanelen die in de kast onder het apparaat zijn geïnstalleerd.

### 2.2 Elektrische aansluiting

#### **WAARSCHUWING!**

Gevaar voor brand en elektrische schokken.

- Alle elektrische aansluitingen moeten worden uitgevoerd door een gekwalificeerde elektricien in overeenstemming met het aansluitschema of het installatieboekje.
- In het geval van een afzuiginstallatie en waar de accessoires aanwezig of verplicht zijn (muurklep, raamschakelaar en/of raamopener), moeten alle elektrische verbindingen worden gemaakt door een gekwalificeerde elektricien, volgens het aansluitschema of het installatieboekje.
- Het apparaat moet is afgedrukt.
- Koppel het apparaat los van de stroomtoevoer vóór elke interventie.
- Zorg ervoor dat de parameters op het vermogensplaatje overeenkomen met het elektrische vermogen van de netstroom.
- Losse of onjuiste netsnoeren of stekkers kunnen leiden tot oververhitting van de aansluiting.

- Gebruik het juiste netsnoer.
- Laat het netsnoer niet in de war raken.
- Zie erop toe dat een elektrocutiebescherming is geïnstalleerd.
- Installeer een trekontlastingsklem op het netsnoer.
- Zorg ervoor dat het netsnoer of de stekker (indien van toepassing) geen hete oppervlakken kan raken.
- Gebruik geen adapters met meerdere stekkers en verlengkabels.
- Voorkom beschadiging van de stekker en het snoer. Als vervanging nodig is, moet dit worden gedaan door ons geautoriseerde servicecentrum of een gekwalificeerde elektricien.
- Elektrocutiebescherming van onder spanning staande en geïsoleerde onderdelen moet stevig worden bevestigd en mag niet zonder gereedschap kunnen worden verwijderd.
- Sluit de stekker pas aan op het stopcontact aan het einde van de installatie. Zorg voor toegang tot de stekker na installatie.
- Sluit de stekker niet aan als het stopcontact loszit.
- Trek niet aan het netsnoer om het apparaat los te koppelen. Trek altijd aan de stekker zelf.
- Gebruik enkel correcte isolatievoorzieningen: stroomonderbrekers, zekeringen (schroefzekeringen moeten uit de houder worden verwijderd), aardlekschakelaars en contactgevers.
- De elektrische installatie moet over een isolatie-apparaat beschikken dat het apparaat op alle polen loskoppelt van het elektriciteitsnet, met een contact-openingsafstand van ten minste 3 mm.

### 2.3 Gebruik

#### **WAARSCHUWING!**

Gevaar voor letsel, brandwonden of elektrische schokken.

- Wijzig de specificaties van dit apparaat niet.
- Verwijder voor het eerste gebruik alle verpakkingsmaterialen, etiketten en beschermfolie (indien van toepassing).
- Zie erop toe dat de ventilatieopeningen niet geblokkeerd worden. De ventilatie moet periodiek worden gecontroleerd door een gekwalificeerde technicus.
- Laat het apparaat niet onbeheerd achter tijdens de werking ervan.

- Schakel de kookzones na elk gebruik uit.
- Plaats geen bestek of pannendecksels op de kookzones, omdat deze dan heet kunnen worden.
- Gebruik het apparaat niet met natte handen of als het contact maakt met water.
- Gebruik het apparaat niet als werkblad of als opslagoppervlak.
- Als het oppervlak van het apparaat gebarsten is, koppel het dan onmiddellijk los van de stroomtoevoer om elektrische schokken te voorkomen.
- Gebruikers met een pacemaker moeten een afstand van minimaal 30 cm aanhouden tot de inductiekookzones wanneer het apparaat in werking is.
- Plaats het voedsel voorzichtig in de hete olie, omdat dit spatten kan veroorzaken.
- Gebruik nooit een open vlam wanneer de afzuiging in werking is.
- Gebruik geen aluminiumfolie of andere materialen tussen het kookoppervlak en het kookgerei, tenzij anders aangegeven door de fabrikant van dit apparaat.
- Gebruik alleen accessoires die door de fabrikant voor dit apparaat worden aanbevolen.

#### **WAARSCHUWING!**

Risico op brand en explosie.

- Hete vetten en oliën kunnen brandbare dampen afgeven. Houd vlammen en hete voorwerpen uit de buurt.
- Hete oliedampen kunnen zelfontbranding veroorzaken.
- Gebruikte olie met voedselresten kan zelfs bij lagere temperaturen ontbranden.
- Plaats geen brandbare producten in de buurt van het apparaat.

#### **WAARSCHUWING!**

Risico op schade aan het apparaat.

- Plaats geen heet kookgerei op het bedieningspaneel om het risico op brandwonden te voorkomen.
- Plaats geen hete pannen op het glazen oppervlak van het apparaat.
- Laat kookgerei niet droogkoken.
- Voorkom dat voorwerpen of kookgerei op het apparaat vallen om schade aan het oppervlak te vermijden.
- Schakel de kookzones niet terwijl er leeg kookgerei of geen kookgerei op geplaatst is.

- Verwijder nooit het rooster of het filter terwijl de afzuiging of de kookplaat in werking is.
- Gebruik nooit een open vlam wanneer de afzuiging in werking is.
- Bedek de inlaat van de afzuiging niet met kookgerei.
- Open de toegang naar de onderkant van het apparaat niet wanneer de kookplaat of de afzuiging in werking is.
- Plaats geen kleine of lichte voorwerpen in de buurt van de afzuiging om te voorkomen dat ze worden opgezogen.
- Kookgerei gemaakt van gietijzer of met een beschadigde bodem kan krassen op het glas/glaskeramik veroorzaken. Til het kookgerei altijd op wanneer u het op het kookoppervlak moet verplaatsen.
- Met betrekking tot de lamp(en) in dit product en reservelampen die afzonderlijk worden verkocht: Deze lampen zijn bedoeld om bestand te zijn tegen extreme fysieke omstandigheden in huishoudelijke apparaten, zoals temperatuur, trillingen, vochtigheid, of zijn bedoeld om informatie te geven over de operationele status van het apparaat. Ze zijn niet bedoeld voor gebruik in andere toepassingen en zijn niet geschikt voor verlichting in huishoudelijke ruimten.

- Neem contact op met de erkende servicedienst voor reparatie van het apparaat. Gebruik alleen originele reserveonderdelen.

## 2.4 Onderhoud en reiniging

- Reinig het apparaat regelmatig om beschadiging van het oppervlak te voorkomen.
- Schakel het apparaat uit en laat het afkoelen voordat je het schoonmaakt.
- Reinig het apparaat met warm water en een vochtige, zachte doek. Gebruik alleen neutrale schoonmaakmiddelen. Gebruik geen schurende producten, schuursponsjes, oplosmiddelen of metalen voorwerpen, tenzij anders aangegeven.

## 2.5 Verwijdering

### ⚠ WAARSCHUWING!

Gevaar voor letsel of verstikking.

- Neem contact op met je plaatselijke overheid voor informatie over het afvoeren van het apparaat.
- Koppel het apparaat los van de netvoeding, knip vervolgens het elektrische snoer af en gooi het weg.

## 3. MONTAGE

### 3.1 Vóór de installatie

Zoek voor toekomstig gebruik het typeplaatje aan de onderkant van de kookplaat en noteer het serienummer.....

### 3.2 De kookplaat monteren

ⓘ Voor installatieafmetingen en visuele begeleiding, zie de installatieschema's op de eerste pagina's van de gebruikershandleiding.

Voor oppervlakte-installatie, zie diagram **A**.  
Voor geïntegreerde installatie, zie diagram **B**.

Raadpleeg het installatieboekje voor gedetailleerde informatie over het monteren van jouw kookplaat.

Volg het aansluitingsschema van de kookplaat en het aansluitingsschema van de raamschakelaar in het installatieboekje en/of de labels onder de kookplaat.

**Alleen voor geselecteerde landen:** In geval van uitlaatinstallatie kan een raamschakelaar

nodig zijn (raadpleeg een bevoegde technicus). Je moet het apart kopen omdat het niet bij de afzuigkap wordt geleverd. De raamschakelaar moet door een bevoegde technicus worden geïnstalleerd. Raadpleeg het installatieboekje.

Als het apparaat boven een lade wordt geïnstalleerd, kan de ventilatie van de kookplaat de artikelen die zich in de lade bevinden tijdens het bereidingsproces opwarmen.

### De filtereenheid monteren

Het apparaat moet te allen tijde worden gebruikt met alle filters die zijn toegewezen aan de gekozen installatiemodus. Zie "Filterselectie". Controleer vóór het eerste gebruik of u de filters in de afzuiging hebt geplaatst met de handgrepen naar binnen gericht. Plaats vervolgens het rooster op de afzuiging.

### 3.3 De afdichting bevestigen

#### Installatie aan bovenkant

1. Reinig het werkblad rond het uitgesneden gebied.
2. Bevestig de meegeleverde 2x6 mm afdichtstrip tegen de onderrand van de kookplaat langs de buitenrand van de glazen keramische. Rek deze niet uit. Zorg dat de uiteinden van de afdichtstrip zich in het midden van een van de zijden van de kookplaat bevinden.
3. Tel een paar millimeter op bij de af te knippen lengte van de afdichtstrip. Duw de twee uiteinden van de afdichtstrip samen.

#### Geïntegreerde installatie

1. Reinig de sponningen in het werkblad.
2. Snijd de meegeleverde 3x10 mm afdichtingsstrip in vier stroken die overeenkomen met de lengte van de sponningen.
3. Knip de uiteinden van de strepen in een hoek van 45°. Ze moeten nauwkeurig in de hoeken van de sponningen passen.
4. Bevestig de strips aan de sponningen. Rek de strips niet uit. Plak de uiteinden van de strips niet over elkaar heen.

Dicht na plaatsing van de kookplaat de kier tussen het werkblad en het glaskeramiek met siliconenkit. Zorg ervoor dat de siliconen niet onder het glaskeramiek komen.

### 3.4 Aansluitsnoer

#### ⚠ WAARSCHUWING!

Alle elektrische aansluitingen moeten door een gekwalificeerde elektricien worden aangelegd.

- De kookplaat wordt geleverd met een aansluitkabel.
- Gebruik een snoertype dat bestand is tegen een temperatuur van 70 °C of hoger om het beschadigde netsnoer type H05VV-F te vervangen.
- De enkele draad moet een diameter hebben van minimaal 1,5 mm<sup>2</sup>.
- Aansluitingen via contactstekkers, het boren of solderen van de draadeinden en het aansluiten van de kabel zonder kabelhuls zijn verboden.
- Neem contact op met uw lokale geautoriseerde servicecentrum. Het vervangen van de verbindingskabel mag

alleen worden gedaan door een gekwalificeerde elektricien.

#### Eenfasige aansluiting

1. Verwijder de huls voor het kabeluiteinde van de zwarte en bruine draden.
2. Verwijder een deel van de isolatie van de bruine en zwarte kabeluiteinden.
3. Sluit de uiteinden van de zwarte en bruine kabels aan.
4. Breng op elk draadeinde een nieuwe draadmantel aan (speciaal gereedschap vereist).

#### NL-aansluiting

1. Verwijder de kabeleindhuls van de blauwe draden.
2. Verwijder een deel van de isolatie van de blauwe kabeluiteinden.
3. Breng een nieuwe draadeindhuls aan op het uiteinde van elke draad (speciaal gereedschap vereist).

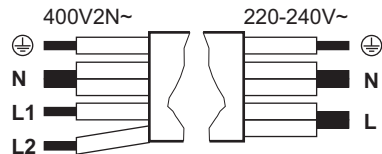

<b>Eenfasige aansluiting: 220 - 240 V~ 5x1,5 mm<sup>2</sup></b>	<b>Tweefasige aansluiting: 400 V2N~ 5x1,5 mm<sup>2</sup> of 4x2,5 mm<sup>2</sup></b>
---	--

⊕	Groen - geel	Groen - geel	⊕
N	Blauw en blauw	Blauw en blauw	N
L	Zwart en bruin	Zwart	L1
		Bruin	L2

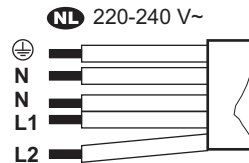







**NL** 220 - 240 V (5x1,5 mm<sup>2</sup>)

	Groen - geel
N	Blauw en blauw
L1	Zwart
L2	Bruin

### 3.5 Energiebeperking

Energiebeperking bepaalt hoeveel stroom de kookplaat in totaal gebruikt, binnen de grenzen van de zekeringscapaciteit van de huisinstallatie. De kookplaat is standaard op het hoogst mogelijke vermogensniveau ingesteld. Zorg ervoor dat het gekozen vermogen aansluit op de zekeringenkast in huis.

**Om het vermogensniveau te verlagen of verhogen:**

1. Open het menu: houd  gedurende 3 seconden ingedrukt. Houd vervolgens  ingedrukt.
2. Druk op  op de voorste timer totdat **P** verschijnt.
3. Druk op  /  op de voorste timer om door de instellingen te bladeren.
4. Druk op  om af te sluiten.

#### Vermogensniveaus:

P73 - 7.350 W, P15 - 1.500 W, P20 - 2.000 W, P25 - 2.500 W, P30 - 3.000 W, P35 - 3.500 W, P40 - 4.000 W, P45 - 4.500 W, P50 - 5.000 W, P60 - 6.000 W

## 4. PRODUCTBESCHRIJVING

### 4.1 Productoverzicht

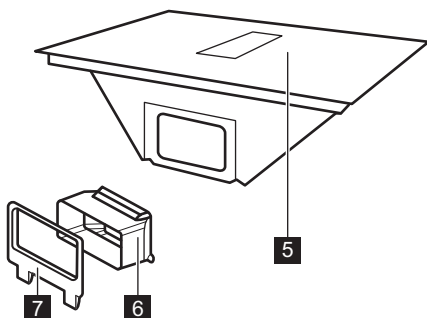
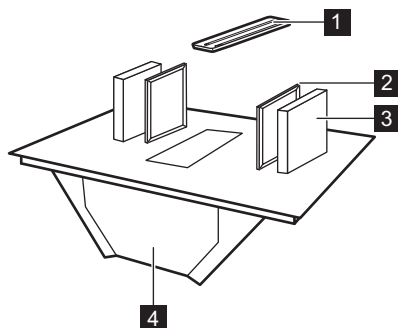

- 1** Raster
- 2** Vetfilter
- 3** Koolstoffilter
- 4** Lekbak
- 5** Kookplaat
- 6** Adapter luchtkanaal
- 7** Luchtkanaalfitting voor de achterwand

### 4.2 Indeling van het kookoppervlak

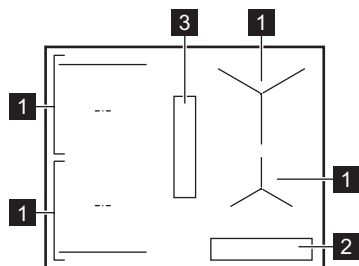





- 1** Inductie kookzone





2 Bedieningspaneel

3 Afzuiging

### 4.3 Symbolen op het bedieningspaneel en het display

Symbool / indicatielampje	
	Aan / Uit
	Pauzeren
	Timer
	Bridge
AUTO	Automatische modus van de afzuiging

#### Symbool / indicatielampje

	Handmatige modus van de afzuiging
	Boost
P	PowerBoost
	Blokking/Kinderbeveiligingsrichting
E + cijfer	Er is een storing.
	Het filter moet worden gereinigd of vervangen.
	OptiHeat Control

## 5. VOOR HET EERSTE GEBRUIK

### 5.1 Filterselectie

Zorg er vóór het eerste gebruik voor dat u het juiste filtertype instelt op basis van de installatiemodus. Zie "Menustructuur".

#### Recirculatiemodus: koolstoffilter (in combinatie met een vetfilter)

Koolstoffilters met actief schuim neutraliseren rook en kookgeuren. U kunt kiezen tussen:

- **OdourClean STANDARD** (wit, wegwerpbaar)
- **OdourClean PLUS** (zwart, regenereerbaar)

Om het apparaat in de recirculatiemodus te gebruiken, dient u contact op te nemen met een bevoegde technicus om aanpassingen door te voeren aan de installatie. Ga naar de gebruikersinstellingen en schakel de koolstoffiltermelding in door CF en vervolgens Aan te selecteren. Kies dan een van de filters:

- OdourClean STANDARD: Selecteer Ft en vervolgens 2.

- OdourClean PLUS: Selecteer Ft en vervolgens 1.

#### Afzuigmodus: vetfilter

Vetfilters vangen vet, olie en voedselresten op en voorkomen dat deze in het afzuigstelsysteem terecht komen.

Om het apparaat in de uitlaatmodus te gebruiken, dient u contact op te nemen met een bevoegde technicus om aanpassingen door te voeren aan de installatie. Ga dan naar de gebruikersinstellingen en schakel de koolstoffiltermelding uit door CF te selecteren, en vervolgens Uit.

 De afzuigmodus kan de luchtdruk in de ruimte beïnvloeden en vereist daarom een goede ventilatie om terugstroming van verbrandingsgassen van andere apparaten te voorkomen. Zorg ervoor dat de installatieomgeving voldoet aan de meegeleverde veiligheidsrichtlijnen.

## 6. DAGELIJKS GEBRUIK

### 6.1 Gebruik van de kookplaat

Houd  ingedrukt om de kookplaat te activeren of te deactiveren. Zet het kookgerei op de kookzone en stel een warmteinstelling in met behulp van de instellingsbalk. Druk op 0 om de kookzone te deactiveren.

#### Eco-timer

Om energie te besparen, wordt de kookzone gedeactiveerd kort voordat de timer stopt.

### 6.2 Pannen

De basis van het kookgerei moet zo dik en plat mogelijk zijn. Reinig en droog het kookgerei voordat u het op de kookplaat zet.

Schuif of sleep het kookgerei niet op de randen en hoeken van het glas om te voorkomen dat het oppervlak afbrokkelt of beschadigd raakt. Plaats geen heet kookgerei op het bedieningspaneel om schade aan de elektronische onderdelen te voorkomen.

Zie erop toe dat het kookgerei compatibel is met inductie (dat wil zeggen dat een magneet aan de basis blijft kleven). Gebruik voor een optimale warmteoverdracht kookgerei met een bodemdiameter die vergelijkbaar is met de grootte van de kookzone. Kookgerei met een kleinere diameter warmt mogelijk langzamer op, terwijl kookgerei een met een grotere diameter oververhit kan raken en het bedieningspaneel kan beschadigen.

### Kookgereimateriaal

- **geschikt:** gietijzer, staal, geëmailleerd staal, roestvrij staal, meerlaagse bodem (met een markering van compatibiliteit van de fabrikant).
- **Niet geschikt:** aluminium, koper, messing, glas, keramiek, porselein.

### Geluiden tijdens bedrijf

De geluiden kunnen verschillen afhankelijk van het materiaal waar het kookgerei van gemaakt is en de huidige kookstand. Deze geluiden zijn normaal en hebben niets met een defect te maken.

- kraakgeluid: kookgerei is gemaakt van verschillende materialen (sandwich-constructie).
- fluitend geluid: er wordt een hoge kookstand geactiveerd en het kookgerei is gemaakt van verschillende materialen (sandwich-constructie).
- zoemen: er wordt een hoge kookstand geactiveerd.
- klikken: elektrische schakeling treedt op.
- sissend, zoemend: de koelventilator werkt.
- ritmisch geluid: kookgerei wordt gedetecteerd.

### 6.3 Pandetectie

Deze functie geeft de aanwezigheid van kookgerei op de kookplaat aan en deactiveert de kookzones als er geen kookgerei wordt gedetecteerd binnen 120 sec.

### 6.4 Automatische uitschakeling

Als veiligheidsmaatregel schakelt de kookplaat onder bepaalde omstandigheden automatisch uit (bijv. wanneer alle kookzones en de afzuiging zijn gedeactiveerd, wanneer er geen warmteinstelling of ventilatorsnelheid is geselecteerd na activering, of wanneer kookgerei droog kookt).

### 6.5 OptiHeat Control (3-staps restwarmte-indicator)

Het indicatielampje geeft aan dat een kookzone nog heet is. Zolang het indicatielampje zichtbaar is, bestaat er een risico op brandwonden door restwarmte. Het indicatielampje verdwijnt als de kookzone is afgekoeld.

### 6.6 Stroommanagement

Als de kookplaat de limiet van het maximaal beschikbare vermogen bereikt, wordt het vermogen van de kookzones automatisch verlaagd om de zekeringen van de huisinstallatie te beschermen. Voor kookzones met verminderd vermogen knippert het bedieningspaneel tweemaal en toont het de maximaal mogelijke warmte-instellingen.



### 6.7 P PowerBoost

Om de maximale kookstand voor een beperkte tijd te activeren. U kunt deze gebruiken om water sneller aan de kook te brengen.

Druk op **P** om te activeren. Zodra de tijd is verstreken, keert de kookzone terug naar de hoogste warmteinstelling. Om de functie uit te schakelen: wijzig de warmte-instelling.

### 6.8 Timer

Om aan te geven hoe lang een kookzone moet werken.

Stel een warmteinstelling in op de kookzone en druk op . Stel de tijd in met  $\pm$  en bevestig met . Wanneer de ingestelde tijd verstreken is, wordt de kookzone uitgeschakeld. Om de timer te annuleren, drukt u op  en vervolgens op  $\text{---}$  totdat 00 op het scherm verschijnt.

U kunt de functie ook gebruiken als kookwekker wanneer de kookplaat aanstaat, maar geen van de kookzones werkt. Druk op  en stel de tijd in met behulp van  $\pm$ .

### 6.9 || Pauzeren

De functie stelt alle actieve kookzones in op de laagste warmteinstelling.

Wanneer de afzuiging in handmatige modus werkt, wordt de ventilatorsnelheid verlaagd tot 1. In de automatische modus verandert de ventilatorsnelheid niet.

De functie stopt geen actieve timers.

Druk op  $\parallel$  om te activeren/deactiveren.

## 6.10 Blokkering/ Kinderbeveiligingsinrichting

Om het bedieningspaneel indien nodig te vergrendelen/ontgrendelen.

Om het bedieningspaneel tijdens het koken

kort te vergrendelen: druk eenmaal op .

Druk er nogmaals op om te ontgrendelen.

Om onbedoelde werking van de kookplaat te

voorkomen: houd  gedurende 3 sec ingedrukt terwijl alle zones zijn gedeactiveerd en schakel de kookplaat vervolgens uit. Als je de kookplaat uitschakelt, is de functie nog steeds actief. Om de functie te deactiveren,

schakelt u de kookplaat in, houdt u  gedurende 3 sec ingedrukt en schakelt u de kookplaat weer uit.

## 6.11 Bridge

Twee kookzones aan een kant met elkaar verbinden, zodat deze als één zone werken. U kunt er gebruik van maken om met groot kookgerei te koken (bijv. plancha). Zorg ervoor dat het kookgerei het midden van beide kookzones bedekt. Als het kookgerei tussen het middelpunt van elke zone in wordt geplaatst, wordt de functie niet geactiveerd.

1. Stel de warmteinstelling in voor een van de zones.
2. Druk op .
3. Wijzig de kookstand indien nodig.

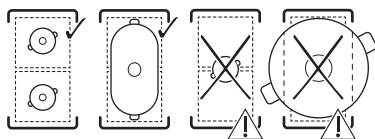

Druk op  om de functie te deactiveren.



## 6.12 Afzuigingsfuncties

### Handmatige modus

De afzuiging kan werken wanneer de kookplaat aan of uit staat.

1. Druk op  om de afzuiging te activeren.
2. Wijzig de ventilatorsnelheid door herhaaldelijk op  te drukken.

Om te deactiveren, drukt u herhaaldelijk op

 totdat de indicatielampjes doven.

### Automatische modus

De afzuiging past de ventilatorsnelheid aan op basis van de temperatuur van de kookzone. De automatische modus biedt vier opties voor de ventilatorsnelheid: H1-H4 (laag tot intens).

1. Als de functie niet standaard is ingeschakeld, druk je op AUTO om deze te activeren.
2. Zet kookgerei op een kookzone en selecteer een warmteinstelling.

Druk op AUTO om te deactiveren.

Om de standaard snelheid van de ventilator (H4) te wijzigen, gaat u naar de gebruikersinstellingen. Zie "Menustructuur".

### Boost

De functie activeert de ventilator om op zijn maximale snelheid te draaien.

Druk op  om de functie te activeren.

Druk nogmaals op  om te deactiveren.

De functie kan maximaal minuten ononderbroken werken. Na die tijd verandert de instelling van de ventilatorsnelheid naar 3.

### Auto Breeze

De ventilator blijft gedurende 20 minuten op minimumsnelheid werken nadat u de kookplaat hebt uitgeschakeld en wordt vervolgens automatisch gedeactiveerd. De functie verwijdert eventuele aanhoudende geuren na het koken.

Wanneer de functie in werking is, verschijnt het indicatielampje boven AUTO.

Om de functie te stoppen, drukt u op AUTO of .

Om de functie volledig uit te schakelen, opent u de gebruikersinstellingen. Zie "Menustructuur".

 Het wordt aanbevolen om de functie niet uit te schakelen en deze gedurende de volledige cyclus ononderbroken te laten werken.



## 6.13 Menustructuur

Symbool	Instellingen
<b>b</b>	Geluid
<b>P</b>	Energiebeperking

Symbol	Instellingen
H	Automatische modus van de ventilator
dF	Auto Breeze
CF	Koolstoffiltermelding
Ft	OdourClean STANDARD: 2 OdourClean PLUS: 1
E	Alarm/foutgeschiedenis

### Om de gebruikersinstellingen in te voeren:

houd ① gedurende 3 sec ingedrukt. Houd vervolgens  ingedrukt.

**Navigeren door het menu:** het menu bestaat uit het instellingssymbool en een waarde. Om door de instellingen te bladeren, drukt u op  op de voorste timer. Om de instelingswaarde te wijzigen, drukt u op  of 

op de voorste timer. **Om het menu te verlaten:** druk op ①.

### 6.14 Tips voor energiebesparing

- Gebruik bij het opwarmen van water alleen de hoeveelheid die je nodig hebt.
- Plaats op kookgerei altijd een deksel, waar mogelijk.
- Gebruik de restwarmte om het eten warm te houden of om het te laten smelten.
- Stel de ventilator in op een laag toerental wanneer u begint met koken. Eenmaal het koken is voltooid, laat u de ventilator een paar minuten draaien.
- Verhoog de ventilatorsnelheid alleen om grote hoeveelheden stoom of rook te verwijderen.
- Reinig het filter regelmatig en vervang het indien nodig om de efficiëntie te behouden.

Zie "Energie-efficiëntie" voor meer informatie.

## 7. KOOKGIDS

De gegevens in de tabel dienen alleen als richtlijn.

Warmte	Gebruik om het volgende te doen:	Tijd (min)
1	Houd gekookt voedsel warm. Doe een deksel op het kookgerei.	indien nodig
1 - 2	Hollandaisesaus bereiden; smelt boter, chocolade, gelatine. Roer af en toe.	5 - 25
2	Luchtige omeletten, gebakken eieren. Kook met een deksel erop.	10 - 40
2 - 3	Gerechten op basis van rijst en melk sudderen, kant-en-klare maaltijden opwarmen. Voeg ten minste twee keer zoveel vloeistof toe als rijst, meng melkgerechten tot halfweg de kooktijd.	25 - 50
3 - 4	Stoofgroenten, vis, vlees. Voeg een paar eetlepels water toe. Controleer de hoeveelheid water tijdens het koken.	20 - 45
4 - 5	Stoom aardappelen en andere groenten. Vul de pot met 1-2 cm water. Controleer het waterpeil tijdens het koken. Houd het deksel op de pot.	20 - 60
4 - 5	Grotere hoeveelheden voedsel, stoofschotels en soepen koken. Tot 3 l vloeistof plus ingrediënten.	60 - 150
6 - 7	Escalopes, kalfs-cordonbleu, koteletten, stoofschotels, worstjes, lever, roux, eieren, pannenkoeken, donuts. Draai om wanneer nodig.	indien nodig
7 - 8	Röstli, gebrad, steaks frituren. Draai om wanneer nodig.	5 - 15
9	Kook water, kook pasta, schroei vlees (goulash, braadpan), frituur frietjes.	
P	Grote hoeveelheden water koken. PowerBoost is geactiveerd.	

## 8. ONDERHOUD EN REINIGING

### 8.1 Het kookplaat reinigen

- Reinig de kookplaat na elk gebruik.
- Gebruik altijd kookgerei met een schone bodem.
- Laat kookgerei niet droog koken of overmatige temperaturen bereiken.
- Gebruik geen kookgerei dat is gemaakt van materialen die niet compatibel zijn met inductie. Dergelijke materialen kunnen krassen of vlekken op het oppervlak van de kookplaat veroorzaken.
- Krassen of donkere vlekken op het glasoppervlak hebben geen invloed op de prestaties van de kookplaat.
- Gebruik geen messen of ander scherp, metalen gereedschap om het glasoppervlak te reinigen.
- Gebruik een aanbevolen schraper alleen als extra gereedschap na standaard reinigen.
- Wacht tot de kookplaat is afgekoeld en reinig het oppervlak met een vochtige doek en een niet-schurend vaatwasmiddel. Droog de oppervlakte na reiniging af met een zachte doek.
- **Verwijder onmiddellijk:** gesmolten kunststof, plastic folie, zout, suiker en voedsel met suiker. Gebruik een schraper en wees voorzichtig om geen brandverwondingen op te lopen.
- **Verwijderen wanneer de kookplaat voldoende koel is:** kalkringen, wateringen, vetvlekken, verbrande voedselresten, glanzende metaalverkleuring. Reinig het oppervlak zoals hierboven beschreven. Gebruik een zachte doek en een oplossing van water en azijn om glanzende metaalachtige verkleuringen te verwijderen.

### 8.2 De afzuiging reinigen

#### Raster

Het raster is gemaakt van aluminium. Was het handmatig of in een vaatwasser en veeg het af met een zachte doek.

#### Lekbak

De lekbak onder de afzuiging vangt de condensatie op die tijdens het koken ontstaat. Vergeet niet om de lekbak regelmatig te legen.

1. Pak de onderzijde van de lekbak met beide handen vast en schuif hem naar

voren. Beweeg hem vervolgens voorzichtig naar beneden om te voorkomen het water te morsen.

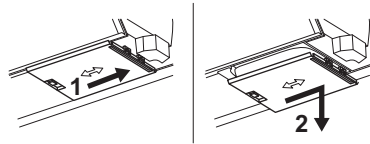

2. Was de bak handmatig (met warm water, zeep en een zachte doek/spons) of in de vaatwasser (standaardcyclus).

Als er water of andere vloeistoffen in het afzuigingssysteem lekken, schakel dan de afzuiging uit en reinig het gebied zorgvuldig met warm water, een vochtige doek of spons en een mild reinigingsmiddel.

### 8.3 De filters reinigen

De filtereenheid bestaat uit vetfilters **A** en koolstoffilters **B**.

ⓘ Het apparaat moet te allen tijde worden gebruikt met alle filters die zijn toegewezen aan de gekozen installatiemodus. Zie "Filterselectie".

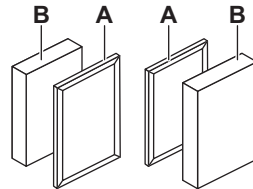

De kookplaat heeft een ingebouwde teller met een melding die u eraan herinnert de betreffende filters regelmatig te reinigen. De melding blokkeert het gebruik van de kookplaat niet. De melding blijft gedurende 30 seconden zichtbaar nadat u de afzuiging en de kookplaat hebt uitgeschakeld.

#### Vetfilter

- Na 40 uur gebruik verschijnt een statische  om aan te geven dat het tijd is om de vetfilters te reinigen.

#### OdourClean STANDARD-koolstoffilter

- Na 180 uur gebruik begint het  te knippen om aan te geven dat het tijd is om de filters te vervangen.

- Inspecteer de filters regelmatig op het niveau van opgehoopt vet. Vervang ze wanneer het knipperende indicatielampje verschijnt (ongeveer eenmaal per jaar, afhankelijk van de gebruiksfrequentie) of eerder indien nodig.

### OdourClean PLUS-koolstoffilter

- Na 140 uur gebruik begint het indicatielampje  te knipperen om aan te geven dat het tijd is om de filters te regenereren.
- Reinig de filters alleen wanneer opgehoopt vet zichtbaar wordt.
- Regeneer de filters alleen wanneer het knipperende indicatielampje verschijnt. Het maximale aantal regeneratiecycli is 8. Vervang na die tijd de filters.

### De filters demonteren/opnieuw monteren

1. Verwijder het rooster.
2. Verwijder de filters door de handvatten vast te grijpen.

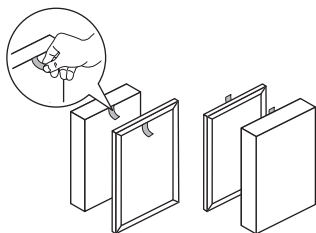



3. Zet de filtereenheid na reiniging weer in elkaar. Plaats de filters in de afzuiging met de handgrepen naar binnen gericht. Plaats vervolgens het rooster op de afzuiging.

### De vetfilters reinigen

1. Reinig de filters zodra het opgebouwde vet zichtbaar wordt. Was de vetfilters voorzichtig in warm water met een mild reinigingsmiddel en spoel ze vervolgens met warm water. Je kunt een zachte spons, een zachte doek of een niet-

schurende reinigingsborstel gebruiken om voedselresten te verwijderen. U kunt ze samen met andere vaat in dezelfde lading in de vaatwasser wassen met een standaardprogramma. Er kan van nature enige lichte verkleuring van het gaas optreden, wat geen invloed heeft op de prestaties van het filter.

2. Laat de filters enige tijd bij kamertemperatuur drogen.
3. Monteer de filters terug op hun plaats. Als het  oplicht, drukt u kort op  om de teller opnieuw te starten.

### De OdourClean PLUS koolstoffilters reinigen

1. Was de filters handmatig in warm water zonder reinigingsmiddelen. Je kunt een zachte spons, een zachte doek of een niet-schurende reinigingsborstel gebruiken om voedselresten te verwijderen. U kunt de filters ook in een vaatwasser wassen op 65-70 °C (met een programma langer dan 90 min), zonder reinigingsmiddelen en zonder vaat in dezelfde lading.
2. Laat de filters minstens 24u op kamertemperatuur drogen.
3. Zet de filtereenheid weer in elkaar en plaats deze terug.

### De OdourClean PLUS koolstoffilters met lange levensduur regenereren

1. Reinig eerst de filters, zoals hierboven beschreven.
2. Plaats de filters in de oven op 100 °C gedurende 120 min en plaats ze op het middelste roosterrek. Gebruik een ovenfunctie zonder ventilator.
3. Zet de filtereenheid weer in elkaar en plaats deze terug. Druk kort op  om de teller te resetten.

## 9. PROBLEEMOPLOSSING

 Als u geen oplossing voor het onderstaande probleem kunt vinden, neem dan contact op met een geautoriseerd servicecentrum.

### U kunt de kookplaat niet activeren/gebruiken.

- Controleer of de kookplaat correct is aangesloten op de elektrische voeding.
- Verzekert u ervan dat de zekering de oorzaak van de storing is. Als de zekering herhaaldelijk doorslaat of als u een cons-

tant piepgeluid hoort, neem dan contact op met een gekwalificeerde elektricien om de installatie te inspecteren.

- Zorg ervoor dat het bedieningspaneel schoon is en niet wordt belemmerd door kookgerei/vreemde voorwerpen.

#### **De kookplaat schakelt na enige tijd vanzelf uit.**

- Dit is geen storing. In bepaalde situaties schakelt de kookplaat automatisch uit om de veiligheid te waarborgen. Zie "Automatische uitschakeling".

#### **De maximale warmteinstelling voor een van de kookzones is niet beschikbaar of deze blijft veranderen tussen twee niveaus.**

- Dit is geen storing. Zie "Stroommanagement".
- Verlaag de warmtestand van de andere kookzones die op dezelfde fase zijn aangesloten.

#### **De ventilator van de afzuiging werkt niet/deactiveert zich vanzelf.**

- Schakel de kookplaat uit en haal de stekker uit het stopcontact. Laat het apparaat afkoelen en steek de stekker dan weer in het stopcontact.
- Zie erop toe dat de ruimte voldoende geventileerd is. Mogelijk moet je de vensterschakelaar installeren. Neem contact op met de servicedienst.

#### **verschijnen.**

- Reinig/vervang het filter. Raadpleeg 'Onderhoud en reiniging'.

#### **E en een cijfer verschijnen.**

- Schakel de kookplaat uit, wacht enkele minuten en schakel ze dan weer in. Als het probleem aanhoudt, neem je contact op met een erkende servicedienst.

#### **Het bedieningspaneel knippert.**

- Gebruik kookgerei met een bodemdiameter die gelijk is aan de grootte van de kookzone.
- Controleer dat het kookgerei geschikt is voor inductie.

## **10. TECHNISCHE GEGEVENS**

### **10.1 Typeplaatje**

Model NCH74B01CB  
Type 67 B4A 01 AA  
Inductie  
Serienummer .....

AEG

PNC 949 598 068 01  
220 - 240 V / 400 V 2N, 50 Hz  
Gemaakt in. Duitsland  
7.35 kW



### **10.2 Specificatie kookzones**

Het vermogen van de kookzones kan enigszins afwijken van de onderstaande gegevens, afhankelijk van het materiaal en de afmetingen van het kookgerei.

<b>Kookzone</b>	<b>Nominaal vermogen (max warmteinstelling) [W]</b>	<b>PowerBoost [W]</b>	<b>PowerBoost maximale duur [min]</b>	<b>Diameter van het kookgerei [mm]</b>
Links voor	2300	3200	10	125 - 210
Links achter	2300	3200	10	125 - 210
Rechtsvoor	1400	2500	4	125 - 145
Rechtsachter	1800	2800	10	145 - 180

## **11. ENERGIEVERBRUIK**

### **11.1 Productinformatie volgens (EU) Nr. 66/2014**

De energiemetingen betreffende het kookgebied worden geïdentificeerd door de markeringen van de respectievelijke kookzones.

Modelnummer	NCH74B01CB	
Type kookplaat	Inbouwkookplaat	
Aantal kookzones	4	
Verwarmingstechnologie	Inductie	
Diameter van ronde kookzones (Ø)	Links voor	21.0 cm
	Links achter	21.0 cm
	Rechtsvoor	14.5 cm
	Rechtsachter	18.0 cm
Energieverbruik per kookzone (EC electric cooking)	Links voor	189.1 Wh/kg
	Links achter	189.1 Wh/kg
	Rechtsvoor	180.2 Wh/kg
	Rechtsachter	178.3 Wh/kg
Energieverbruik van de kookplaat (EC electric hob)	184.2 Wh/kg	

Apparaat getest volgens: EN IEC 60350-2.

## 11.2 Informatie-eisen volgens (EU) Nr. 2023/826

Stroomverbruik in uit-modus	0.3 W
De maximale tijd die de apparatuur nodig heeft om automatisch de toepasselijke modus voor laag vermogen te bereiken	2 min

Apparaat getest volgens: EN 50564.

## 11.3 Productinformatieblad en Productinformatie volgens (EU) Nr. 65/2014 en (EU) Nr. 66/2014

Productinformatieblad volgens de (EU) Nr. 65/2014		
Naam of handelsmerk van de leverancier	AEG	
Typeaanduiding van het model	NCH74B01CB	
Jaarlijks energieverbruik - AECafzuigkap	32.7	kWh/a
Energie-efficiëntieklasse	A+	
Hydrodynamische efficiëntie - FDEafzuigkap	32.0	
Hydrodynamische-efficiëntieklasse	A	
Verlichtingsefficiëntie - LEafzuigkap	-	lux/W
Verlichtingsefficiëntieklasse	-	
Vetfilteringsefficiëntie - GFEafzuigkap	85.1	%
Vetfilteringsefficiëntieklasse	B	
Luchtstroom bij minimumsnelheid bij normaal gebruik	270.0	m³/h
Luchtstroom bij maximumsnelheid bij normaal gebruik	550.0	m³/h
Luchtstroom in de intensieve of boostmodus	650.0	m³/h
Akoestische A-gewogen geluidsemmissie bij minimumsnelheid	50	db(A) re 1 pW
Akoestische A-gewogen geluidsemmissie bij maximumsnelheid	66	db(A) re 1 pW

Akoestische A-gewogen geluidsemissie in de intensieve of de boostmodus	69	db(A) re 1 pW
Gemeten stroomverbruik in de uit-stand - Po	0.49	W
Gemeten stroomverbruik in de stand-by-stand - Ps	-	W
<b>Extra informatie volgens de (EU) Nr. 66/2014</b>		
Tijdstoenamefactor - f	0.8	
Energie-efficiëntie-index - EElafzuigkap	42.6	
Gemeten luchtdebiet op het beste-efficiëntiepunt - QBEP	286.7	m <sup>3</sup> /h
Gemeten luchtdruk op het beste-efficiëntiepunt - PBEP	449	Pa
Maximale luchtstroom - Qmax	650.0	m <sup>3</sup> /h
Gemeten elektrisch opgenomen vermogen op het beste-efficiëntiepunt - WBEP	111.9	W
Nominaal vermogen van het verlichtingssysteem - WL	-	W
Gemiddelde verlichting van het verlichtingssysteem op het kookoppervlak-Emiddle	-	lux

Apparaat getest volgens: EN IEC 61591, EN IEC 60704-1, EN IEC 60704-2-13, EN 50564.

## 12. HET MILIEUPERSPECTIEF

Recycle materialen met het symbool . Gooi de verpakking in de juiste containers om het te recyclen. Bescherm het milieu en de volksgezondheid en recycle het afval van elektrische en elektronische apparaten. Gooi appa-

raten gemarkeerd met het symbool  niet weg met het huishoudelijk afval. Breng het product naar de milieustraat bij je in de buurt of neem contact op met de gemeente.

1. CONSIGNES DE SÉCURITÉ.....	21	8. ENTRETIEN ET NETTOYAGE.....	33
2. CONSIGNES DE SÉCURITÉ.....	24	9. DÉPANNAGE.....	35
3. ASSEMBLAGE.....	26	10. DONNÉES TECHNIQUES.....	35
4. DESCRIPTION DU PRODUIT.....	28	11. EFFICACITÉ ÉNERGÉTIQUE.....	36
5. AVANT LA PREMIÈRE UTILISATION.....	29	12. CONSIDÉRATIONS	
6. UTILISATION QUOTIDIENNE.....	29	ENVIRONNEMENTALES.....	37
7. GUIDE DE CUISSON.....	32		

## 1. ⚠ CONSIGNES DE SÉCURITÉ

Avant d'installer et d'utiliser cet appareil, lisez soigneusement les instructions fournies. Le fabricant ne pourra pas être tenu responsable des blessures et dégâts résultant d'une mauvaise installation ou utilisation. Conservez toujours les instructions dans un lieu sûr et accessible pour vous y référer ultérieurement.

### 1.1 Sécurité des enfants et des personnes vulnérables

- Cet appareil peut être utilisé par des enfants âgés d'au moins 8 ans et par des personnes ayant des capacités physiques, sensorielles ou mentales réduites ou dénuées d'expérience ou de connaissance, s'ils sont correctement surveillés ou si des instructions relatives à l'utilisation de l'appareil

en toute sécurité leur ont été données et s'ils comprennent les risques encourus. Les enfants de moins de 8 ans et les personnes ayant un handicap très important et complexe doivent être tenus à l'écart de l'appareil, à moins d'être surveillés en permanence.

- Veillez à ce que les enfants ne jouent pas avec l'appareil.
- Ne laissez pas les emballages à la portée des enfants et jetez-les comme il se doit.
- **AVERTISSEMENT** : L'appareil et ses parties accessibles deviennent chauds pendant l'utilisation. Tenez les enfants et les animaux éloignés pendant l'utilisation et le refroidissement.
- Activez le dispositif de sécurité enfant, s'il est disponible.

- Les enfants ne doivent pas nettoyer ni entretenir l'appareil sans surveillance.

## 1.2 Sécurité générale

- Cet appareil est exclusivement destiné à un usage culinaire.
- Cet appareil est conçu pour un usage domestique ménager, dans un environnement intérieur.
- Cet appareil peut être utilisé dans les bureaux, les chambres d'hôtel, les chambres d'hôtes, les maisons d'hôtes de ferme et d'autres hébergements similaires lorsque cette utilisation ne dépasse pas le niveau (moyen) de l'utilisation domestique.
- **AVERTISSEMENT** : Risque d'incendie : N'entrez rien sur les surfaces de cuisson.
- **ATTENTION** : Le processus de cuisson doit être supervisé. Une cuisson courte doit être surveillée en permanence.
- **AVERTISSEMENT** : Il peut être dangereux de laisser chauffer de la graisse ou de l'huile sans surveillance sur une table de cuisson, car cela pourrait provoquer un incendie.
- **AVERTISSEMENT** : L'appareil et ses parties accessibles deviennent chauds pendant l'utilisation. Veillez à ne pas toucher les éléments chauffants.
- La fumée indique une surchauffe. N'utilisez jamais d'eau pour éteindre le feu de cuisson. Éteignez l'appareil et couvrez les flammes, par exemple avec une couverture ignifuge ou un couvercle.
- **AVERTISSEMENT** : L'appareil ne doit pas être branché à l'alimentation en utilisant un appareil de connexion externe comme un minuteur, ou branché à un circuit qui est régulièrement activé/désactivé par un fournisseur d'énergie.
- Les objets métalliques tels que les couteaux, les fourchettes, les cuillères et les couvercles ne doivent pas être placés sur la surface de la table de cuisson car ils peuvent devenir chauds.
- N'utilisez pas l'appareil avant de l'avoir installé dans la structure encastrée.
- Ne pulvérisez pas d'eau ni de vapeur pour nettoyer l'appareil.
- Après utilisation, mettez toujours à l'arrêt la table de

cuisson à l'aide de la manette de commande et ne vous fiez pas à la détection des récipients.

- **AVERTISSEMENT** : Si la surface est fissurée, éteignez l'appareil pour éviter tout risque de choc électrique. Si l'appareil est branché à l'alimentation secteur directement en utilisant une boîte de jonction, retirez le fusible pour déconnecter l'appareil de l'alimentation secteur. Dans tous les cas, veuillez contacter le service après-vente agréé.
- Aérez suffisamment la pièce où est installé l'appareil pour éviter le reflux de gaz provenant d'appareils utilisant d'autres combustibles, y compris les flammes nues.
- Assurez-vous que les aérations ne sont pas bouchées et que l'air aspiré par l'appareil ne provient pas d'un conduit d'évacuation des fumées et vapeurs émises par d'autres appareils (systèmes de chauffage central, thermosiphons, chauffe-eau, etc.).
- Le non-respect de ces consignes peut entraîner un reflux des gaz de combustion, provoquant un risque

d'intoxication au monoxyde de carbone ou d'étouffement.

- Lorsque l'appareil fonctionne avec d'autres appareils, le vide maximal généré dans la pièce ne doit pas dépasser 0,04 mbar.
- Nettoyez le filtre de hotte et éliminez régulièrement les dépôts de graisse pour éviter tout risque d'incendie.
- Si le cordon d'alimentation est endommagé, il doit être remplacé par le fabricant, son service après-vente agréé ou toute personne disposant de qualifications similaires afin d'éviter tout danger électrique.
- Si l'appareil est directement branché sur l'alimentation secteur, l'installation électrique doit être équipée d'un dispositif d'isolation permettant de débrancher l'appareil du secteur avec une coupure omnipolaire. La déconnexion complète doit être conforme aux conditions de surtension de catégorie III. Un moyen de déconnexion doit être prévu dans le câblage fixe conformément aux règles nationales d'installation.
- **AVERTISSEMENT** : Utilisez uniquement les disposi-

tifs de protection pour table de cuisson conçus ou indiqués comme adaptés par le fabricant de l'appareil de cuisson dans les instructions d'utilisation, ou les

dispositifs de protection pour table de cuisson intégrés à l'appareil. L'utilisation de dispositifs de protection non adaptés peut entraîner des accidents.

## 2. CONSIGNES DE SÉCURITÉ

### 2.1 Installation

#### **AVERTISSEMENT!**

Cet appareil doit être installé uniquement par un professionnel qualifié.

#### **AVERTISSEMENT!**

Risque de blessure ou de dommages matériels.

- Retirez l'intégralité de l'emballage.
- N'installez pas et ne branchez pas un appareil endommagé.
- Reportez-vous à la notice d'installation pour obtenir des instructions de montage détaillées.
- Respectez l'espacement minimal requis par rapport aux autres appareils et éléments.
- Faites attention lorsque vous déplacez l'appareil, car il est lourd. Utilisez toujours des gants de sécurité et des chaussures fermées.
- Isolez les surfaces découpées du meuble à l'aide d'un matériau d'étanchéité pour éviter que la moisissure cause des gonflements.
- Protégez la partie inférieure de l'appareil de la vapeur et de l'humidité.
- N'installez pas l'appareil à côté d'une porte ou sous une fenêtre pour éviter que les ustensiles de cuisine chauds ne tombent de l'appareil lorsque la porte ou la fenêtre est ouverte.
- N'installez pas le conduit d'évacuation de l'air dans une cavité du mur, sauf si cette cavité est spécialement conçue à cet effet.
- Pour une installation sans conduit, la sortie du ventilateur doit être positionnée directement contre le mur ou doit être séparée par une paroi de placard supplémentaire, afin d'empêcher l'accès aux lames du ventilateur.

- Chaque appareil est doté de ventilateurs de refroidissement dans le fond.
- Si l'appareil est installé au-dessus d'un tiroir :
  - Ne rangez pas de petits objets ou de papier qui pourraient endommager les ventilateurs de refroidissement ou le système de refroidissement.
  - Gardez une distance minimale de 2 cm entre la partie inférieure de l'appareil et le contenu du tiroir.
- Ôtez tout panneau de séparation installé dans le meuble sous l'appareil.

### 2.2 Branchement électrique

#### **AVERTISSEMENT!**

Risque d'incendie ou d'électrocution.

- Tous les raccordements électriques doivent être effectués par un électricien qualifié conformément au schéma de raccordement ou à la brochure d'installation.
- En cas d'installation d'échappement, et lorsque les accessoires sont présents ou obligatoires (vanne murale, interrupteur fenêtre et/ou ouvre fenêtre), les raccordements électriques doivent être effectués par un électricien qualifié conformément au schéma de raccordement ou à la brochure d'installation.
- L'appareil doit être raccordé à la terre.
- Débranchez l'appareil de l'alimentation électrique avant toute opération.
- Assurez-vous que les paramètres sur la plaque signalétique sont compatibles avec les étalonnages électriques de l'alimentation secteur.
- Des câbles ou des fiches secteur desserrés ou incorrects peuvent entraîner une surchauffe de la borne.
- Utilisez le câble secteur approprié.
- Ne laissez pas le câble secteur s'emmêler.

- Assurez-vous qu'une protection contre les chocs est installée.
- Utilisez le collier anti-traction sur le câble secteur.
- Assurez-vous que le câble ou la fiche secteur (le cas échéant) ne touchent pas les surfaces chaudes.
- N'utilisez pas d'adaptateurs multiprises et de rallonges.
- Évitez d'endommager la fiche et le câble secteur. Si un remplacement est nécessaire, il doit être effectué par notre service après-vente agréé ou par un électricien qualifié.
- La protection contre les chocs des parties sous tension et isolées doit être fermement fixée et ne doit pas être amovible sans outils.
- Ne branchez la fiche d'alimentation à la prise qu'à la fin de l'installation. Assurez-vous de pouvoir accéder à la fiche secteur après l'installation.
- Si la prise est desserrée, ne branchez pas la fiche d'alimentation.
- Ne tirez pas sur le câble secteur pour débrancher l'appareil. Débranchez toujours la prise secteur.
- N'utiliser que des dispositifs d'isolation corrects : coupe-circuits de protection de ligne, fusibles, (les fusibles à visser doivent être retirés du support), un disjoncteur différentiel et des contacteurs.
- L'installation électrique doit être équipée d'un dispositif d'isolation déconnectant l'appareil du secteur à tous les pôles, d'une largeur d'ouverture de contact d'au moins 3 mm.
- Ne placez pas de couverts ou de couvercles de casseroles sur les zones de cuisson, car ils peuvent devenir chauds.
- N'utilisez pas l'appareil avec des mains mouillées ou en contact avec de l'eau.
- N'utilisez pas l'appareil comme plan de travail ou comme espace de rangement.
- Si la surface de l'appareil est fissurée, débranchez-le immédiatement, afin d'éliminer tout risque d'électrocution.
- Les porteurs de pacemakers doivent rester à une distance minimale de 30 cm des zones de cuisson à induction lorsque l'appareil est en fonctionnement.
- Déposez les aliments dans l'huile chaude avec précaution, car celle-ci peut éclabousser.
- N'utilisez jamais de flamme nue lorsque la hotte est en marche.
- N'utilisez pas de feuille d'aluminium ou d'autres matériaux entre la surface de cuisson et le récipient, sauf indication contraire du fabricant de cet appareil.
- N'utilisez que les accessoires recommandés pour cet appareil par le fabricant.

#### **AVERTISSEMENT!**

Risque d'incendie et d'explosion.

- Les graisses et les huiles lorsqu'elles sont chauffées peuvent dégager des vapeurs inflammables. Tenez les flammes et les objets chauffés à distance.
- Les vapeurs d'huile chaude peuvent entraîner une combustion spontanée.
- L'huile usagée contenant des résidus alimentaires peut s'enflammer à des températures plus faibles.
- Ne placez pas de produits inflammables à proximité de l'appareil.

#### **AVERTISSEMENT!**

Risque de dommages à l'appareil.

- Ne placez pas de récipients chauds sur le bandeau de commande pour éviter tout risque de brûlure.
- Ne posez pas de couvercle de casserole chaud sur la surface en verre de l'appareil.
- Ne laissez pas le contenu des récipients s'évaporer entièrement.
- Évitez de laisser des objets ou des ustensiles de cuisine tomber sur l'appareil afin de prévenir tout dommage à la surface.
- N'activez pas les zones de cuisson avec un récipient vide ou sans récipient.

## 2.3 Utilisation

### **AVERTISSEMENT!**

Risque de blessures, de brûlures ou d'électrocution.

- Ne modifiez pas les spécifications de l'appareil.
- Retirez les emballages, les étiquettes et les films de protection (le cas échéant) avant la première utilisation.
- Assurez-vous que les orifices d'aération ne sont pas obstrués. La ventilation doit être contrôlée régulièrement par un professionnel qualifié.
- Ne laissez pas l'appareil sans surveillance durant son fonctionnement.
- Mettez à l'arrêt les zones de cuisson après chaque utilisation.

- Ne retirez jamais la grille ou le filtre lorsque la hotte ou la plaque est en fonctionnement.
- N'utilisez jamais de flamme nue lorsque la hotte est en marche.
- Ne couvrez pas l'entrée de la hotte avec des ustensiles de cuisine.
- N'accédez pas à la partie inférieure de l'appareil lorsque la plaque ou la hotte est en fonctionnement.
- Ne placez pas d'objets petits ou légers à proximité de la hotte pour éviter qu'ils se coincent.
- Les récipients de cuisson en fonte ou dont le fond est endommagé peuvent provoquer des rayures sur la surface en verre et vitrocéramique. Soulevez toujours les ustensiles de cuisine lorsque vous devez les déplacer sur la surface de cuisson.
- Concernant la/les lampe(s) se trouvant à l'intérieur de ce produit et les lampes de rechange vendues séparément : Ces lampes sont conçues pour résister à des conditions ambiantes extrêmes dans les appareils électroménagers, telles que la température, les vibrations, l'humidité, ou sont conçues pour signaler des informations sur le statut opérationnel de l'appareil. Elles ne sont pas prévues pour être utilisées dans d'autres applications et

ne conviennent pas pour l'éclairage des pièces d'une maison.

- Pour réparer l'appareil, contactez le service après-vente agréé. Utilisez uniquement des pièces de rechange d'origine.

## 2.4 Entretien et nettoyage

- Nettoyez régulièrement l'appareil pour éviter la détérioration de la surface.
- Mettez à l'arrêt l'appareil et laissez-le refroidir avant de le nettoyer.
- Nettoyez l'appareil avec de l'eau chaude et un chiffon doux et humide. Utilisez uniquement des produits de lavage neutres. N'utilisez pas de produits abrasifs, de tampons à recycler, de solvants ou d'objets métalliques, sauf indication contraire.

## 2.5 Mise au rebut

### AVERTISSEMENT!

Risque de blessure ou d'asphyxie.

- Contactez votre service municipal pour savoir comment mettre l'appareil au rebut.
- Débranchez l'appareil de l'alimentation secteur, puis coupez et éliminez le câble électrique.

## 3. ASSEMBLAGE

### 3.1 Avant l'installation

Pour référence ultérieure, trouvez la plaque signalétique située en bas de la plaque et notez le numéro de série .....

### 3.2 Montage de la plaque

 Pour connaître les dimensions d'installation et le guidage visuel, reportez-vous aux schémas d'installation situés sur les premières pages du manuel d'utilisation. Pour une installation superposée, reportez-vous au schéma **A**. Pour une installation intégrée, reportez-vous au schéma **B**.

Reportez-vous à la notice d'installation pour obtenir des informations détaillées sur le montage de votre table de cuisson.

Suivez le schéma de connexion de la plaque et le schéma de connexion du commutateur de fenêtre (si disponible) figurant dans le livret d'installation et/ou sur les étiquettes sous la plaque.

### Uniquement pour les pays sélectionnés :

En cas d'installation du système d'évacuation, un commutateur de fenêtre peut être nécessaire (consultez un technicien agréé). Vous devez l'acheter séparément, car il n'est pas fourni avec la plaque de cuisson. Le commutateur de fenêtre doit être installé par un technicien agréé. Reportez-vous à la notice d'installation.

Si l'appareil est installé au-dessus d'un tiroir, la ventilation de la table de cuisson peut chauffer les éléments rangés dans le tiroir durant la cuisson.

### Montage de l'unité de filtration

L'appareil doit être utilisé à tout moment avec l'ensemble des filtres dédiés au mode d'installation choisi. Reportez-vous au chapitre « Sélection du filtre ». Avant la première utilisation, assurez-vous d'insérer les filtres dans la hotte avec les poignées orientées vers l'intérieur. Placez ensuite la grille sur la hotte.

### 3.3 Fixation du joint

#### Installation superposée

1. Nettoyez le plan de travail autour de la zone de découpe.
2. Fixez la bande d'étanchéité 2x6 mm fournie sur le bord inférieur de la table de cuisson, le long du bord extérieur de la surface. Ne l'étirez pas. Assurez-vous que les extrémités du joint se trouvent au milieu d'un bord latéral de la table de cuisson.
3. Lorsque vous découpez le joint, ajoutez quelques millimètres de longueur. Rassemblez les deux extrémités du joint.

#### Installation intégrée

1. Nettoyez les rainures du plan de travail.
2. Diviser la bande d'étanchéité 3x10 mm fournie en quatre bandes correspondant à la longueur des rainures.
3. Coupez les extrémités des bandes à un angle de 45°. Elles doivent s'ajuster exactement aux coins des rainures.
4. Attachez les bandes aux rainures. N'étirez pas les bandes. Faites en sorte que les extrémités des bandes ne se chevauchent pas.

Si vous montez la table de cuisson, bouchez l'espace restant entre la vitrocéramique et le plan de travail avec du silicone. Assurez-vous que le silicone ne passe pas sous la céramique de verre.

### 3.4 Câble de raccordement

#### ⚠ AVERTISSEMENT!

Tous les raccordements électriques doivent être effectués par un électricien qualifié.

- La table de cuisson est fournie avec un câble d'alimentation.
- Pour remplacer le câble d'alimentation endommagé, utilisez le type de câble H05VV-F qui résiste à une température de 70 °C ou supérieure.
- Le câble unique doit avoir un diamètre minimum de 1,5 mm<sup>2</sup>.
- Il est interdit d'effectuer des raccordements à l'aide de fiches de contact, de percer ou de souder les extrémités des fils, et de raccorder le câble sans manchon d'extrémité.

- Contactez le service après-vente agréé. Le câble de raccordement ne peut être remplacé que par un électricien qualifié.

#### Raccordement monophasé

1. Retirez la gaine d'extrémité du câble des fils noir et marron.
2. Retirez une partie de l'isolation des extrémités des câbles marron et noir.
3. Branchez les extrémités des câbles noir et marron.
4. Appliquez un nouveau manchon d'extrémité à chaque extrémité du fil (outil spécial requis).

#### Connexion NL

1. Retirez la gaine d'extrémité du câble des fils noir et marron.
2. Retirez une partie de l'isolation des extrémités des câbles bleus.
3. Appliquez un nouveau manchon d'extrémité à l'extrémité de chaque fil (outil spécial requis).

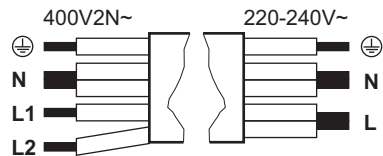

<b>Raccordement mono-</b> <b>phasé : 220 - 240 V~</b> <b>5x1,5 mm<sup>2</sup></b>	<b>Raccordement bipha-</b> <b>sé: 400 V2N~</b> <b>5x1,5 mm<sup>2</sup> ou 4x2,5</b> <b>mm<sup>2</sup></b>
---	--

⊕	Vert - jaune	Vert - jaune	⊕
N	Bleu et bleu	Bleu et bleu	N
L	Noir et marron	Noir	L1
		Marron	L2

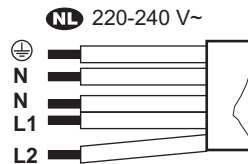

**NL** 220 - 240 V (5x1,5 mm<sup>2</sup>)

 Vert - jaune

N Bleu et bleu







L1 Noir

L2 Marron

### 3.5 Limitation de puissance

Limitation de puissance définit la quantité totale d'énergie utilisée par la table de cuisson, dans les limites des fusibles de l'installation domestique. Par défaut, la table de cuisson est réglée sur le niveau de puissance le plus élevé possible. Assurez-vous que la puissance sélectionnée est adaptée aux fusibles de votre tableau électrique.

**Pour diminuer ou augmenter le niveau de puissance :**

1. Entrez dans le menu : maintenez la touche  enfoncée pendant 3 secondes. Ensuite, appuyez et maintenez enfoncé .
2. Appuyez sur  sur la minuterie avant jusqu'à ce que  apparaisse.
3. Pour parcourir les réglages, appuyez sur  /  sur le minuteur avant.
4. Appuyez sur  pour quitter.

#### Niveaux de puissance :

P73 - 7 350 W, P15 - 1 500 W, P20 - 2 000 W, P25 - 2 500 W, P30 - 3 000 W, P35 - 3 500 W, P40 - 4 000 W, P45 - 4 500 W, P50 - 5 000 W, P60 - 6 000 W

## 4. DESCRIPTION DU PRODUIT

### 4.1 Présentation du produit

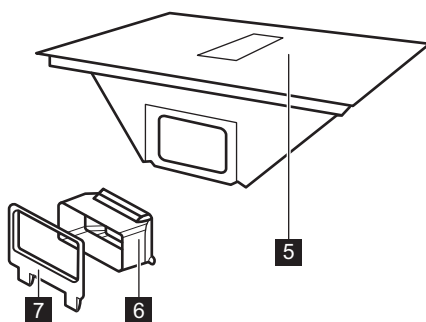
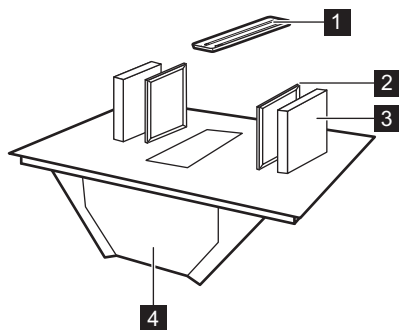



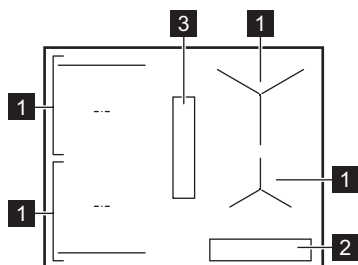

- 1 Grille
- 2 Filtre à graisse
- 3 Filtre à charbon
- 4 Plateau égouttoir
- 5 Table de cuisson
- 6 Adaptateur de conduit d'air
- 7 Raccord de conduit d'air pour la paroi arrière

### 4.2 Agencement des zones de cuisson







- 1 Zone de cuisson à induction
- 2 Bandeau de commande
- 3 Hotte

### 4.3 Symboles sur le bandeau de commande et sur l'affichage

Symbole/voyant	
	Allumé / A l'arrêt
	Pause
	Minuteur
	Bridge
AUTO	Mode automatique de la hotte

#### Symbole/voyant

	Mode manuel de la hotte
	Boost
P	PowerBoost
	Touches Verrouil/Sécurité en-fants
E + chiffre	Un dysfonctionnement s'est produit.
	Le filtre doit être nettoyé ou remplacé.
	OptiHeat Control

## 5. AVANT LA PREMIÈRE UTILISATION

### 5.1 Sélection du filtre

Avant la première utilisation, assurez-vous de régler le bon type de filtre en fonction du mode d'installation. Reportez-vous à la section « Structure du menu ».

#### Mode de recirculation : filtre à charbon (en combinaison avec un filtre à graisse)

Les filtres à charbon, contenant de la mousse active, neutralisent la fumée et les odeurs de cuisson. Vous pouvez choisir entre :

- **OdourClean STANDARD** (blanc, jetable)
- **OdourClean PLUS** (noir, régénérable)

Pour utiliser l'appareil en mode de recirculation, contactez un technicien agréé pour régler l'installation. Allez dans les configurations utilisateur et activez la notification du filtre à charbon en sélectionnant CF, puis Allumé. Ensuite, choisissez l'un des filtres :

- OdourClean STANDARD : Sélectionnez Ft, puis 2.

- OdourClean PLUS : Sélectionnez Ft, puis 1.

#### Mode d'échappement : filtre à graisse

Les filtres à graisse collectent la graisse, l'huile et les restes alimentaires, et les empêchent de pénétrer dans le système de hotte.

Pour utiliser l'appareil en mode d'échappement, contactez un technicien agréé pour régler l'installation. Allez ensuite dans les configurations utilisateur et désactivez la notification du filtre à charbon en sélectionnant CF, puis A l'arrêt.

 Le mode d'extraction peut affecter la pression de l'air ambiant et nécessite donc une ventilation adéquate pour éviter le reflux des gaz de combustion provenant d'autres appareils. Assurez-vous que l'environnement d'installation respecte les consignes de sécurité fournies.

## 6. UTILISATION QUOTIDIENNE

### 6.1 Utilisation de la hotte

Maintenez la touche  enfoncée pour mettre en fonctionnement ou à l'arrêt la plaque. Placez l'ustensile de cuisson sur la zone de cuisson et réglez la température à l'aide du bandeau de commande. Pour désactiver la zone de cuisson, appuyez sur 0.

#### Eco Timer

Pour économiser de l'énergie, la zone de cuisson se désactive peu de temps avant que le timer ne s'arrête.

### 6.2 Récipients de cuisson

Le fond du récipient de cuisson doit être aussi plat et épais que possible. Nettoyez et sé-

chez le récipient avant de le placer sur la plaque. Ne faites pas glisser ou frotter le récipient sur les bords et les coins du verre pour éviter d'ébrécher ou d'endommager la surface. Ne placez pas de récipients chauds sur le bandeau de commande pour éviter d'endommager les composants électroniques.

Assurez-vous que le récipient est compatible avec l'induction (c.-à-d. qu'un aimant adhère au fond du récipient). Pour un transfert de chaleur optimal, utilisez un récipient dont le diamètre du fond est similaire à celui de la zone de cuisson. Un récipient de plus petit diamètre peut chauffer plus lentement, tandis qu'un récipient de plus grand diamètre peut surchauffer et endommager le bandeau de commande.

### Matériaux des récipients de cuisson

- **corrects** : fonte, acier, acier émaillé, acier inoxydable, fond multicouche (homologué par le fabricant).
- **incorrects** : aluminium, cuivre, laiton, verre, céramique, porcelaine.

### Bruits pendant le fonctionnement

Le bruit peut varier en fonction du matériau du récipient et du niveau de cuisson actuel. Ces bruits sont normaux et n'indiquent pas une anomalie de l'appareil.

- craquement : le récipient est composé de différents matériaux (conception « sandwich »).
- sifflement : un niveau de cuisson élevé est activé et l'ustensile de cuisson est composé de différents matériaux (conception « sandwich »).
- bourdonnement : un niveau de cuisson élevé est activé.
- cliquetis : une commutation électrique se produit.
- sifflement, bourdonnement : le ventilateur de refroidissement fonctionne.
- son rythmique : un récipient est détecté.

### 6.3 Détection de récipient

Cette fonction indique la présence d'ustensiles de cuisson sur la plaque et désactive les zones de cuisson si aucun ustensile n'est détecté pendant 120 sec.

### 6.4 Arrêt automatique

Comme mesure de sécurité, la plaque s'éteint automatiquement dans certaines conditions (par exemple, lorsque toutes les zones de cuisson et la hotte sont désactivées, lorsque aucun réglage de chaleur ou vitesse de ventilateur n'est sélectionné après activation, ou

lorsque le contenu des ustensiles de cuisson s'est évaporé entièrement).

### 6.5 OptiHeat Control (indicateur de chaleur résiduelle en 3 étapes)

Le voyant indique qu'une zone de cuisson est encore chaude. Tant que le voyant est allumé, il existe un risque de brûlures dues à la chaleur résiduelle. L'indicateur s'éteint lorsque la zone de cuisson s'est refroidie.

### 6.6 Gestion alimentation

Si la table de cuisson atteint la limite de puissance maximale disponible, la puissance des zones de cuisson sera automatiquement réduite afin de protéger les fusibles de l'installation domestique. Pour les zones de cuisson à puissance réduite, le bandeau de sélection clignote et indique les plus hauts niveaux de cuisson possibles.



### 6.7 **P** PowerBoost

Pour activer le niveau de cuisson maximum pendant une durée limitée. Vous pouvez l'utiliser pour faire bouillir l'eau plus rapidement.

Appuyez sur **P** pour activer. Une fois le temps écoulé, la zone de cuisson revient au niveau de cuisson le plus élevé. Pour désactiver la fonction, modifiez le niveau de cuisson.

### 6.8 Minuteur

Pour spécifier la durée de fonctionnement d'une zone de cuisson.

Réglez une température sur la zone de cuisson et appuyez sur . Réglez le temps en utilisant  $\pm$ , puis confirmez avec . Lorsque le temps imparti est écoulé, la zone de cuisson se désactive. Pour annuler le timer, appuyez sur , puis sur  $\text{—}$  jusqu'à ce que 00 apparaisse sur l'affichage.

Vous pouvez également utiliser la fonction comme minuteur lorsque la plaque de cuisson est allumée mais qu'aucune zone de cuisson n'est en marche. Appuyez sur  et réglez l'heure à l'aide de  $\pm$ .

### 6.9 **||** Pause

Cette fonction sélectionne le niveau de cuisson le plus bas pour toutes les zones de cuisson activées.

Lorsque la hotte fonctionne en mode manuel, la vitesse du ventilateur est réduite à 1. En

mode automatique, la vitesse du ventilateur ne change pas.



La fonction n'arrête aucun timer actif.

Pour activer/désactiver, appuyez sur .

## 6.10 Touches Verrouil/Sécurité enfants

Pour verrouiller/déverrouiller le bandeau de commande selon les besoins.

Pour verrouiller brièvement le bandeau de commande pendant la cuisson : appuyez sur  une fois.

Appuyez à nouveau pour déverrouiller. Pour éviter un fonctionnement accidentel de la plaque : maintenez  enfoncé pendant 3 sec pendant que toutes les zones sont désactivées, puis éteignez la plaque. La fonction reste active lorsque vous éteignez la table de cuisson. Pour désactiver la fonction, allumez la plaque, maintenez la touche  pendant 3 sec, puis éteignez la plaque.

## 6.11 Bridge

Pour coupler deux zones de cuisson juxtaposées afin qu'elles fonctionnent comme une seule. Vous pouvez l'utiliser pour cuisiner avec de grands récipients (par ex. plancha). Assurez-vous que le récipient couvre les centres des deux zones de cuisson. Si le récipient est placé entre les centres des zones, la fonction ne sera pas activée.

1. Réglez le niveau de cuisson de l'une des zones.
2. Appuyez sur .
3. Modifiez le niveau de cuisson si nécessaire.

Pour désactiver la fonction, appuyez sur .

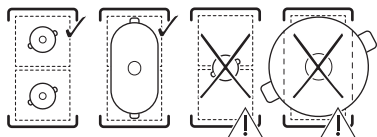

## 6.12 Fonctions de la hotte

### Mode manuel

La hotte peut fonctionner lorsque la plaque est allumée ou éteinte.

1. Appuyez sur  pour activer la hotte.

2. Réglez la vitesse du ventilateur en

appuyant plusieurs fois sur .

Pour désactiver, appuyez plusieurs fois sur

 jusqu'à ce que les voyants disparaissent.

### Mode automatique

La hotte ajuste la vitesse du ventilateur en fonction de la température de la zone de cuisson. Le mode automatique propose quatre options de vitesse de ventilateur : H1-H4 (faible à intense).

1. Si la fonction n'est pas activée par défaut, appuyez sur AUTO pour l'activer.
2. Placez l'ustensile de cuisson sur une zone de cuisson et sélectionnez un réglage de chaleur.

Pour désactiver, appuyez sur AUTO.

Pour changer la vitesse de ventilateur par défaut (H4), entrez dans les configurations utilisateur. Reportez-vous à la section « Structure du menu ».

### Boost

La fonction active le ventilateur à sa vitesse maximale.

Appuyez sur  pour activer la fonction.

Appuyez à nouveau sur  pour désactiver.

La fonction peut rester active sans interruption pendant au plus 15 minutes. Après ce laps de temps, la vitesse du ventilateur passe à 3.

### Auto Breeze

Le ventilateur continue de fonctionner à une vitesse minimale pendant 20 minutes après que vous avez éteint la plaque, puis se désactive automatiquement. La fonction élimine toute odeur persistante après la cuisson.

Lorsque la fonction est activée, le voyant au-dessus de AUTO apparaît.

Pour arrêter la fonction, appuyez sur AUTO



ou .

Pour désactiver complètement la fonction, entrez dans les configurations utilisateur. Reportez-vous à la section « Structure du menu ».





 Il est recommandé de ne pas désactiver la fonction et de la laisser fonctionner sans interruption pendant tout le cycle.

## 6.13 Structure du menu

Symbole	Réglage
b	Signal sonore
P	Limitation de puissance
H	Mode automatique du ventilateur.
dF	Auto Breeze
CF	Notification de filtre à charbon
Ft	OdourClean STANDARD : 2 OdourClean PLUS : 1
E	Historique des alarmes/erreurs

**Pour entrer dans les paramètres utilisateur :** appuyez et maintenez enfoncé  pendant 3 sec. Ensuite, appuyez et maintenez enfoncé .

**Navigation dans le menu :** le menu est constitué du symbole de réglage et d'une valeur.

Pour parcourir les réglages, appuyez sur  sur le minuteur avant. Pour modifier la valeur du réglage, appuyez sur  ou  sur le minuteur avant. **Pour quitter le menu :** appuyez sur .

## 6.14 Conseils pour économiser l'énergie

- Lorsque vous faites chauffer de l'eau, n'utilisez que la quantité dont vous avez besoin.
- Dans la mesure du possible, placez toujours les couvercles sur les récipients de cuisson.
- Utilisez la chaleur résiduelle pour garder les aliments au chaud ou pour les faire fondre.
- Lorsque vous commencez à cuisiner, réglez le ventilateur sur une vitesse basse. Une fois la cuisson terminée, maintenez le ventilateur en marche pendant quelques minutes.
- Augmentez la vitesse du ventilateur uniquement pour éliminer de grandes quantités de vapeur ou de fumée.
- Nettoyez régulièrement le filtre et remplacez-le si nécessaire pour maintenir son efficacité.

Pour plus d'informations, reportez-vous à la section « Efficacité énergétique ».

## 7. GUIDE DE CUISSON

Les données du tableau sont fournies à titre indicatif uniquement.

Température	Utilisez pour :	Durée (min)
1	Gardez au chaud les aliments cuits. Placez un couvercle sur le récipient.	si nécessaire
1 - 2	Sauce hollandaise ; faire fondre : beurre, chocolat, gélatine. Mélangez de temps en temps.	5 - 25
2	Solidifier : omelettes, œufs cocotte. Cuisiner avec un couvercle.	10 - 40
2 - 3	Faire mijoter des plats à base de riz et de laitage, réchauffer des plats cuisinés. Ajoutez au moins deux fois plus d'eau que de riz. Remuez les plats à base de lait durant la cuisson.	25 - 50
3 - 4	Cuisez les légumes, le poisson et la viande à la vapeur. Ajouter quelques cuillères à soupe d'eau. Vérifiez la quantité d'eau pendant la cuisson.	20 - 45
4 - 5	Pommes de terre à la vapeur et autres légumes. Remplissez la casserole avec 1-2 cm d'eau. Vérifiez le niveau d'eau pendant la cuisson. Gardez le couvercle fermé.	20 - 60
4 - 5	Cuisez de plus grandes quantités d'aliments, des ragoûts et des soupes. Ajoutez jusqu'à 3 l de liquide et des ingrédients.	60 - 150

Température-Utilisez pour : re	Durée (min)
6 - 7 Faire revenir : escalopes, cordons bleus de veau, côtelettes, rissoles, saucisses, foie, roux, œufs, crêpes, beignets. Retournez-le si nécessaire.	si nécessaire
7 - 8 Faire frire : galettes de pommes de terre, biftecks, steaks. Retournez-le si nécessaire.	5 - 15
9 Faire bouillir de l'eau, cuire des pâtes, saisir de la viande (goulasch, bœuf braisé), cuire des frites.	
<b>P</b> Faire bouillir de grandes quantités d'eau. PowerBoost est activé.	

## 8. ENTRETIEN ET NETTOYAGE

### 8.1 Nettoyage de la table de cuisson

- Nettoyez la table de cuisson après chaque utilisation.
- Utilisez toujours un récipient dont le fond est propre.
- Ne laissez pas le contenu des récipients s'évaporer entièrement ou atteindre des températures excessivement élevées.
- N'utilisez pas de récipients en matériaux incompatibles avec l'induction. Ces matériaux peuvent rayer ou tacher la surface de la plaque.
- Les rayures ou les taches sombres sur la surface en verre n'affectent pas les performances de la plaque.
- N'utilisez pas de couteaux ou d'autres outils métalliques tranchants pour nettoyer la surface en verre.
- Utilisez un grattoir recommandé uniquement comme outil supplémentaire après le nettoyage standard.
- Attendez que la plaque refroidisse et nettoyez la surface avec un chiffon humide et un gel, poudre ou tablette non abrasif. Après le nettoyage, essuyez la surface avec un chiffon doux.
- Retirer immédiatement** : plastique fondu, feuille de plastique, sel, sucre et aliments contenant du sucre. Utilisez un grattoir et veillez à ne pas vous brûler.
- Enlevez lorsque la plaque a suffisamment refroidi** : traces de calcaire, traces d'eau, taches de graisses, restes d'aliments brûlés, décoloration métallique brillante. Nettoyez la surface comme décrit ci-dessus. Pour éliminer les décolorations métalliques brillantes, utilisez un chiffon doux et une solution d'eau et de vinaigre.

### 8.2 Nettoyage de la hotte

#### Grille

La grille est en aluminium. Lavez-la manuellement ou au lave-vaisselle et essuyez-le avec un chiffon doux.

#### Plateau égouttoir

Le plateau égouttoir situé sous la hotte recueille la condensation créée pendant la cuisson. N'oubliez pas de vidanger régulièrement l'égouttoir.

- Tenez la partie inférieure du plateau égouttoir des deux mains et faites-le glisser vers l'avant. Déplacez-le ensuite doucement vers le bas pour éviter de renverser l'eau.

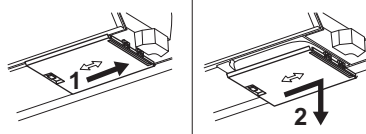

- Lavez le plateau égouttoir manuellement (avec de l'eau chaude, du savon et un chiffon doux/une éponge) ou au lave-vaisselle (cycle standard).

Si de l'eau ou d'autres liquides s'écoulent à l'intérieur du système de hotte : éteignez la hotte et nettoyez soigneusement la zone de la hotte avec de l'eau chaude, un chiffon ou une éponge humide et un agent nettoyant doux.

### 8.3 Nettoyage des filtres

L'unité de filtration comprend des filtres à graisse **A** et des filtres charbon **B**.

❗ L'appareil doit être utilisé à tout moment avec l'ensemble des filtres dédiés au mode d'installation choisi. Reportez-vous au chapitre « Sélection du filtre ».

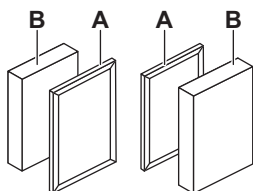

La plaque dispose d'un compteur intégré avec une notification qui vous rappelle de nettoyer régulièrement les filtres respectifs. La notification ne vous empêche pas d'utiliser la table de cuisson. La notification reste allumée pendant 30 secondes après la désactivation de la hotte et de la plaque.

#### Filtre à graisse

- Après 40 heures d'utilisation, un voyant statique  s'affiche pour indiquer qu'il est temps de nettoyer les filtres à graisse.

#### Filtre à charbon OdourClean STANDARD

- Après 180 heures d'utilisation, le voyant  commence à clignoter pour indiquer qu'il est temps de remplacer les filtres.
- Inspectez régulièrement les filtres pour vérifier le niveau de graisse accumulée. Remplacez-les lorsque le voyant clignotant s'affiche (environ une fois par an, selon la fréquence d'utilisation) ou plus tôt, si nécessaire.

#### Filtre à charbon OdourClean PLUS

- Après 140 heures d'utilisation, le voyant  commence à clignoter pour indiquer qu'il est temps de régénérer les filtres.
- Nettoyez les filtres uniquement lorsque la graisse accumulée est visible.
- Régénérer les filtres uniquement lorsque le voyant clignotant apparaît. Le nombre maximal de cycles de régénération est de 8. Après ce délai, remplacez les filtres.

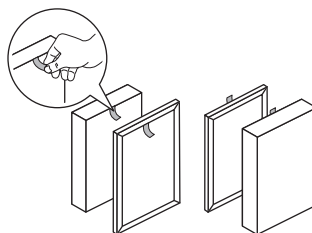

#### Démontage/Remontage des filtres

1. Retirez la grille.
2. Retirez les filtres en saisissant les poignées.



3. Remontez l'unité de filtration après nettoyage. Insérez les filtres dans la hotte avec les poignées tournées vers l'intérieur. Placez ensuite la grille sur la hotte.

#### Nettoyage des filtres à graisse

1. Nettoyez les filtres dès que la graisse accumulée est visible. Lavez soigneusement les filtres à graisse dans de l'eau chaude, à l'aide d'un produit de nettoyage doux, puis rincez-les à l'eau chaude. Vous pouvez utiliser une éponge douce, un chiffon doux ou une brosse de nettoyage non abrasive pour éliminer les restes d'aliments. Vous pouvez les laver au lave-vaisselle sur un cycle standard avec d'autres plats dans la même charge. Une légère décoloration du maillage peut se produire naturellement, ce qui n'affecte en rien les performances du filtre.
2. Laissez les filtres sécher à température ambiante pendant quelques temps.
3. Remettez les filtres à l'intérieur. Si la notification  est activée, appuyez sur  brièvement pour redémarrer le compteur.

#### Nettoyage des filtres charbon OdourClean PLUS

1. Lavez soigneusement les filtres dans de l'eau chaude, sans produits nettoyants. Vous pouvez utiliser une éponge douce, un chiffon doux ou une brosse de nettoyage non abrasive pour éliminer les restes d'aliments. Vous pouvez également laver les filtres au lave-vaisselle à 65-70 °C (en utilisant un programme de plus de 90 min), sans détergents et sans vaisselle dans la même charge.
2. Laissez les filtres sécher pendant au moins 24h à température ambiante.
3. Remontez le filtre et remplacez-le à l'intérieur.

## Régénération des filtres charbon OdourClean PLUS

1. Nettoyez d'abord les filtres, comme décrit ci-dessus.
2. Placez les filtres dans le four à 100 °C pendant 120 min, en les plaçant sur la

grille métallique. Utilisez une fonction de four sans ventilateur.

3. Remontez le filtre et remplacez-le à

l'intérieur. Appuyez brièvement sur  pour réinitialiser le compteur.

## 9. DÉPANNAGE

 Si vous ne trouvez pas de solution au problème ci-dessous, contactez un service après-vente agréé.

### Impossible d'activer la plaque et de la faire fonctionner.

- Vérifiez que la plaque est correctement branchée à une source d'alimentation électrique.
- Assurez-vous que le fusible est la cause du dysfonctionnement. Si le fusible saute à plusieurs reprises ou si vous entendez un bip constant, contactez un électricien qualifié pour inspecter l'installation.
- Assurez-vous que le bandeau de commande est propre et non obstrué par des ustensiles de cuisson ou des objets étrangers.

### La plaque s'éteint toute seule au bout d'un certain temps.

- Il ne s'agit pas d'un dysfonctionnement. Dans certaines situations, la plaque s'éteint automatiquement pour maintenir la sécurité. Reportez-vous à la section Fonction « Arrêt automatique »

### Le réglage de chaleur maximum pour l'une des zones de cuisson n'est pas disponible ou il n'arrête pas d'osciller entre deux niveaux.

- Il ne s'agit pas d'un dysfonctionnement. Reportez-vous à la section Fonction « Gestion alimentation »

- Diminuez la puissance des autres zones de cuisson raccordées à la même phase.

### Le ventilateur de la hotte ne fonctionne pas/se désactive tout seul.

- Éteignez la plaque et débranchez-la du secteur. Laissez l'appareil refroidir, puis rebranchez-le.
- Assurez-vous que la pièce est suffisamment ventilée. Vous devrez peut-être installer le commutateur de fenêtre. Contactez un service après-vente agréé.

### s'affiche.

- Nettoyez/remplacez le filtre. Reportez-vous au chapitre « Entretien et nettoyage ».

### et un chiffre apparaît.

- Éteignez la plaque, attendez quelques minutes, puis rallumez-la. Si le problème persiste, contactez un service après-vente agréé.

### Le bandeau de commande clignote.

- Utilisez un récipient avec un diamètre de fond similaire à la taille de la zone de cuisson.
- Assurez-vous que l'ustensile de cuisson est compatible avec l'induction.

## 10. DONNÉES TECHNIQUES

### 10.1 Plaque signalétique

Modèle NCH74B01CB

Type 67 B4A 01 AA

Induction

Numéro de série .....

AEG

PNC 949 598 068 01

220 - 240 V / 400 V 2N, 50 Hz

Fabriqué en : Allemagne

7.35 kW



## 10.2 Caractéristiques des zones de cuisson

La puissance des zones de cuisson peut légèrement différer des données ci-dessous, en fonction du matériau et des dimensions des récipients de cuisson.

Zone de cuisson	Puissance nominale (niveau de cuisson maximale) [W]	PowerBoost [W]	PowerBoost durée maximale [min]	Diamètre de l'ustensile [mm]
Avant gauche	2300	3200	10	125 - 210
Arrière gauche	2300	3200	10	125 - 210
Avant droite	1400	2500	4	125 - 145
Arrière droite	1800	2800	10	145 - 180

## 11. EFFICACITÉ ÉNERGÉTIQUE

### 11.1 Informations produits selon (EL) nr 66/2014

Les mesures d'énergie se rapportant à la surface de cuisson sont identifiées par les repères des zones de cuisson correspondantes.

Identification du modèle	NCH74B01CB		
Type de table de cuisson	Plan de cuisson intégré		
Nombre de zones de cuisson	4		
Technologie de chauffage	Induction		
Diamètre des zones de cuisson circulaires (Ø)	Avant gauche	21.0 cm	
	Arrière gauche	21.0 cm	
	Avant droite	14.5 cm	
	Arrière droite	18.0 cm	
Consommation d'énergie par zone de cuisson (EC electric cooking)	Avant gauche	189.1 Wh/kg	
	Arrière gauche	189.1 Wh/kg	
	Avant droite	180.2 Wh/kg	
	Arrière droite	178.3 Wh/kg	
Consommation d'énergie de la table de cuisson (EC electric hob)	184.2 Wh/kg		

Appareil testé conformément aux normes : EN IEC 60350-2.

### 11.2 Informations requises selon (EL) nr 2023/826

Consommation d'énergie pondérée en mode « arrêt »	0,3 W
Temps maximum requis pour que l'équipement atteigne automatiquement le mode basse puissance applicable	2 min

Appareil testé conformément aux normes : EN 50564.

### 11.3 Fiche d'informations produit et informations produit conformément aux réglementations (EL) nr 65/2014 et (EL) nr 66/2014

Fiche d'information sur le produit selon le règlement (EU) No 65/2014	
Nom du fournisseur ou marque	AEG

Référence du modèle	NCH74B01CB	
Consommation d'énergie annuelle - AEC <sub>hotte</sub>	32.7	kWh/a
Classe d'efficacité énergétique	A+	
Efficacité fluidodynamique - FDE <sub>hotte</sub>	32.0	
Classe d'efficacité fluidodynamique	A	
Efficacité lumineuse - LE <sub>hotte</sub>	-	lux/W
Classe d'efficacité lumineuse	-	
Efficacité de filtration des graisses - GFE <sub>hotte</sub>	85.1	%
Classe d'efficacité de filtration des graisses	B	
Débit d'air minimale en fonctionnement normal	270.0	m <sup>3</sup> /h
Débit d'air maximale en fonctionnement normal	550.0	m <sup>3</sup> /h
Débit d'air en mode intensif ou «boost»	650.0	m <sup>3</sup> /h
Puissance sonore pondérée A à la vitesse minimum	50	db(A) re 1 pW
Puissance sonore pondérée A à la vitesse maximum	66	db(A) re 1 pW
Puissance sonore pondérée A à la vitesse intensive ou de boost	69	db(A) re 1 pW
Consommation d'électricité mesurée en mode «arrêt» - P <sub>o</sub>	0.49	W
Consommation d'électricité mesurée en mode «veille» - P <sub>s</sub>	-	W

#### Informations supplémentaires selon le règlement (EL) nr 66/2014

Facteur d'accroissement dans le temps - f	0.8	
Indice d'efficacité énergétique - EEI <sub>hotte</sub>	42.6	
Débit d'air mesuré au point de rendement maximal - QBEP	286.7	m <sup>3</sup> /h
Pression d'air mesurée au point de rendement maximal - PBEP	449	Pa
Débit d'air maximal - Q <sub>max</sub>	650.0	m <sup>3</sup> /h
Puissance électrique à l'entrée mesurée au point de rendement maximal - WBEP	111.9	W
Puissance nominale du système d'éclairage - WL	-	W
Éclairage moyen du système d'éclairage sur la surface de cuisson - E <sub>moyen</sub>	-	lux

Appareil testé conformément aux normes : EN IEC 61591, EN IEC 60704-1, EN IEC 60704-2-13, EN 50564.

## 12. CONSIDÉRATIONS ENVIRONNEMENTALES

Recyclez les matériaux portant le symbole . Placez l'emballage dans les conteneurs appropriés pour le recycler. Contribuez à la protection de l'environnement et de la santé

humaine en recyclant les déchets des appareils électriques et électroniques. Ne jetez pas les appareils marqués du symbole  avec les déchets ménagers. Rapportez ce

produit à votre centre de recyclage local ou  
renseignez-vous auprès de votre mairie.

**FR** Concerne la France uniquement :



**FR**  
Cet appareil,  
ses accessoires  
et cordons  
se recyclent

REPRISE  
À LA LIVRAISON

OU

À DÉPOSER  
EN MAGASIN

OU

À DÉPOSER  
EN DÉCHÈTERIE

Points de collecte sur [www.quefairedemesdechets.fr](http://www.quefairedemesdechets.fr)  
Privilégiez la réparation ou le don de votre appareil !



1. SICHERHEITSINFORMATIONEN .....	39	7. GARANLEITUNG.....	51
2. SICHERHEITSHINWEISE.....	42	8. REINIGUNG UND PFLEGE.....	51
3. MONTAGE.....	44	9. FEHLERBEHEBUNG.....	53
4. GERÄTEBESCHREIBUNG.....	47	10. TECHNISCHE DATEN.....	54
5. VOR DER ERSTEN INBETRIEBNAHME		11. ENERGIEEFFIZIENZ.....	54
.....	48	12. INFORMATIONEN ZUR ENTSORGUNG	
6. TÄGLICHER GEBRAUCH.....	48	.....	56

## 1. ⚠ SICHERHEITSINFORMATIONEN

Lesen Sie vor der Installation und Verwendung des Geräts sorgfältig die mitgelieferten Anweisungen durch. Bei Verletzungen oder Schäden infolge nicht ordnungsgemäßer Montage oder Verwendung übernimmt der Hersteller keine Haftung. Bewahren Sie die Anleitung zum Nachschlagen an einem sicheren und zugänglichen Ort auf.

### 1.1 Sicherheit von Kindern und schutzbedürftigen Personen

- Das Gerät kann von Kindern ab 8 Jahren und Personen mit eingeschränkten physischen, sensorischen oder geistigen Fähigkeiten oder mit mangelnder Erfahrung/mangelndem Wissen benutzt werden, wenn sie durch eine für ihre Sicher-

heit zuständige Person beaufsichtigt werden oder von dieser Person Anweisungen erhalten haben, wie das Gerät sicher zu bedienen ist und welche Gefahren bei nicht ordnungsgemäßer Bedienung bestehen. Kinder unter 8 Jahren und Personen mit schweren Behinderungen oder Mehrfachbehinderung sollten vom Gerät ferngehalten werden, wenn sie nicht ständig beaufsichtigt werden.

- Kinder sollten beaufsichtigt werden, um sicherzustellen, dass sie nicht mit dem Gerät spielen.
- Halten Sie sämtliches Verpackungsmaterial von Kindern fern und entsorgen Sie es sachgemäß.
- **WARNUNG:** Das Gerät und die zugänglichen Geräteteile werden während des Be-

triebs heiß. Halten Sie Kinder und Haustiere während der Nutzung und Kühlung fern.

- Aktivieren Sie die Kinderschutzvorrichtung, falls verfügbar.
- Kinder dürfen das Gerät nicht ohne Aufsicht reinigen oder pflegen.

## 1.2 Allgemeine Sicherheit

- Dieses Gerät ist nur zum Kochen bestimmt.
- Dieses Gerät ist für den häuslichen Gebrauch im Haushalt in Innenräumen konzipiert.
- Dieses Gerät darf in Büros, Hotelzimmern, Gästezimmern in Pensionen, Bauernhöfen und anderen ähnlichen Unterkünften verwendet werden, wenn diese Nutzung das (durchschnittliche) Nutzungsniveau im Haushalt nicht überschreitet.
- **WARNUNG: Brandgefahr:** Lagern Sie keine Gegenstände auf den Kochflächen.
- **VORSICHT:** Der Garvorgang muss überwacht werden. Ein kurzer Garvorgang muss kontinuierlich überwacht werden.

- **WARNUNG:** Kochen mit Fett oder Öl auf einem unbeaufsichtigten Kochfeld ist gefährlich und könnte zu einem Brand führen.
- **WARNUNG:** Das Gerät und die zugänglichen Geräteteile werden während des Betriebs heiß. Seien Sie vorsichtig und berühren Sie niemals die Heizelemente.
- Rauchbildung deutet auf Überhitzung hin. Verwenden Sie niemals Wasser, um das Kochfeuer zu löschen. Schalten Sie das Gerät aus und löschen Sie Flammen beispielsweise mit einer Löschdecke oder einem Deckel.
- **WARNUNG:** Das Gerät darf nicht durch ein externes Schaltgerät, wie eine Zeitschaltuhr, mit Strom versorgt oder an einen Schaltkreis angeschlossen werden, der von einem Programm regelmäßig ein- und ausgeschaltet wird.
- Metallische Gegenstände wie Messer, Gabeln, Löffel und Deckel sollten nicht auf die Oberfläche des Kochfelds gelegt werden, da diese heiß werden können.
- Verwenden Sie das Gerät nicht, bevor es in den Einbauschränk gesetzt wird.

- Reinigen Sie das Gerät nicht mit Wasserspray oder Dampf.
- Schalten Sie das Kochfeld nach dem Gebrauch aus und verlassen Sie sich nicht auf die Topferkennung.
- **WARNUNG:** Falls die Oberfläche einen Sprung hat, schalten Sie das Gerät aus, um die Gefahr eines Stromschlags zu vermeiden. Falls das Gerät direkt mit dem Stromnetz verbunden ist und nicht getrennt werden kann, nehmen Sie die Sicherung für den Anschluss heraus, um die Stromversorgung zu unterbrechen. Verständigen Sie in jedem Fall das autorisierte Servicezentrum.
- Der Raum, in dem das Gerät installiert wird, muss gut belüftet sein, damit keine Gase von offenem Feuer oder von Geräten, die mit Brennstoffen betrieben werden, in den Raum zurückströmen.
- Stellen Sie sicher, dass die Lüftungsschlitze nicht blockiert werden und die vom Gerät aufgenommene Luft nicht in einen Lüftungskanal geleitet wird, der zur Ableitung von Rauch und Dampf von anderen Geräten (Zentralheizungssystemen, Thermosiphonsystemen, Warmwasserbereitern) dient.
- Die Nichteinhaltung dieser Vorschriften kann zum Rückstrom von Verbrennungsgasen führen und somit die Gefahr einer Kohlenmonoxidvergiftung oder Erstickung verursachen.
- Wenn das Gerät zusammen mit anderen Geräten betrieben wird, darf der im Raum erzeugte Vakuumwert maximal 0,04 mbar betragen.
- Reinigen Sie den Absaugfilter regelmäßig und entfernen Sie Fettablagerungen, um Brandgefahr zu vermeiden.
- Wenn das Netzkabel beschädigt ist, muss es von dem Hersteller, seinem autorisierten Servicezentrum oder einer gleichermaßen qualifizierten Person ausgetauscht werden, um Gefahren durch elektrischen Strom zu vermeiden.
- Falls das Gerät direkt an die Spannungsversorgung angeschlossen werden soll, muss die elektrische Installation mit einer Trennvorrichtung ausgerüstet sein,

die eine allpolige Trennung vom Netz ermöglicht. Die vollständige Trennung muss den Anforderungen der Überspannungskategorie III entsprechen. Die Mittel zum Trennen müssen gemäß den Verdrahtungsregeln in die feste Verkabelung integriert werden.

- **WARNUNG:** Verwenden Sie nur Schutzabdeckun-

gen des Herstellers des Kochgeräts, diejenigen, die vom Hersteller in der Bedienungsanleitung als geeignet empfohlen werden, oder die im Gerät enthaltene Schutzabdeckung. Es besteht Unfallgefahr durch die Verwendung ungeeigneter Schutzabdeckungen.

## 2. SICHERHEITSHINWEISE

### 2.1 Installation

#### **WARNUNG!**

Dieses Gerät darf nur von einem qualifizierten Techniker installiert werden.

#### **WARNUNG!**

Andernfalls besteht Verletzungsgefahr und das Gerät könnte beschädigt werden.

- Entfernen Sie das gesamte Verpackungsmaterial.
- Montieren Sie ein beschädigtes Gerät nicht und benutzen Sie es nicht.
- Ausführliche Montageanweisungen finden Sie in der Installationsbroschüre.
- Die Mindestabstände zu anderen Geräten und Küchenmöbeln sind einzuhalten.
- Seien Sie vorsichtig, wenn Sie das Gerät bewegen, da es schwer ist. Tragen Sie Sicherheitshandschuhe und festes Schuhwerk.
- Dichten Sie die Ausschnittskanten des Schrankes mit einem Dichtungsmittel ab, um ein Aufquellen durch Feuchtigkeit zu verhindern.
- Schützen Sie die Geräteunterseite vor Dampf und Feuchtigkeit.
- Stellen Sie das Gerät nicht neben einer Tür oder unter einem Fenster auf, um zu verhindern, dass heißes Kochgeschirr aus dem Gerät fällt, wenn die Tür oder das Fenster geöffnet wird.

- Installieren Sie das Gerät nicht so, dass Abluft in eine Wandöffnung entweicht, es sei denn, diese ist für diesen Zweck vorgesehen.
- Für die kanallose Installation muss die Ventilatoröffnung direkt an der Wand positioniert oder durch eine zusätzliche Schrankwand getrennt werden, um den Zugang zu den Ventilatorblättern zu verhindern.
- Jedes Gerät besitzt Kühlventilatoren auf seiner Unterseite.
- Ist das Gerät über einer Schublade installiert:
  - Lagern Sie keine kleinen Gegenstände oder Papier, die die Ventilatoren beschädigen oder das Kühlsystem beeinträchtigen könnten.
  - Zwischen der Unterseite des Geräts und dem Inhalt der Schublade muss ein Mindestabstand von 2 cm eingehalten werden.
- Entfernen Sie Trennplatten, die im Küchenmöbel unter dem Gerät installiert sind.

### 2.2 Elektrischer Anschluss

#### **WARNUNG!**

Brand- und Stromschlaggefahr.

- Alle elektrischen Anschlüsse sollten von einer qualifizierten Elektrofachkraft gemäß dem Anschlussdiagramm oder der

- Installationsbroschüre vorgenommen werden.
- Bei der Abgasinstallation und bei vorhandenem oder vorgeschriebenem Zubehör (Wandventil, Fensterschalter und/oder Fensteröffner) sollten die elektrischen Anschlüsse von einer qualifizierten Elektrofachkraft gemäß dem Anschlussdiagramm oder der Installationsbroschüre vorgenommen werden.
- Das Gerät muss geerdet sein.
- Trennen Sie das Gerät vor jeglichem Betrieb von der Stromversorgung.
- Stellen Sie sicher, dass die Daten auf dem Typenschild mit den elektrischen Nennwerten der Netzspannung übereinstimmen.
- Lose oder fehlerhafte Netzkabel oder Stecker können zu einer Überhitzung der Klemme führen.
- Verwenden Sie das richtige Netzkabel.
- Lassen Sie das Netzkabel nicht verknoten.
- Stellen Sie sicher, dass ein Stoßschutz installiert ist.
- Verwenden Sie die Klemme für die Zugentlastung am Kabel.
- Stellen Sie sicher, dass das Netzkabel oder der Stecker (falls zutreffend) keine heißen Oberflächen berührt.
- Verwenden Sie keine Mehrfachsteckdosen und Verlängerungskabel.
- Vermeiden Sie es, den Netzstecker und das Kabel zu beschädigen. Falls ein Austausch erforderlich ist, muss dieser von unserem autorisierten Servicezentrum oder einem qualifizierten Elektriker vorgenommen werden.
- Der Stoßschutz von stromführenden und isolierten Teilen muss sicher befestigt werden und darf ohne Werkzeug nicht entfernbar sein.
- Stecken Sie den Netzstecker erst nach Abschluss der Montage in die Steckdose. Stellen Sie nach der Installation den Zugang zum Netzstecker sicher.
- Wenn die Netzsteckdose locker ist, darf der Netzstecker nicht eingesteckt werden.
- Trennen Sie das Gerät nicht, indem Sie am Netzkabel ziehen. Ziehen Sie immer am Netzstecker.
- Verwenden Sie nur korrekte Trennvorrichtungen: Leitungsschutzschalter, Sicherungen (aus der Halterung entfernte Schraubsicherungen), Fehlerstromschutzschalter und Schütze.

- Die elektrische Installation muss eine Trenneinrichtung aufweisen, mit der das Gerät allpolig von der Spannungsversorgung getrennt werden kann, mit einer Kontaktöffnungsweite von mindestens 3 mm.

## 2.3 Verwendung

### **WARNUNG!**

Verletzungs-, Verbrennungs- und Stromschlaggefahr.

- Nehmen Sie keine technischen Änderungen am Gerät vor.
- Entfernen Sie vor der ersten Inbetriebnahme alle Verpackungen, Kennzeichnungen und Schutzfolien (falls zutreffend).
- Vergewissern Sie sich, dass die Lüftungsöffnungen nicht blockiert sind. Die Belüftung muss regelmäßig von einem qualifizierten Techniker überprüft werden.
- Lassen Sie das Gerät während des Betriebs nicht unbeaufsichtigt.
- Schalten Sie die Kochzone nach jedem Gebrauch aus.
- Stellen Sie kein Besteck oder Topfdeckel auf die Kochzonen, da diese heiß werden können.
- Benutzen Sie das Gerät nicht mit nassen Händen oder wenn es in Kontakt mit Wasser gerät.
- Verwenden Sie das Gerät nicht als Arbeits- oder Abstellfläche.
- Ist die Oberfläche des Geräts gesprungen, trennen Sie das Gerät sofort von der Stromversorgung, um einen Stromschlag zu verhindern.
- Benutzer mit einem Herzschrittmacher müssen einen Mindestabstand von 30 cm zu den Induktionskochzonen einhalten, wenn das Gerät in Betrieb ist.
- Geben Sie die Lebensmittel vorsichtig in das heiße Öl, da es spritzen kann.
- Verwenden Sie niemals eine offene Flamme, wenn die integrierte Haube in Betrieb ist.
- Verwenden Sie keine Aluminiumfolie oder andere Materialien zwischen der Kochfläche und dem Kochgeschirr, sofern vom Hersteller dieses Geräts nicht anders angegeben.
- Verwenden Sie nur vom Hersteller empfohlenes Zubehör für dieses Gerät.

### **WARNUNG!**

Brand- und Explosionsgefahr.

- Erhitzte Fette und Öle können entzündliche Dämpfe freisetzen. Flammen und erhitzte Objekte fernhalten.
- Heißöldämpfe können eine Selbstentzündung verursachen.
- Gebrauchtes Öl mit Speiseresten kann sich bei niedrigeren Temperaturen entzünden.
- Stellen Sie keine entflammbare Produkte in die Nähe des Geräts.

#### **WARNUNG!**

Risiko von Schäden am Gerät.

- Lassen Sie heißes Kochgeschirr nicht auf dem Bedienfeld, um Verbrennungen zu vermeiden.
- Legen Sie keine heißen Topfdeckel auf die Glasoberfläche des Geräts.
- Lassen Sie Kochgeschirr nicht leerkochen.
- Um Beschädigungen der Oberfläche zu vermeiden, achten Sie darauf, dass keine Gegenstände oder Kochutensilien auf das Gerät fallen.
- Schalten Sie die Kochzonen nicht mit leerem Kochgeschirr oder ohne Kochgeschirr ein.
- Entfernen Sie niemals das Gitter oder den Filter, während die Abzugshaube oder das Kochfeld in Betrieb ist.
- Verwenden Sie niemals eine offene Flamme, wenn die integrierte Haube in Betrieb ist.
- Decken Sie den Einlass der integrierten Haube nicht mit Kochgeschirr ab.
- Greifen Sie nicht auf die Unterseite des Geräts zu, solange das Kochfeld oder der Dunstabzug in Betrieb ist.
- Stellen Sie keine kleinen oder leichten Gegenstände in der Nähe der integrierten Haube ab, um die Gefahr des Einklemmens zu vermeiden.
- Kochgeschirr aus Gusseisen oder mit einem beschädigten Boden kann Kratzer an dem Glas / der Glaskeramik verursachen. Heben Sie das Kochgeschirr

immer an, wenn Sie es auf der Kochfläche bewegen müssen.

- Bezüglich der Lampe(n) in diesem Gerät und separat verkaufter Ersatzlampen: Diese Lampen müssen extremen physikalischen Bedingungen in Haushaltsgeräten standhalten, wie z. B. Temperatur, Vibration, Feuchtigkeit, oder sollen Informationen über den Betriebszustand des Gerätes anzeigen. Sie sind nicht für den Einsatz in anderen Geräten vorgesehen und nicht für die Raumbelichtung geeignet.
- Wenden Sie sich zur Reparatur des Geräts an das autorisierte Servicezentrum. Dabei dürfen ausschließlich Originalersatzteile verwendet werden.

## 2.4 Reinigung und Pflege

- Reinigen Sie das Gerät regelmäßig, um eine Verschlechterung des Oberflächenmaterials zu verhindern.
- Schalten Sie das Gerät vor dem Reinigen aus und lassen Sie es abkühlen.
- Reinigen Sie das Gerät mit warmem Wasser und einem feuchten, weichen Lappen. Verwenden Sie ausschließlich Neutralreiniger. Verwenden Sie keine Scheuermittel, Scheuerschwämme, scharfe Reinigungsmittel oder Metallgegenstände, sofern nicht anders angegeben.

## 2.5 Entsorgung

#### **WARNUNG!**

Verletzungs- und Erstickungsgefahr.

- Informationen zur Entsorgung des Geräts erhalten Sie von Ihrer Gemeindeverwaltung.
- Trennen Sie das Gerät von der Netzversorgung und entsorgen Sie anschließend das Stromkabel.

## 3. MONTAGE

### 3.1 Vor der Installation

Für zukünftige Referenzzwecke finden Sie bitte das Typenschild an der Unterseite des Kochfeldes und notieren Sie die Seriennummer .....

## 3.2 Zusammenbau des Kochfelds

**i** Für Einbaumaße und visuelle Hinweise beachten Sie bitte die Installationsdiagramme auf den ersten Seiten der Bedienungsanleitung. Für die aufliegende Montage siehe Diagramm **A**. Für die integrierte Montage siehe Diagramm **B**.

Ausführliche Informationen zur Installation Ihres Kochfelds finden Sie in der Installationsanleitung.

Folgen Sie dem Anschlussdiagramm des Kochfelds und dem Anschlussdiagramm des Fensterschalters (falls zutreffend), wie im Installationshandbuch und/oder auf den Etiketten unter dem Kochfeld angegeben.

**Nur für ausgewählte Länder:** Im Falle einer Abgasinstallation kann ein Fensterschalter erforderlich sein (wenden Sie sich an einen autorisierten Techniker). Dieser muss separat erworben werden, da er nicht im Lieferumfang des Kochfelds enthalten ist. Der Fensterschalter muss von einem autorisierten Techniker installiert werden. Siehe Installationshandbuch.

Ist das Gerät über einer Schublade installiert, kann die Kochfeldbelüftung die in der Schublade aufbewahrten Gegenstände während des Garvorgangs aufwärmen.

### Zusammenbau der Filtereinheit

Das Gerät muss stets mit allen für den gewählten Installationsmodus vorgesehenen Filtern betrieben werden. Siehe „Filterauswahl“. Stellen Sie vor der ersten Inbetriebnahme sicher, dass die Filter mit den Griffen nach innen in die Haube eingesetzt werden. Positionieren Sie das Gitter anschließend auf der Haube.

## 3.3 Anbringen der Dichtung

### Aufliegende Montage

1. Reinigen Sie die Arbeitsplatte um den Ausschnitt herum.
2. Bringen Sie das mitgelieferte Dichtungsband 2x6 mm umlaufend auf der Unterseite des Kochfelds entlang des äußeren Randes der Glaskeramik an. Nicht dehnen. Stellen Sie sicher, dass sich die Enden des Dichtungsbands in der Mitte auf einer der Seiten des Kochfelds befinden.
3. Geben Sie einige Millimeter zur Länge hinzu, wenn Sie das Dichtungsband

zuschneiden. Fügen Sie die beiden Enden des Dichtungsbands zusammen.

### Integrierte Montage

1. Reinigen Sie die Fräsungen in der Arbeitsplatte.
2. Schneiden Sie den mitgelieferten 3x10 mm Dichtungsstreifen in vier Streifen, die der Länge der Falze entsprechen.
3. Schneiden Sie die Enden der Streifen in einem Winkel von 45°. Sie sollten genau in die Ecken der Fräsungen passen.
4. Befestigen Sie die Streifen an den Fräsungen. Dehnen Sie die Streifen nicht. Kleben Sie die Enden der Streifen nicht übereinander.

Nach der Montage des Kochfelds dichten Sie den verbleibenden Spalt zwischen der Glaskeramikplatte und der Arbeitsplatte mit Silikon ab. Stellen Sie sicher, dass das Silikon nicht unter die Glaskeramik gelangt.

## 3.4 Anschlusskabel

### **⚠** WARNUNG!

Alle elektrischen Anschlüsse müssen von einem qualifizierten Elektriker ausgeführt werden.

- Das Kochfeld wird mit einem Anschlusskabel.
- Um das beschädigte Netzkabel zu ersetzen, verwenden Sie den Kabeltyp H05VV-F, der einer Temperatur von 70 °C oder höher standhält.
- Der einzelne Draht muss einen Durchmesser von mindestens 1,5 mm<sup>2</sup> aufweisen.
- Verbindungen über Kontaktstecker, durch Anbohren oder Lötten der Drahtenden sowie das Anschließen des Kabels ohne Aderendhülse sind verboten.
- Wenden Sie sich bitte an Ihr örtliches autorisiertes Servicezentrum. Das Anschlusskabel darf nur von einem qualifizierten Elektriker ersetzt werden.

### Einphasiger Anschluss

1. Entfernen Sie die Aderendhülse von schwarzen und braunen Adern.
2. Entfernen Sie einen Teil der Isolierung der braunen und schwarzen Kabelenden.
3. Verbinden Sie die Enden der schwarzen und braunen Kabel.
4. Bringen Sie eine neue Aderendhülse an jedem Drahtende an (Spezialwerkzeug erforderlich).

## NL-Verbindung

1. Entfernen Sie die Aderendhülse von den blauen Drähten.
2. Entfernen Sie einen Teil der Isolierung der blauen Kabelenden.
3. Bringen Sie eine neue Aderendhülse an jedem Drahtende an (Spezialwerkzeug erforderlich).

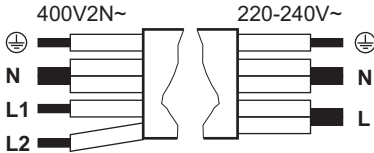

**Einphasige Verbindung: 220 - 240 V~  
5x1,5 mm<sup>2</sup>**

**Zweiphasige Verbindung: 400 V2N~  
5x1,5 mm<sup>2</sup> oder 4x2,5 mm<sup>2</sup>**

⊕	Grün – gelb	Grün – gelb	⊕
N	Blau und blau	Blau und blau	N
L	Schwarz und braun	Schwarz	L1
		Braun	L2

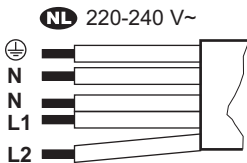







**NL 220 - 240 V (5x1,5 mm<sup>2</sup>)**

⊕	Grün – gelb
N	Blau und blau
L1	Schwarz
L2	Braun

## 3.5 Leistungsbegrenzung

Leistungsbegrenzung definiert, wie viel Strom das Kochfeld insgesamt verbraucht, innerhalb der Grenzen der Hausinstallationsleistungen. Das Kochfeld ist standardmäßig auf die höchste verfügbare Leistungsstufe eingestellt. Achten Sie darauf, dass die gewählte Leistungsstufe für die Sicherungen in der Hausinstallation geeignet ist.

### Verringern oder Erhöhen der Leistungsstufe:

1. Öffnen Sie das Menü: Halten Sie  3 Sekunden lang gedrückt. Danach halten Sie  gedrückt.
2.  auf dem vorderen Timer drücken, bis  angezeigt wird.
3. Um zwischen den Einstellungen zu navigieren, drücken Sie  /  auf dem vorderen Timer.
4.  zum Beenden drücken.

### Leistungsstufen:

P73 - 7,350 W, P15 - 1,500 W, P20 - 2,000 W, P25 - 2,500 W, P30 - 3,000 W, P35 - 3,500 W, P40 - 4,000 W, P45 - 4,500 W, P50 - 5,000 W, P60 - 6,000 W

## 4. GERÄTEBESCHREIBUNG

### 4.1 Produktübersicht

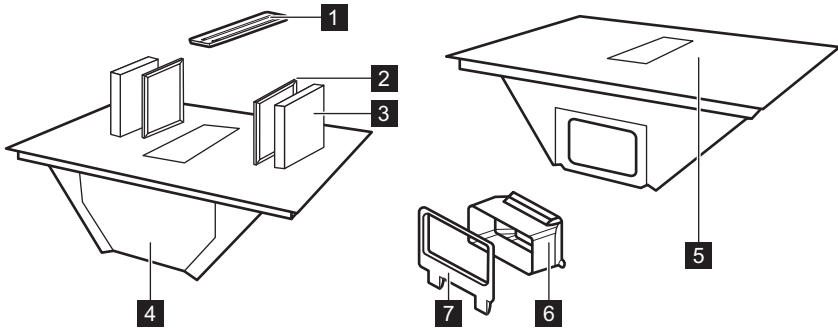

- 1** Rost
- 2** Fettfilter
- 3** Kohlefilter
- 4** Tropfschale
- 5** Kochfeld
- 6** Luftkanal-Adapter
- 7** Luftkanalanschluss für die Rückwand

### 4.2 Anordnung der Kochflächen

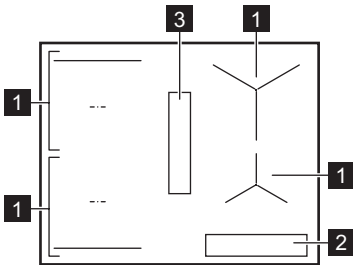

- 1** Induktionskochzone
- 2** Bedienfeld
- 3** Abzugshaube

### 4.3 Symbole auf dem Bedienfeld und im Display

#### Symbol / Anzeige

ⓘ	Ein / Aus
	Pause
⏸, + / -	Timer
📶	Bridge
AUTO	Automatikbetrieb der Haube
🌀 ↕	Manueller Modus der Haube
🌀	Boost
P	PowerBoost
🔒	Verriegelung/Kindersicherung
⚠ + Ziffer	Es ist eine Störung aufgetreten.
🌐	Der Filter muss gereinigt oder ersetzt werden.
📄, 📄, 📄	OptiHeat Control

## 5. VOR DER ERSTEN INBETRIEBNAHME

### 5.1 Filterauswahl

Stellen Sie vor der ersten Verwendung sicher, dass Sie den richtigen Filtertyp entsprechend dem Installationsmodus einstellen. Siehe „Menü-Struktur“.

#### **Umluftmodus: Aktivkohle-Filter (in Kombination mit einem Fettfilter)**

Die Aktivkohle-Filter mit Aktivschaum neutralisieren Rauch und Kochgerüche. Sie können wählen zwischen:

- **OdourClean STANDARD** (weiß, Einweg)
- **OdourClean PLUS** (schwarz, regenerierbar)

Um das Gerät im Umluftmodus zu verwenden, wenden Sie sich zur Anpassung der Installation an einen autorisierten Techniker. Öffnen Sie die Benutzereinstellungen und schalten Sie die Kohlefilter-Benachrichtigung ein, indem Sie CF und dann Ein auswählen. Wählen Sie dann einen der Filter:

- **OdourClean STANDARD:** Wählen Sie Ft und dann 2.

- **OdourClean PLUS:** Wählen Sie Ft und dann 1.

#### **Abluftmodus: Fettfilter**

Fettfilter sammeln Fett, Öl und Speisereste und verhindern, dass diese in das Haubensystem gelangen.

Um das Gerät im Abluftmodus zu verwenden, wenden Sie sich an einen autorisierten Techniker, um die Installation anzupassen. Öffnen Sie dann die Benutzereinstellungen und schalten Sie die Kohlefilter-Benachrichtigung aus, indem Sie CF und dann Aus auswählen.

ⓘ Der Abluftmodus kann den Raumluftdruck beeinflussen und erfordert daher eine geeignete Lüftung, um den Rückstrom von Verbrennungsgasen aus anderen Geräten zu verhindern. Stellen Sie sicher, dass die Installationsumgebung den mitgelieferten Sicherheitsrichtlinien entspricht.

## 6. TÄGLICHER GEBRAUCH

### 6.1 Gebrauch des Kochfeldes

Halten Sie **⓪** gedrückt, um das Kochfeld ein- oder auszuschalten. Stellen Sie das Kochgeschirr auf die Kochzone und wählen Sie mit der Bedienleiste die gewünschte Kochstufe. Um eine Kochzone auszuschalten, drücken Sie 0.

#### **Eco Timer**

Um Energie zu sparen, deaktiviert sich die Kochzone kurz vor Ablauf des Timers.

### 6.2 Kochgeschirr

Der Boden des Kochgeschirrs sollte so dick und flach wie möglich sein. Reinigen und trocknen Sie es, bevor Sie Kochgeschirr auf das Kochfeld stellen. Schieben oder reiben Sie das Kochgeschirr nicht an den Kanten und Ecken des Glases, um ein Absplittern oder eine Beschädigung der Glasoberfläche zu vermeiden. Stellen Sie kein heißes Kochgeschirr auf das Bedienfeld, um Schäden an den elektronischen Teilen zu vermeiden.

Stellen Sie sicher, dass das Kochgeschirr induktionskompatibel ist (d. h. ein Magnet klebt an seiner Basis). Verwenden Sie für eine optimale Wärmeübertragung Kochgeschirr mit einem Bodendurchmesser, der der Größe der Kochzone entspricht. Kochgeschirr mit kleinerem Durchmesser erwärmt sich möglicherweise langsamer, während Kochgeschirr mit größerem Durchmesser überhitzen und das Bedienfeld beschädigen kann.

#### **Kochgeschirrmaterial**

- **Korrekt:** Gusseisen, Stahl, emaillierter Stahl, Edelstahl, Boden aus mehreren Schichten verschiedener Materialien (vom Hersteller als geeignet gekennzeichnet).
- **Falsch:** Aluminium, Kupfer, Messing, Glas, Keramik, Porzellan.

#### **Geräusche während des Betriebs**

Je nach Material des Kochgeschirrs und der aktuellen Kochstufe können die Geräusche variieren. Sie sind normal und weisen nicht auf eine Fehlfunktion hin.

- Knacken: Das Kochgeschirr besteht aus unterschiedlichen Materialien (Sandwichkonstruktion).
- Pfeifgeräusch: Es ist eine hohe Kochstufe aktiviert und das Kochgeschirr besteht aus unterschiedlichen Materialien (Sandwichkonstruktion).
- Summen: Eine hohe Heizstufe ist aktiviert.
- Klicken: elektrisches Schalten erfolgt.
- Zischen, Summen: Der kühlende Ventilator arbeitet.
- Rhythmisches Geräusch: Kochgeschirr wird erkannt.

### 6.3 Topferkennung

Diese Funktion zeigt an, dass Kochgeschirr auf dem Kochfeld vorhanden ist, und deaktiviert die Kochzonen, wenn innerhalb von 120 Sek kein Kochgeschirr erkannt wird.

### 6.4 Automatische Abschaltung

Als Sicherheitsmaßnahme schaltet sich das Kochfeld unter bestimmten Bedingungen automatisch aus (z. B. wenn alle Kochzonen und die Dunstabzugshaube ausgeschaltet sind, nach dem Einschalten keine Kochzonen oder keine Ventilatorgeschwindigkeit gewählt wurde oder wenn Kochgeschirr leer kocht).

### 6.5 OptiHeat Control (3-stufige Restwärmeanzeige)

Die Anzeige signalisiert, dass eine Kochzone immer noch heiß ist. Solange die Anzeige leuchtet, besteht Verbrennungsgefahr durch Restwärme. Die Anzeige erlischt, wenn die Kochzone abgekühlt ist.

### 6.6 Leistung

Wenn das Kochfeld die maximale verfügbare Leistung erreicht, wird die Leistung der Kochzonen automatisch reduziert, um die Sicherungen der Hausinstallation zu schützen. Bei Kochzonen, deren Leistung reduziert ist, blinkt die Bedienleiste und zeigt die maximal möglichen Heizstufen an.



### 6.7 P PowerBoost

Um die maximale Kochstufe für eine begrenzte Zeit zu aktivieren. Damit können Sie Wasser schneller zum Kochen bringen.

Mit **P** aktivieren. Nach Ablauf der begrenzten Zeit kehrt die Kochzone zur höchsten Kochstufe zurück. Ausschalten der Funktion: Ändern Sie die Kochstufe.

### 6.8 Timer

Zur Festlegung der Betriebszeit einer Kochzone.

Stellen Sie eine Kochstufe auf der Kochzone ein und drücken Sie . Stellen Sie die Zeit mit  $\oplus$  /  $\ominus$  ein, dann bestätigen Sie mit . Wenn die eingestellte Zeit abgelaufen ist, wird die Kochzone ausgeschaltet. Um den Timer abzurechnen, drücken Sie , dann drücken Sie  $\ominus$  bis 00 auf dem Display angezeigt wird.

Sie können die Funktion auch als Kurzzeitwecker verwenden, wenn das Kochfeld eingeschaltet ist, aber keine der Kochzonen funktioniert.  drücken und die Zeit mit  $\oplus$  /  $\ominus$  einstellen.

### 6.9 Pause

Die Funktion stellt alle aktiven Kochzonen auf die niedrigste Kochstufe ein.

Wenn die Dunstabzugshaube im manuellen Modus arbeitet, wird die Ventilatorgeschwindigkeit auf 1 reduziert. Im automatischen Modus ändert sich die Ventilatorgeschwindigkeit nicht.



Die Funktion stoppt keine aktiven Timer.

Zum Ein- und Ausschalten drücken Sie .

### 6.10 Verriegelung/ Kindersicherung

Zum Verriegeln / Entriegeln des Bedienfelds nach Bedarf.

Um das Bedienfeld während des Kochens zu verriegeln, drücken sie  einmal. Zum Entsperren erneut drücken. Um einen versehentlichen Betrieb des Kochfelds zu verhindern:

Halten Sie  für 3Sek gedrückt, während alle Zonen deaktiviert sind, und schalten Sie dann das Kochfeld aus. Wenn Sie das Kochfeld ausschalten, bleibt die Funktion weiterhin aktiv. Um die Funktion auszuschalten, schalten Sie das Kochfeld ein, halten Sie  für 3 Sek lang gedrückt und schalten Sie das Kochfeld aus.

### 6.11 Bridge

Um zwei seitliche Kochzonen miteinander zu verbinden, damit sie wie eine funktionieren. Sie können damit mit großem Kochgeschirr (z. B. Plancha) kochen. Stellen Sie sicher, dass das Kochgeschirr die Mitte beider Koch-

zonen bedeckt. Wenn das Kochgeschirr zwischen den Mitten der Zonen platziert wird, wird die Funktion nicht aktiviert.

1. Stellen Sie die Kochstufe für eine der Zonen ein.
2.  drücken.
3. Ändern Sie die Kochstufe nach Bedarf.

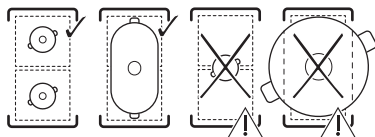

Zum Ausschalten der Funktion  drücken.



## 6.12 Abzugshaube, Funktionen

### Manueller Modus

Die Abzugshaube kann sowohl bei ein- als auch bei ausgeschaltetem Kochfeld betrieben werden.

1.  drücken, um die Abzugshaube zu aktivieren.
2. Stellen Sie die Ventilatorgeschwindigkeit durch wiederholtes Drücken von  ein.

Drücken Sie zum Ausschalten wiederholt

, bis die Anzeigen verschwinden.

### Automatikmodus

Die Haube passt die Ventilator Drehzahlstufe an die Temperatur der Kochzone an. Der Automatikmodus bietet vier Ventilatorgeschwindigkeitsstufen: H1-H4 (von niedrig bis intensiv).

1. Wenn die Funktion nicht standardmäßig eingeschaltet ist, drücken Sie AUTO, um sie zu aktivieren.
2. Stellen Sie das Kochgeschirr auf eine Kochzone und wählen Sie eine Kochstufe.

Zum Deaktivieren AUTO drücken.

Um die Standard-Ventilatorgeschwindigkeit zu ändern (H4), gehen Sie zu den Benutzereinstellungen. Siehe „Menü-Struktur“.

### Boost

Die Funktion aktiviert den Ventilator, damit er mit maximaler Geschwindigkeit läuft.

 drücken, um die Funktion zu aktivieren.

Zum Deaktivieren, erneut  drücken.

Die Funktion kann maximal Minuten lang ununterbrochen arbeiten. Nach dieser Zeit ändert sich die Einstellung der Ventilatorgeschwindigkeit auf 3.

### Auto Breeze

Der Ventilator läuft nach dem Ausschalten des Kochfelds 20 Minuten lang mit minimaler Geschwindigkeit weiter und deaktiviert sich dann automatisch. Die Funktion beseitigt nach dem Kochen anhaltende Gerüche.

Wenn die Funktion aktiviert ist, erscheint die Anzeige über AUTO.

Um die Funktion zu stoppen, drücken Sie

AUTO oder .

Um die Funktion vollständig zu deaktivieren, gehen Sie zu den Benutzereinstellungen. Siehe „Menü-Struktur“.

 Es wird empfohlen, die Funktion nicht zu deaktivieren und sie den gesamten Zyklus über ununterbrochen laufen zu lassen.



## 6.13 Menü-Struktur

Symbol	Einstellung
<b>b</b>	Ton
<b>P</b>	Leistungsbegrenzung
<b>H</b>	Automatikbetrieb des Ventilators
<b>dF</b>	Auto Breeze
<b>CF</b>	Kohlefilter-Benachrichtigung
<b>Ft</b>	OdourClean STANDARD: 2 OdourClean PLUS: 1
<b>E</b>	Alarm / Fehlerhistorie

### Zur Eingabe der Benutzereinstellungen:

Halten Sie die Taste  3 Sek lang gedrückt. Danach halten Sie  gedrückt.

**Navigieren im Menü:** Das Menü besteht aus dem Einstellungssymbol und einem Wert. Um zwischen den Einstellungen zu navigieren,

drücken Sie  auf dem vorderen Timer. Um den Einstellungswert zu ändern, drücken Sie  oder  auf dem vorderen Timer. **Um das**

**Menü zu verlassen:** drücken Sie .

## 6.14 Tipps zur Energieeinsparung

- Wenn Sie Wasser erhitzen, verwenden Sie nur die Menge, die Sie benötigen.
- Wenn möglich, verschließen Sie das Kochgeschirr immer mit einem Deckel.
- Nutzen Sie die Restwärme, um Speisen warm zu halten oder zu schmelzen.
- Wenn Sie mit dem Kochen beginnen, stellen Sie den Ventilator auf eine niedrige Geschwindigkeitsstufe ein. Nach

Beendigung des Kochvorgangs lassen Sie den Ventilator noch ein paar Minuten laufen.

- Erhöhen Sie die Lüftergeschwindigkeit nur, um große Mengen an Dampf oder Rauch zu beseitigen.
- Reinigen Sie den Filter regelmäßig und ersetzen Sie ihn bei Bedarf, um seine Effizienz zu erhalten.

Weitere Informationen finden Sie unter „Energieeffizienz“.

## 7. GARANLEITUNG

Die Angaben in der Tabelle sind Richtwerte.

Hitze	Verwendung:	Dauer (Min.)
1	Warmhalten von gekochten Speisen. Legen Sie einen Deckel auf das Kochgeschirr.	nach Bedarf
1 - 2	Sauce Hollandaise herstellen, Butter, Schokolade, Gelatine schmelzen. Von Zeit zu Zeit rühren.	5 - 25
2	Stocken: Lockere Omeletts, gebackene Eier. Mit einem Deckel garen.	10 - 40
2 - 3	Reis- und Milchgerichte köcheln lassen, Fertiggerichte aufwärmen. Mindestens doppelte Menge Flüssigkeit zum Reis geben, Milchgerichte nach der Hälfte der Zeit umrühren.	25 - 50
3 - 4	Dünsten von Gemüse, Fisch, Fleisch. Geben Sie ein paar Esslöffel Wasser hinzu. Überprüfen Sie die Wassermenge während des Prozesses.	20 - 45
4 - 5	Kartoffeln und anderes Gemüse dämpfen. Den Topf mit 1-2cm Wasser füllen. Überprüfen Sie während des Prozesses den Wasserstand. Lassen Sie den Deckel auf dem Topf.	20 - 60
4 - 5	Kochen Sie größere Mengen an Lebensmitteln, Eintopfgerichten und Suppen. Bis zu 3 l Flüssigkeit plus Zutaten.	60 - 150
6 - 7	Sanftes Braten von Schnitzel, Cordon bleu vom Kalb, Kotelett, Frikadellen, Bratwürste, Leber, Mehlschwitze, Eier, Pfannkuchen, Krapfen. Bei Bedarf umdrehen.	nach Bedarf
7 - 8	Scharfes Braten von Rösti, Lendenstücke, Steaks. Bei Bedarf umdrehen.	5 - 15
9	Wasser kochen, Nudeln kochen, Fleisch anbraten (Gulasch, Schmorbraten), Frittieren von Pommes frites.	
<b>P</b>	Aufkochen großer Mengen Wasser. PowerBoost ist eingeschaltet.	

## 8. REINIGUNG UND PFLEGE

### 8.1 Reinigen der Kochfelds

- Reinigen Sie das Kochfeld nach jedem Gebrauch.
- Verwenden Sie stets Kochgeschirr mit sauberen Böden.
- Lassen Sie das Kochgeschirr nicht leerkochen und nicht zu heiß werden.

- Bitte verwenden Sie kein Kochgeschirr aus Materialien, die nicht für Induktionsherde geeignet sind. Solche Materialien können die Oberfläche des Kochfeldes zerkratzen oder verschmutzen.
- Kratzer oder dunkle Flecken auf der Glasoberfläche beeinträchtigen die Funktion des Kochfeldes nicht.

- Verwenden Sie zum Reinigen der Glasoberfläche keine Messer oder andere scharfe Metallwerkzeuge.
- Verwenden Sie einen empfohlenen Schaber ausschließlich als zusätzliches Werkzeug nach der Standardreinigung.
- Bitte warten Sie, bis das Kochfeld abgekühlt ist, und führen Sie die Reinigung der Oberfläche mit einem feuchten Tuch und einem nicht scheuernden Reinigungsmittel durch. Wischen Sie die Oberfläche nach der Reinigung mit einem weichen Tuch trocken.
- **Sofort entfernen:** geschmolzener Kunststoff, Kunststoffolie, Salz, Zucker und Lebensmittel mit Zucker. Verwenden Sie einen Schaber und achten Sie darauf, Verbrennungen zu vermeiden.
- **Entfernen, wenn das Kochfeld ausreichend kühl ist:** Kalksteinringe, Wasserringe, Fettflecken, glänzende metallische Verfärbung. Reinigen Sie die Oberfläche wie oben beschrieben. Um glänzende, metallische Verfärbungen zu entfernen, verwenden Sie ein weiches Tuch und eine Lösung aus Wasser und Essig.

## 8.2 Abzugshaube reinigen

### Rost

Das Gitter besteht aus Aluminium. Waschen Sie es manuell oder in einem Geschirrspüler und wischen Sie es mit einem weichen Tuch ab.

### Tropfschale

Die Tropfschale unter der Haube sammelt die beim Garen entstehende Kondensation. Denken Sie daran, die Schale regelmäßig zu leeren.

1. Fassen Sie die Unterseite der Tropfschale mit beiden Händen an und schieben Sie sie nach vorne. Führen Sie sie dann vorsichtig nach unten, um ein Verschütten des Wassers zu vermeiden.

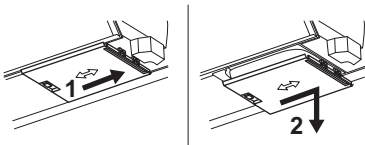

2. Waschen Sie die Schale manuell (mit warmem Wasser, Seife und einem weichen Lappen/Schwamm) oder in einem Geschirrspüler (Standardprogramm).

Wenn Wasser oder andere Flüssigkeiten in das Haubensystem gelangen: Schalten Sie die Haube aus und reinigen Sie den Haubenbereich vorsichtig mit warmem Wasser, einem feuchten Tuch oder Schwamm und einem milden Reinigungsmittel.

## 8.3 Filter reinigen

Die Filtereinheit besteht aus Fettfiltern **A** und Kohlefiltern **B**.

**i** Das Gerät muss stets mit allen für den gewählten Installationsmodus vorgesehenen Filtern betrieben werden. Siehe „Filterauswahl“.

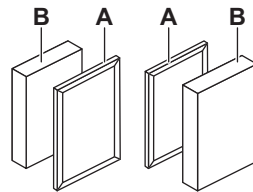

Das Kochfeld verfügt über einen eingebauten Zähler mit einer Anzeige, die Sie an das Reinigen der jeweiligen Filter erinnert. Die Benachrichtigung verhindert nicht die Nutzung des Kochfelds. Die Benachrichtigung bleibt 30 Sekunden lang sichtbar, nachdem Sie Dunstabzugshaube und Kochfeld deaktiviert haben.

### Fettfilter

- Nach 40 Stunden Gebrauch erscheint eine statische Anzeige  und zeigt an, dass es Zeit ist, die Fettfilter zu reinigen.

### OdourClean STANDARD Kohlefilter

- Nach 180 Betriebsstunden beginnt die Anzeige  zu blinken, um anzuzeigen, dass es an der Zeit ist, die Filter auszutauschen.
- Überprüfen Sie die Filter regelmäßig auf den Füllstand des angesammelten Fetts. Ersetzen Sie sie, wenn die blinkende Anzeige erscheint (etwa einmal jährlich, je nach Verwendungshäufigkeit) oder früher, falls erforderlich.

### OdourClean PLUS Kohlefilter

- Nach 140 Betriebsstunden beginnt die Anzeige  zu blinken, um zu signalisieren, dass es an der Zeit ist, die Filter zu regenerieren.
- Reinigen Sie die Filter nur, wenn angesammeltes Fett sichtbar ist.

- Die Filter werden nur dann regeneriert, wenn die blinkende Anzeige erscheint. Die maximale Anzahl der Regenerationszyklen beträgt 8. Tauschen Sie danach die Filter aus.

### Filter ausbauen/wieder einbauen

1. Entfernen Sie das Gitter.
2. Nehmen Sie die Filter am Griff heraus.

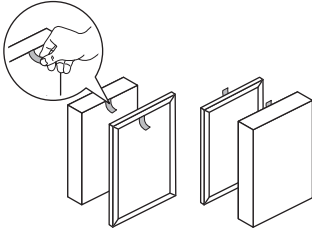



3. Bauen Sie nach der Reinigung die Filtereinheit wieder zusammen. Setzen Sie die Filter mit den Griffen nach innen in die Haube ein. Positionieren Sie anschließend das Gitter auf der Haube.

### Fettfilter reinigen

1. Reinigen Sie die Filter, sobald das angesammelte Fett sichtbar ist. Waschen Sie die Fettfilter sorgfältig in warmem Wasser mit einem milden Reinigungsmittel und spülen Sie sie anschließend mit warmem Wasser ab. Sie können bei Bedarf einen weichen Schwamm, einen weichen Lappen oder eine nicht scheuernde Reinigungsbürste verwenden, um Speisereste zu entfernen. Sie können sie im Geschirrspüler mit einem Standardprogramm mit anderen Geschirrtteilen in derselben Beladung waschen. Einige leichte Verfärbungen des Gewebes können auf natürliche

Weise auftreten und beeinträchtigen die Leistung des Filters nicht.

2. Lassen Sie die Filter einige Zeit bei Raumtemperatur trocknen.
3. Setzen Sie die Filter wieder ein. Wenn die Benachrichtigung  eingeschaltet ist, drücken Sie  kurz, um den Zähler neu zu starten.

### OdourClean PLUS Kohlefilter reinigen

1. Waschen Sie die Filter behutsam und ohne Reinigungsmittel in warmem Wasser. Sie können bei Bedarf einen weichen Schwamm, einen weichen Lappen oder eine nicht scheuernde Reinigungsbürste verwenden, um Speisereste zu entfernen. Sie können die Filter auch ohne Spülmittel und ohne Geschirr in derselben Ladung in einem Geschirrspüler bei 65-70 °C reinigen (mit einem Programm, das länger als 90 Min dauert).
2. Lassen Sie die Filter mindestens 24Std bei Raumtemperatur trocknen.
3. Bauen Sie die Filtereinheit wieder zusammen und setzen Sie sie wieder ein.

### OdourClean PLUS Kohlefilter regenerieren

1. Reinigen Sie zuerst die Filter wie oben beschrieben.
2. Legen Sie die Filter bei 100 °C für 120 Min in den Backofen und legen Sie sie auf den mittleren Kombirost. Verwenden Sie eine Backofenfunktion ohne Gebläse.
3. Bauen Sie die Filtereinheit wieder zusammen und setzen Sie sie wieder ein.

Drücken Sie  kurz, um den Zähler zurückzusetzen.

## 9. FEHLERBEHEBUNG

 Falls Sie unten keine Lösung für das Problem finden, wenden Sie sich bitte an ein autorisiertes Servicezentrum.

### Das Kochfeld kann nicht eingeschaltet oder bedient werden.

- Prüfen Sie, ob das Kochfeld ordnungsgemäß an die Spannungsversorgung angeschlossen ist.

- Vergewissern Sie sich, dass die Sicherung die Ursache für die Störung ist. Wenn die Sicherung wiederholt durchbrennt oder ein anhaltender Piepton zu hören ist, wenden Sie sich an einen qualifizierten Elektriker, um die Installation überprüfen zu lassen.
- Stellen Sie sicher, dass das Bedienfeld sauber und nicht durch Kochgeschirr oder Fremdkörper blockiert ist.

**Das Kochfeld schaltet sich nach einiger Zeit von selbst aus.**

- Dies ist keine Fehlfunktion. In bestimmten Situationen schaltet sich das Kochfeld aus Sicherheitsgründen automatisch ab. Siehe „Automatische Abschaltung“.

**Die maximale Kochstufe für eine der Kochzonen ist nicht verfügbar oder sie wechselt ständig zwischen zwei Stufen.**

- Dies ist keine Fehlfunktion. Siehe „Leistung“.
- Reduzieren Sie die Leistung der anderen Kochzonen, die an dieselbe Phase angeschlossen sind.

**Der Abzugsventilator schaltet sich nicht von selbst ein/aus.**

- Schalten Sie das Kochfeld aus und ziehen Sie den Netzstecker. Lassen Sie das Gerät abkühlen und schließen Sie es dann wieder an.
- Sorgen Sie für ausreichende Belüftung im Raum. Möglicherweise müssen Sie den

Fensterschalter installieren. Wenden Sie sich an ein autorisiertes Servicezentrum.

 **erscheint.**

- Reinigen/Austauschen des Filters. Siehe „Reinigung und Pflege“.

 **und eine Ziffer erscheint.**

- Schalten Sie das Kochfeld aus, warten Sie ein paar Minuten und schalten Sie es dann wieder ein. Tritt das Problem weiterhin auf, dann wenden Sie sich an das autorisierte Servicezentrum.

**Das Bedienfeld blinkt.**

- Verwenden Sie Kochgeschirr mit einem Bodendurchmesser, der annähernd der Größe der Kochzone entspricht.
- Vergewissern Sie sich, dass das Kochgeschirr induktionsgeeignet ist.

## 10. TECHNISCHE DATEN

### 10.1 Typenschild

Modell NCH74B01CB  
 Typ 67 B4A 01 AA  
 Induktion  
 Seriennummer .....  
 AEG

Produkt-Nummer (PNC) 949 598 068 01  
 220 - 240 V / 400 V 2N, 50 Hz  
 Hergestellt in: Deutschland  
 7.35 kW



### 10.2 Technische Daten der Kochzonen

Je nach Material und Abmessungen des Kochgeschirrs kann die Leistung der Kochzonen geringfügig von den unten angegebenen Daten abweichen.

Kochzone	Nennleistung (höchste Kochstufe) [W]	PowerBoost [W]	PowerBoost maximale Dauer [Min]	Kochgeschirrdurchmesser [mm]
Vorne links	2300	3200	10	125 - 210
Hinten links	2300	3200	10	125 - 210
Vorne rechts	1400	2500	4	125 - 145
Hinten rechts	1800	2800	10	145 - 180

## 11. ENERGIEEFFIZIENZ

### 11.1 Produktinformationen gemäß (EU) Nr. 66/2014

Die Energiemessungen der Kochflächen wurden an den Markierungen der entsprechenden Kochzonen vorgenommen.

Modellbezeichnung	NCH74B01CB
Kochfeldtyp	Einbau-Kochfeld

Anzahl der Kochzonen		4
Heiztechnik		Induktion
Durchmesser der kreisförmigen Kochzonen (Ø)	Vorne links	21.0 cm
	Hinten links	21.0 cm
	Vorne rechts	14.5 cm
	Hinten rechts	18.0 cm
Energieverbrauch pro Kochzone (EC electric cooking)	Vorne links	189.1 Wh/kg
	Hinten links	189.1 Wh/kg
	Vorne rechts	180.2 Wh/kg
	Hinten rechts	178.3 Wh/kg
Energieverbrauch des Kochfelds (EC electric hob)		184.2 Wh/kg

Gerät getestet gemäß: EN IEC 60350-2.

## 11.2 Informationsanforderungen gemäß (EU) Nr. 2023/826

Leistungsaufnahme im Aus-Zustand	0,3 W
Maximale Zeit, die das Gerät benötigt, um automatisch den entsprechenden Energiesparmodus zu erreichen	2 Min

Gerät getestet gemäß: EN 50564.

## 11.3 Produktinformationsblatt und Produktinformationen gemäß (EU) Nr. 65/2014 und (EU) Nr. 66/2014

Produktdatenblatt gemäß EU-Norm 65/2014		
Name oder Warenzeichen des Lieferanten	AEG	
Modellkennung	NCH74B01CB	
Jährlicher Energieverbrauch - AEChood	32.7	kWh/Jahr
Energieeffizienzklasse	A+	
Fluiddynamische Effizienz - FDEhood	32.0	
Klasse für die fluiddynamische Effizienz	A	
Beleuchtungseffizienz - LEhood	-	Lux/W
Beleuchtungseffizienzklasse	-	
Fettabscheidegrad - GFEhood	85.1	%
Klasse für den Fettabscheidegrad	B	
Minimaler Luftstrom im Normalbetrieb	270.0	m³/h
Maximaler Luftstrom im Normalbetrieb	550.0	m³/h
Luftstrom im Betrieb auf der Intensivstufe oder Schnelllaufstufe	650.0	m³/h
A-gewichtete Schalleistung bei niedrigster Gebläsestufe	50	db(A) re 1 pW
A-gewichtete Schalleistung bei höchster Gebläsestufe	66	db(A) re 1 pW
A-gewichtete Schalleistung bei Intensivgeschwindigkeit oder Boost	69	db(A) re 1 pW
Gemessene Leistungsaufnahme im Aus-Zustand - Po	0.49	W

Gemessene Leistungsaufnahme im Bereitschaftszustand - Ps	-	W
<b>Zusätzliche Informationen gemäß (EU) Nr. 66/2014</b>		
Zeitverlängerungsfaktor - f	0.8	
Energieeffizienzindex - EEIhood	42.6	
Gemessener Luftvolumenstrom im Bestpunkt - QBEP	286.7	m <sup>3</sup> /h
Gemessener Luftdruck im Bestpunkt - PBEP	449	Pa
Maximaler Luftstrom - Qmax	650.0	m <sup>3</sup> /h
Gemessene elektrische Eingangsleistung im Bestpunkt - WBEP	111.9	W
Nennleistung des Beleuchtungssystems - WL	-	W
Durchschnittliche Beleuchtungsstärke des Beleuchtungssystems auf der Kochoberfläche - Emiddle	-	Lux

Gerät getestet gemäß: EN IEC 61591, EN IEC 60704-1, EN IEC 60704-2-13, EN 50564.

## 12. INFORMATIONEN ZUR ENTSORGUNG

### Ihre Pflichten als Endnutzer



Dieses Elektro- bzw. Elektronikgerät ist mit einer durchgestrichenen Abfalltonne auf Rädern gekennzeichnet. Das Gerät darf deshalb nur getrennt vom unsortierten Siedlungsabfall gesammelt und zurückgenommen werden, es darf also nicht in den Hausmüll gegeben werden. Das Gerät kann z. B. bei einer kommunalen Sammelstelle oder ggf. bei einem Vertreter (siehe zu deren Rücknahmepflichten unten) abgegeben werden. Das gilt auch für alle Bauteile, Unterbaugruppen und Verbrauchsmaterialien des zu entsorgenden Altgeräts.

Bevor das Altgerät entsorgt werden darf, müssen alle Altbatterien und Altakkumulatoren vom Altgerät getrennt werden, die nicht vom Altgerät umschlossen sind. Das gleiche gilt für Lampen, die zerstörungsfrei aus dem Altgerät entnommen werden können. Der Endnutzer ist zudem selbst dafür verantwortlich, personenbezogene Daten auf dem Altgerät zu löschen.

### Hinweise zum Recycling

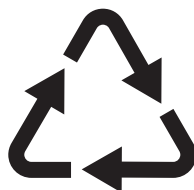

Helfen Sie mit, alle Materialien zu recyceln, die mit diesem Symbol gekennzeichnet sind. Entsorgen Sie solche Materialien, insbesondere Verpackungen, nicht im Hausmüll sondern über die bereitgestellten Recyclingbehälter oder die entsprechenden örtlichen Sammelsysteme.

Recyceln Sie zum Umweltschutz und Gesundheitsschutz auch elektrische und elektronische Geräte.

### Rücknahmepflichten der Vertreter in Deutschland

Wer auf mindestens 400 m<sup>2</sup> Verkaufsfläche Elektro- und Elektronikgeräte vertreibt oder sonst geschäftlich an Endnutzer abgibt, ist verpflichtet, bei Abgabe eines neuen Geräts ein Altgerät des Endnutzers der gleichen Geräteart, das im Wesentlichen die gleichen Funktionen wie das neue Gerät erfüllt, am Ort der Abgabe oder in unmittelbarer Nähe hierzu unentgeltlich zurückzunehmen. Das gilt auch für Vertreter von Lebensmitteln mit einer Gesamtverkaufsfläche von mindestens 800 m<sup>2</sup>, die mehrmals im Kalenderjahr oder dauerhaft Elektro- und Elektronikgeräte anbieten und auf dem Markt bereitstellen. Solche Vertrei-

ber müssen zudem auf Verlangen des Endnutzers Altgeräte, die in keiner äußeren Abmessung größer als 25 cm sind (kleine Elektrogeräte), im Einzelhandelsgeschäft oder in unmittelbarer Nähe hierzu unentgeltlich zurückzunehmen; die Rücknahme darf in diesem Fall nicht an den Kauf eines Elektro- oder Elektronikgerätes geknüpft, kann aber auf drei Altgeräte pro Geräteart beschränkt werden.

Ort der Abgabe ist auch der private Haushalt, wenn das neue Elektro- oder Elektronikgerät dorthin geliefert wird; in diesem Fall ist die Abholung des Altgerätes für den Endnutzer kostenlos.

Die vorstehenden Pflichten gelten auch für den Vertrieb unter Verwendung von Fernkommunikationsmitteln, wenn die Vertreiber Lager- und Versandflächen für Elektro- und Elektronikgeräte bzw. Gesamtlager- und -versandflächen für Lebensmittel vorhalten, die den oben genannten Verkaufsflächen entsprechen. Die unentgeltliche Abholung von Elektro- und Elektronikgeräten ist dann aber auf Wärmeüberträger (z. B. Kühlschrank), Bildschirme, Monitore und Geräte, die Bildschirme mit einer Oberfläche von mehr als 100 cm<sup>2</sup> enthalten, und Geräte beschränkt, bei denen mindestens eine der äußeren Abmessungen mehr als 50 cm beträgt. Für alle übrigen Elektro- und Elektronikgeräte muss der Vertreiber geeignete Rückgabemöglichkeiten in zumutbarer Entfernung zum jewei-

gen Endnutzer gewährleisten; das gilt auch für kleine Elektrogeräte (s.o.), die der Endnutzer zurückgeben will, ohne ein neues Gerät zu kaufen.

### **Rücknahmepflichten von Vertreibern und andere Möglichkeiten der Entsorgung von Elektro- und Elektronikgeräten in der Region Wallonien**

Vertreiber, die Elektro- und Elektronikgeräte verkaufen, sind verpflichtet, bei der Lieferung von Neugeräten Altgeräte desselben Typs, die im Wesentlichen die gleichen Funktionen wie die Neugeräte erfüllen, kostenlos vom Endverbraucher zurückzunehmen. Dies gilt auch bei der Lieferung von neuen Elektro- und Elektronikgeräten oder beim Fernabsatz.

Darüber hinaus ist jeder, der Elektro- und Elektronikgeräte auf einer Verkaufsfläche von mindestens 400 m<sup>2</sup> verkauft, verpflichtet, Altgeräte, die in keiner äußeren Abmessung größer als 25 cm sind (Elektrokleingeräte), im Ladengeschäft oder in unmittelbarer Nähe kostenlos zurückzunehmen; die Rücknahme darf in diesem Fall nicht vom Kauf eines Elektro- oder Elektronikgerätes abhängig gemacht werden.

Die Rücknahme von Elektro- und Elektronikgeräten kann auch auf Containerplätzen oder zugelassenen Recyclinghöfen erfolgen. Für weitere Informationen wenden Sie sich bitte an Ihre Gemeindeverwaltung.

1. INFORMAZIONI PER LA SICUREZZA.....	58	6. USO QUOTIDIANO.....	66
2. ISTRUZIONI DI SICUREZZA.....	61	7. GUIDA ALLA COTTURA.....	69
3. MONTAGGIO.....	63	8. CURA E PULIZIA.....	70
4. DESCRIZIONE DEL PRODOTTO.....	65	9. RISOLUZIONE DEI PROBLEMI.....	72
5. PRIMA DI UTILIZZARE		10. DATI TECNICI.....	72
L'APPARECCHIATURA PER LA PRIMA		11. EFFICIENZA ENERGETICA.....	73
VOLTA.....	66	12. CONSIDERAZIONI SULL'AMBIENTE... 74	

## 1. ⚠ INFORMAZIONI PER LA SICUREZZA

Leggere attentamente le istruzioni fornite prima di installare e utilizzare l'apparecchiatura. I produttori non sono responsabili di eventuali lesioni o danni derivanti da un'installazione o un uso scorretti. Conservare sempre le istruzioni in un luogo sicuro e accessibile per poterle consultare in futuro.

### 1.1 Sicurezza dei bambini e delle persone vulnerabili

- Quest'apparecchiatura può essere usata da bambini a partire da 8 anni di età e da adulti con capacità fisiche, sensoriali o mentali limitate o con scarsa esperienza e conoscenza sull'uso dell'apparecchiatura, solamente se sorvegliati o se istruiti relativamente all'utilizzo in sicurezza dell'apparecchia-

tura e se hanno compreso i rischi coinvolti. I bambini che hanno meno di 8 anni e le persone con disabilità diffuse e complesse vanno tenuti lontani dall'elettrodomestico, a meno che non vi sia una supervisione continua.

- Sorvegliare i bambini per assicurarsi che non giochino con l'apparecchiatura.
- Tenere l'imballaggio lontano dalla portata dei bambini e smaltirlo correttamente.
- **AVVERTENZA:** L'elettrodomestico e le parti accessibili si riscaldano molto durante l'uso. Tenere lontani bambini e animali domestici durante l'uso e il raffreddamento.
- Attivare il dispositivo di sicurezza per bambini, se disponibile.
- I bambini non devono pulire o effettuare la manutenzio-

ne dell'apparecchiatura senza supervisione.

## 1.2 Avvertenze di sicurezza generali

- L'apparecchiatura è destinata solo alla cottura.
- Quest'apparecchiatura è progettata per un uso domestico singolo in un ambiente interno.
- Quest'apparecchiatura può essere utilizzata in uffici, camere d'albergo, camere di bed & breakfast, alloggi in agriturismi e altre sistemazioni simili in cui tale utilizzo non superi i livelli di utilizzo domestico medio.
- **AVVERTENZA:** Pericolo di incendio: Non conservare alcun oggetto sulle superfici di cottura.
- **ATTENZIONE:** Si deve sorvegliare il processo di cottura. I processi di cottura brevi devono essere sorvegliati continuamente.
- **AVVERTENZA:** Non lasciare mai il piano cottura incustodito durante la preparazione di pietanze in quanto olio e grassi potrebbero incendiarsi.
- **AVVERTENZA:** L'elettrodomestico e le parti accessibili si riscaldano molto duran-

te l'uso. Fare attenzione a non toccare la resistenza.

- Il fumo indica surriscaldamento. Non utilizzare mai acqua per spegnere il fuoco di cottura. Spegnere l'apparecchiatura e coprire le fiamme, per esempio, con una coperta o un coperchio.
- **AVVERTENZA:** L'apparecchiatura non deve essere alimentata tramite un commutatore esterno, come un timer, o collegata a un circuito regolarmente acceso e spento da un'azienda.
- Oggetti metallici quali coltelli, forchette, cucchiaini e coperchi non devono essere posti sulla superficie del piano di cottura in quanto possono diventare molto caldi.
- Non utilizzare l'apparecchiatura prima di installarla nella struttura a incasso.
- Non nebulizzare acqua né utilizzare vapore per pulire l'apparecchiatura.
- Dopo l'uso, spegnere l'elemento del piano cottura utilizzato mediante il comando corrispondente, senza considerare quanto indicato dal rilevatore di utensili.
- **AVVERTENZA:** Se la superficie è incrinata, spegne-

- re l'apparecchiatura per evitare la possibilità di scosse elettriche. Qualora l'apparecchiatura sia collegata direttamente alla corrente mediante una scatola di derivazione, togliere il fusibile per scollegarla dall'alimentazione. In ogni caso, contattare il Centro Assistenza Autorizzato.
- Assicurare la buona ventilazione nell'ambiente in cui è installata l'apparecchiatura per evitare la circolazione di gas provenienti da apparecchiature che bruciano gas o altri combustibili, comprese fiamme libere.
  - Verificare che le aperture di ventilazione non siano bloccate e che l'aria raccolta dall'apparecchiatura non venga convogliata in un tubo utilizzato per lo scarico di fumo e vapore da altre apparecchiature/apparecchi (impianti di riscaldamento centralizzato, termosifoni, scaldacqua, ecc.).
  - Il mancato rispetto delle norme può provocare il refflusso dei gas di combustione, causando il rischio di avvelenamento da monossido di carbonio o soffocamento.
  - Quando l'apparecchiatura si aziona in concomitanza con altri dispositivi, il vuoto generato nella stanza (depressione) non deve superare il valore di 0,04 mbar.
  - Pulire regolarmente il filtro dell'aspirapolvere e rimuovere i depositi di grasso per prevenire il rischio di incendio.
  - Se il cavo di alimentazione è danneggiato, deve essere sostituito dal produttore, da un centro di assistenza tecnica autorizzato o da una persona qualificata per evitare situazioni di pericolo elettrico.
  - Qualora l'apparecchiatura sia collegata direttamente all'alimentazione, l'impianto elettrico deve essere dotato di un dispositivo di isolamento che permetta lo scollegamento dell'apparecchiatura dalla rete su tutti i poli. Lo scollegamento completo deve avvenire in linea con le condizioni indicate nella categoria III di sovratensione. I mezzi per lo scollegamento devono essere incorporati nel cablaggio fisso conformemente alle regole di cablaggio.
  - **AVVERTENZA:** Utilizzare esclusivamente protezioni

per il piano cottura progettate dal produttore dell'apparecchiatura o quelle indicate dallo stesso nelle istruzioni d'uso, come ad esempio accessori idonei o le

protezioni per il piano cottura che sono incorporate nell'apparecchiatura. Utilizzare protezioni inadeguate aumenta il rischio di incidenti.

## 2. ISTRUZIONI DI SICUREZZA

### 2.1 Installation

#### **AVVERTENZA!**

Solo un tecnico qualificato deve installare questa apparecchiatura.

#### **AVVERTENZA!**

Rischio di lesioni o danni all'apparecchiatura.

- Rimuovere tutti i materiali di imballaggio.
- Non installare o utilizzare l'apparecchiatura se è danneggiata.
- Fare riferimento al libretto di installazione per istruzioni di montaggio dettagliate.
- È necessario rispettare la distanza minima dalle altre apparecchiature.
- Prestare attenzione quando si sposta l'apparecchiatura, poiché è pesante. Utilizzare guanti di sicurezza e calzature adeguate.
- Proteggere le superfici di taglio con un materiale di tenuta per evitare eventuali rigonfiamenti dovuti all'umidità.
- Proteggere la base dell'apparecchiatura da vapore e umidità.
- Non installare l'apparecchiatura vicino a una porta o sotto una finestra per evitare che pentole calde cadano dall'apparecchiatura quando la porta o la finestra vengono aperte.
- Non installare in modo tale che l'aria scarichi in una cavità a parete, a meno che la cavità non sia progettata a tal fine.
- In caso di installazione senza condotto, la bocchetta della ventola deve essere posizionata direttamente contro la parete o deve essere separata da una parete aggiuntiva del mobile, in modo da impedire l'accesso alle pale della ventola.
- Ogni apparecchiatura dispone di ventole di raffreddamento sulla parte inferiore.

- Se l'apparecchiatura viene installata sopra a un cassetto:
  - Non conservare oggetti piccoli o carta che potrebbero danneggiare le ventole di raffreddamento o compromettere il sistema di raffreddamento.
  - Mantenere una distanza minima di 2 cm tra il fondo dell'apparecchiatura e il contenuto del cassetto.
- Togliere gli eventuali pannelli separatori installati nel mobiletto sotto all'apparecchiatura.

### 2.2 Collegamento elettrico

#### **AVVERTENZA!**

Rischio di incendio e scossa elettrica.

- Tutti i collegamenti elettrici devono essere effettuati da un elettricista qualificato in base allo schema di collegamento o al libretto di installazione.
- In caso di installazione dell'aspiratore e laddove gli accessori siano presenti o obbligatori (valvola a parete, interruttore per finestra e/o aprifinestre), i collegamenti elettrici devono essere effettuati da un elettricista qualificato, in base allo schema di collegamento o al libretto di installazione.
- L'apparecchiatura deve essere messa a terra.
- Scollegare l'apparecchiatura dall'alimentazione prima di qualsiasi operazione.
- Assicurarsi che i parametri sulla targhetta siano compatibili con i valori nominali della rete elettrica.
- Cavi o spine di alimentazione allentati o errati possono causare il surriscaldamento del terminale.
- Utilizzare il cavo di alimentazione corretto.
- Non lasciare che il cavo di alimentazione si aggrovigli.

- Assicurarsi che sia installata la protezione contro gli urti.
- Utilizzare il serracavo sul cavo di alimentazione.
- Assicurarsi che il cavo di alimentazione o la spina (ove previsti) non tocchino superfici calde.
- Non utilizzare prese multiple e prolunghe.
- Evitare di danneggiare la spina e il cavo di alimentazione. Se la sostituzione è necessaria, l'intervento deve essere eseguito dal nostro Centro assistenza tecnica autorizzato o da un elettricista qualificato.
- La protezione contro gli urti delle parti sotto tensione e isolate deve essere fissata saldamente e non deve essere rimovibile senza attrezzi.
- Inserire la spina di alimentazione nella presa solo al termine del processo di installazione. Assicurarsi di accedere alla spina dopo l'installazione.
- Se la presa di alimentazione è allentata, non collegare la spina.
- Non scollegare l'apparecchiatura tirando il cavo di alimentazione. Staccare sempre la spina di alimentazione.
- Utilizzare esclusivamente dispositivi di isolamento appropriati: interruttori automatici, fusibili (quelli a vite devono essere rimossi dal portafusibili), salvavita con messa a terra e contattori.
- L'impianto elettrico deve essere dotato di un dispositivo di isolamento che scollega l'apparecchiatura dalla rete elettrica a tutti i poli, con una larghezza di apertura dei contatti di almeno 3 mm.
- Non posizionare posate o coperchi delle pentole sulle zone di cottura, poiché possono surriscaldarsi.
- Non accendere l'apparecchiatura con le mani bagnate o quando è a contatto con l'acqua.
- Non utilizzare l'elettrodomestico come superficie di lavoro o come superficie di deposito.
- Se la superficie dell'apparecchiatura presenta delle incrinature, scollegarla immediatamente dall'alimentazione per evitare scosse elettriche.
- I portatori di pacemaker devono mantenere una distanza di almeno 30 cm dalle zone di cottura a induzione quando l'apparecchiatura è in funzione.
- Mettere il cibo nell'olio caldo con cautela, poiché potrebbe schizzare.
- Non utilizzare mai una fiamma aperta quando l'estrattore è in funzione.
- Non utilizzare fogli di alluminio o altri materiali tra la superficie di cottura e le pentole, se non diversamente specificato dal produttore di questa apparecchiatura.
- Usare esclusivamente accessori consigliati dal produttore per questa apparecchiatura.

## 2.3 Utilizzo

### **AVVERTENZA!**

Rischio di lesioni, ustioni o scosse elettriche.

- Non modificare le specifiche tecniche dell'apparecchiatura.
- Rimuovere tutto l'imballaggio, le etichette e la pellicola protettiva (se presente), prima del primo utilizzo.
- Assicurarsi che le aperture di ventilazione non siano ostruite. La ventilazione deve essere controllata periodicamente da un tecnico qualificato.
- Non lasciare l'apparecchiatura incustodita durante il funzionamento.
- Spegnerne la zona di cottura dopo ogni utilizzo.

### **AVVERTENZA!**

Rischio di incendio ed esplosione.

- I grassi e gli oli riscaldati possono rilasciare vapori infiammabili. Tenere lontane fiamme e oggetti riscaldati.
- I vapori di olio caldo possono causare combustione spontanea.
- L'olio usato con residui di cibo può infiammarsi a temperature più basse.
- Non posizionare prodotti infiammabili vicino all'apparecchiatura.

### **AVVERTENZA!**

Vi è il rischio di danneggiare l'apparecchiatura.

- Non collocare pentole calde sul pannello dei comandi per evitare il rischio di ustioni.
- Non mettere coperchi caldi sulla superficie in vetro dell'apparecchiatura.
- Non esporre al calore pentole vuote.
- Impedire la caduta di oggetti o pentole sull'apparecchiatura per evitare danni alla superficie.
- Non attivare le zone di cottura con pentole vuote o senza pentole.
- Non rimuovere mai la griglia o il filtro mentre l'estrattore o il piano cottura sono in funzione.

- Non utilizzare mai fiamme libere mentre l'estrattore è in funzione.
- Non coprire l'ingresso dell'estrattore con pentole.
- Non accedere alla parte inferiore dell'apparecchiatura mentre il piano cottura o l'estrattore sono in funzione.
- Non collocare oggetti piccoli o leggeri vicino all'estrattore integrato per evitare il rischio che restino intrappolati.
- Le pentole in ghisa o con il fondo danneggiato possono graffiare la superficie in vetro/vetroceramica. Sollevare sempre le pentole quando è necessario spostarle sulla superficie di cottura.
- Informazioni relative alla lampadina (o lampadine) all'interno di questo prodotto e alle lampadine di ricambio vendute separatamente: queste lampadine sono progettate per resistere a condizioni fisiche estreme negli elettrodomestici, come temperatura, vibrazioni, umidità o sono destinate a segnalare informazioni sullo stato operativo dell'elettrodomestico. Non sono destinate all'uso in altre applicazioni e non sono idonee per l'illuminazione di ambienti domestici.
- Per far riparare l'apparecchiatura, rivolgersi a un Centro di Assistenza

Autorizzato. Utilizzare solo ricambi originali.

## 2.4 Cura e pulizia

- Pulire regolarmente l'apparecchiatura per prevenire il deterioramento della superficie.
- Disattivare l'apparecchiatura e lasciarla raffreddare prima di procedere con la pulizia.
- Pulire l'apparecchiatura con acqua tiepida e un panno inumidito e morbido. Utilizzare solo detersivi neutri. Non usare prodotti abrasivi, spugnette abrasive, solventi od oggetti metallici, se non specificato diversamente.

## 2.5 Smaltimento

### AVVERTENZA!

Rischio di lesioni o soffocamento.

- Contattare le autorità locali per ricevere informazioni su come smaltire correttamente l'apparecchiatura.
- Disconnettere l'apparecchiatura dall'alimentazione di rete, quindi tagliare e smaltire il cavo elettrico.

## 3. MONTAGGIO

### 3.1 Prima dell'installazione

Per riferimento futuro, trovare la targhetta dei dati sul fondo del piano cottura e annotare numero di serie.....

### 3.2 Montaggio del piano cottura

 Per le dimensioni di installazione e le indicazioni visive, fare riferimento ai diagrammi di installazione presenti nelle prime pagine del manuale d'uso.

Per l'installazione sopra un piano fare riferimento al diagramma **A**. Per l'installazione integrata fare riferimento al diagramma **B**.

Fare riferimento al libretto di installazione per informazioni dettagliate su come montare il piano cottura.

Seguire lo schema di collegamento del piano cottura e lo schema di collegamento dell'interruttore per finestra (ove applicabile) riportato nel libretto di installazione e/o sulle etichette sotto il piano cottura.

**Solo per Paesi selezionati:** In caso di installazione dello scarico potrebbe essere necessario un interruttore per finestra (consultare un tecnico autorizzato). È necessario acquistarlo separatamente in quanto non è fornito con la cappa. L'installazione dell'interruttore deve essere eseguita da un tecnico autorizzato. Fare riferimento al libretto di installazione.

Se l'apparecchiatura è installata sopra un cassetto, la ventilazione del piano cottura riscalda gli articoli all'interno del cassetto durante il processo di cottura.

### Montaggio dell'unità di filtraggio

L'apparecchiatura deve essere utilizzata in ogni momento con tutti i filtri dedicati alla modalità di installazione scelta. Fare riferimento a "Selezione dei filtri". Prima del primo utilizzo, assicurarsi di inserire i filtri nell'estrattore con le maniglie rivolte verso l'interno. Quindi posizionare la griglia sull'estrattore.

### 3.3 Fissaggio della guarnizione

#### Installazione in alto

1. Pulire il piano di lavoro attorno all'area di incasso.
2. Fissare il nastro adesivo 2x6 mm in dotazione alla parte inferiore del piano cottura, lungo il bordo esterno del piano in. Non tenderlo. Assicurarsi che le estremità del nastro adesivo si trovino al centro di un lato del piano cottura.
3. Lasciare alcuni millimetri di nastro adesivo in più prima di tagliare. Unire le due estremità del nastro adesivo.

#### Installazione integrata

1. Pulire le battute nel piano di lavoro.
2. Tagliare la striscia di sigillo fornita 3x10 mm in quattro strisce che corrispondono alla lunghezza delle scanalature.
3. Tagliare le estremità delle strisce con un angolo di 45°. Dovrebbero entrare negli angoli delle battute con precisione.
4. Attaccare le strisce alle battute. Non tirare le guarnizioni. Non unire le estremità delle strisce sulla corda.

Dopo aver montato il piano di cottura, sigillare lo spazio rimanente tra il vetroceramica e il piano di lavoro con del silicone. Assicurarsi che il silicone non penetri sotto il vetroceramica.

### 3.4 Cavo di collegamento

#### ⚠ AVVERTENZA!

Tutti i collegamenti elettrici devono essere realizzati da un elettricista qualificato.

- Il piano cottura è fornito con un cavo.
- Per sostituire il cavo di alimentazione danneggiato, utilizzare il tipo di cavo H05VV-F che resiste a una temperatura di 70 °C o superiore.
- Il cavo singolo deve avere un diametro minimo di 1,5 mm<sup>2</sup>.
- I collegamenti tramite spine di contatto, foratura o saldatura delle estremità del filo e il collegamento del cavo senza manicotto per estremità del cavo sono vietati.
- Contattare il Centro di assistenza tecnica autorizzato locale. Il cavo di collegamento può essere sostituito solo da elettricisti qualificati.

#### Collegamento a una fase

1. Rimuovere la guaina terminale del cavo dai cavi nero e marrone.
2. Rimuovere una parte dell'isolamento delle estremità del cavo marrone e di quello nero.
3. Collegare le estremità del cavo nero e di quello marrone.
4. Applicare un nuovo manicotto terminale per filo sull'estremità di ciascun filo (è necessario un utensile speciale).

#### Connessione LN

1. Rimuovere il manicotto terminale del cavo dai cavi blu.
2. Rimuovere una parte dell'isolamento delle estremità del cavo blu.
3. Applicare un nuovo manicotto terminale per filo sull'estremità di ciascun filo (è necessario un utensile speciale).

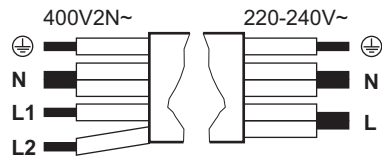

**Collegamento a una fase: 220 - 240 V~**  
5x1,5 mm<sup>2</sup>

**Collegamento bifase: 400 V2N~**  
5x1,5 mm<sup>2</sup> o 4x2,5 mm<sup>2</sup>

⊕	Verde-giallo	Verde-giallo	⊕
N	Blu e blu	Blu e blu	N
L	Nero e marrone	Nero	L1
		Marrone	L2

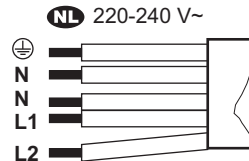

**NL 220 - 240 V (5x1,5 mm<sup>2</sup>)**

⊕	Verde-giallo
N	Blu e blu







**NL** 220 - 240 V (5x1,5 mm<sup>2</sup>)

L1	Nero
L2	Marrone

### 3.5 Limitazione potenza

Limitazione potenza definisce quanta potenza viene utilizzata dal piano cottura in totale, entro i limiti dei fusibili per l'installazione domestica. Il piano cottura è impostato sul livello di potenza massimo possibile per impostazione predefinita. Assicurarsi che la potenza selezionata sia idonea ai fusibili installati nell'impianto domestico.

**Per ridurre o aumentare il livello di potenza:**

1. Accedere al menu: tenere premuto  per 3 secondi. Quindi tenere premuto .
2. Premere  sul timer anteriore finché  compare.
3. Premere  /  sul timer frontale per navigare tra le impostazioni.
4. Premere  per uscire.

#### Livelli di potenza:

P73 - 7.350 W, P15 - 1.500 W, P20 - 2.000 W, P25 - 2.500 W, P30 - 3.000 W, P35 - 3.500 W, P40 - 4.000 W, P45 - 4.500 W, P50 - 5.000 W, P60 - 6.000 W

## 4. DESCRIZIONE DEL PRODOTTO

### 4.1 Panoramica del prodotto

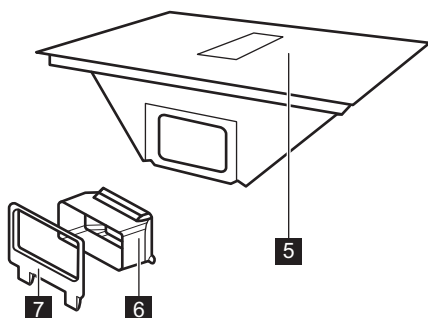
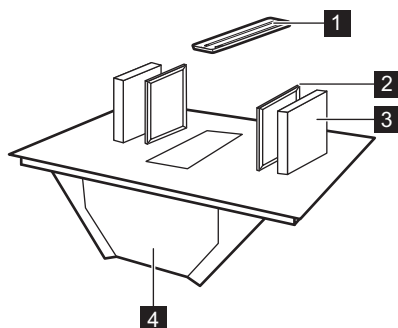

- 1 Griglia
- 2 Filtro antigrasso
- 3 Filtro al carbone
- 4 Vaschetta di raccolta
- 5 Piano cottura
- 6 Adattatore del condotto dell'aria
- 7 Raccordo del condotto dell'aria per la parete posteriore



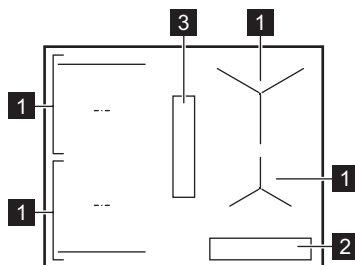

### 4.2 Disposizione del piano di cottura







- 1 Zona di cottura a induzione
- 2 Pannello dei comandi

### 3 Estrattore

## 4.3 Simboli sul pannello dei comandi e sul display

Simbolo / indicatore	
	Acceso / Spento
	Pausa
	Timer
	Bridge
AUTO	Modalità automatica dell'estrattore

### Simbolo / indicatore

	Modalità manuale dell'estrattore
	Boost
P	PowerBoost
	Blocco tasti/Dispositivo di sicurezza per bambini
E + cifra	Si è verificato un malfunzionamento.
	Il filtro va pulito o sostituito.
	OptiHeat Control

## 5. PRIMA DI UTILIZZARE L'APPARECCHIATURA PER LA PRIMA VOLTA

### 5.1 Selezione filtro

Prima del primo utilizzo, assicurarsi di impostare il tipo di filtro corretto in base alla modalità di installazione. Fare riferimento a "Struttura del menu".

#### Modalità di ricircolo: filtro al carbone (in combinazione con un filtro antigrasso)

I filtri a carbone, contenenti schiuma di carbone attivo, neutralizzano il fumo e gli odori di cottura. È possibile scegliere tra:

- **OdourClean STANDARD** (bianco, usa e getta)
- **OdourClean PLUS** (nero, rigenerabile)

Per utilizzare l'apparecchiatura in modalità di ricircolo, contattare un tecnico autorizzato per regolare l'installazione. Andare alle impostazioni utente e attivare la notifica del filtro al carbone selezionando CF, e poi Acceso. Quindi scegliere uno dei filtri:

- OdourClean STANDARD: Selezionare Ft, poi 2.

- OdourClean PLUS: Selezionare Ft, poi 1.

#### Modalità di scarico: filtro antigrasso

I filtri antigrasso raccolgono grasso, olio e residui di cibo impedendo loro di penetrare nel sistema di estrazione.

Per utilizzare l'apparecchiatura in modalità di scarico, contattare un tecnico autorizzato per regolare l'installazione. Quindi andare alle impostazioni utente e disattivare la notifica del filtro al carbone selezionando CF e poi Spento.

 La modalità di scarico può influire sulla pressione dell'aria ambiente e richiede quindi una ventilazione adeguata per evitare il riflusso dei gas di combustione da altre apparecchiature. Assicurarsi che l'ambiente di installazione sia conforme alle linee guida di sicurezza fornite.

## 6. USO QUOTIDIANO

### 6.1 Uso del piano cottura

Tenere premuto  per attivare o disattivare il piano di cottura. Mettere la pentola sulla zona di cottura e imposta un livello di riscaldamento utilizzando la barra di controllo. Per disattivare la zona di cottura, premere 0.

### Eco Timer

Per risparmiare energia, la zona di cottura si disattiva poco prima che il timer si fermi.

### 6.2 Stoviglie

La base delle pentole deve essere il più possibile spessa e piana. Pulirla e asciugarla pri-

ma di posizionare le pentole sul piano cottura. Non far scorrere o sfregare le pentole sui bordi e sugli angoli del vetro per evitare di scheggiare o danneggiare la superficie. Non posizionare pentole calde sul pannello dei comandi per evitare danni alle parti elettroniche.

Assicurarsi che le pentole siano compatibili con l'induzione (è presente un magnete, cioè, che si attacca alla base). Per un trasferimento termico ottimale, utilizzare pentole con diametro inferiore simile alle dimensioni della zona di cottura. Le pentole con un diametro inferiore potrebbero riscaldarsi più lentamente, mentre quelle con un diametro maggiore potrebbero surriscaldarsi e danneggiare il pannello dei comandi.

### Materiale delle pentole

- **materiali idonei:** ghisa, acciaio, acciaio smaltato, acciaio inox, fondi multistrato (con una marcatura corretta da parte del produttore).
- **materiali non idonei:** alluminio, rame, ottone, vetro, ceramica, porcellana.

### Rumore durante il funzionamento

I rumori possono variare a seconda del materiale della pentola e dell'impostazione di calore corrente. Sono normali e non sono indicano un guasto dell'apparecchiatura.

- crepitio: si stanno utilizzando pentole di materiali diversi (costruzione a sandwich).
- fischio: viene attivata un'impostazione di calore elevata e le pentole sono realizzate con materiali diversi (una costruzione a sandwich).
- ronzio: viene attivata un'impostazione di calore elevata.
- facendo clic: si verifica l'accensione elettrica.
- fischi, ronzio: la ventola di raffreddamento è in funzione.
- rumore ritmico: viene rilevata una pentola.

### 6.3 Rilevamento pentole

Questa funzione rileva la presenza di pentole sul piano cottura e disattiva le zone di cottura se non viene rilevata alcuna pentola entro 120 sec.

### 6.4 Spegnimento automatico

Come misura di sicurezza, il piano cottura si spegne automaticamente in determinate condizioni (ad esempio, quando tutte le zone di cottura e l'estrattore sono disattivati, quando non viene selezionata alcuna impostazione di riscaldamento o velocità della ventola dopo l'attivazione, o quando la pentola si asciuga).

### 6.5 OptiHeat Control (indicatore di calore residuo su 3 livelli)

La spia segnala che una zona di cottura è ancora molto calda. Se la spia è accesa, il calore residuo può causare ustioni. La spia scompare quando la zona di cottura si è raffreddata.

### 6.6 Gestione potenza

Se il piano cottura raggiunge il limite della potenza massima disponibile, la potenza delle zone di cottura si riduce automaticamente per proteggere i fusibili installati nell'impianto domestico. Per le zone di cottura a potenza ridotta, la barra di controllo lampeggia e mostra le impostazioni di calore massime.



### 6.7 P PowerBoost

Per attivare il livello di potenza massimo per un periodo di tempo limitato. Puoi usarlo per far bollire l'acqua più velocemente.

Premere **P** per attivare. Una volta trascorso il tempo, la zona di cottura ritorna al livello di potenza più alto. Per disattivare la funzione, modificare il livello di potenza.

### 6.8 Timer

Per specificare per quanto tempo deve funzionare una zona di cottura.

Impostare un livello di calore sulla zona di cottura e premere . Impostare l'ora utilizzando  $\pm$ , quindi confermare con . Al termine del tempo impostato, la zona di cottura si disattiva. Per la cancellazione del timer, premere , quindi premere  $\text{—}$  fino a che non compare 00 sul display.

È inoltre possibile utilizzare la funzione come contaminuti quando il piano cottura è acceso ma nessuna delle zone di cottura è attiva.

Premere  e impostare il tempo usando  $\pm$  /  $\text{—}$ .

### 6.9 || Pausa

La funzione pone tutte le zone di cottura attive sull'impostazione di calore più bassa.



Quando l'estrattore funziona in modalità manuale, la velocità della ventola è ridotta a 1. In modalità automatica, la velocità della ventola non cambia.

La funzione non interrompe nessun timer attivo.

Per attivare/disattivare, premere .

## 6.10 Blocco tasti/Dispositivo di sicurezza per bambini

Per bloccare/sbloccare il pannello dei comandi di secondo necessità.

Per bloccare brevemente il pannello dei comandi durante la cottura: premere una volta . Premere di nuovo per sbloccare. Per evitare il funzionamento accidentale del piano cottura: tenere premuto  per sec 3 mentre tutte le zone sono disattivate, quindi spegnere il piano cottura. La funzione resta attiva quando si disattiva il piano cottura. Per disattivare la funzione, accendere il piano cottura, tenere premuto  for 3 sec e spegnere il piano cottura.

## 6.11 Bridge

Per collegare due zone di cottura laterali in modo che funzionino come se fossero una sola. È possibile usarlo per cucinare con pentole grandi (ad es. plancha). Assicurarsi che le pentole coprano i centri di entrambe le zone di cottura. Se le pentole sono posizionate tra i centri delle zone, la funzione non verrà attivata.

1. Impostare il livello di calore per una delle zone.
2. Premere .
3. Modificare il livello di potenza secondo le necessità.

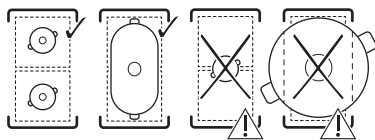

Per disattivare la funzione, premere .



## 6.12 Funzioni estrattore

### Modalità manuale

L'estrattore può funzionare quando il piano cottura è acceso o spento.

1. Premere  per attivare l'estrattore.
2. Regolare la velocità della ventola premendo  ripetitivamente.

Per disattivare, premere  ripetutamente fino a quando le spie non scompaiono.

### Modalità automatica

L'estrattore regola il livello di velocità della ventola in base alla temperatura della zona di cottura. La modalità automatica offre quattro opzioni di velocità della ventola: H1-H4 (da bassa a intensa).

1. Se la funzione non è attiva per impostazione predefinita, premere AUTO per attivarla.
2. Mettere le pentole sulla zona di cottura e selezionare un'impostazione di calore.

Per disattivare, premere AUTO.

Per modificare la velocità della ventola predefinita (H4), immettere le impostazioni utente. Fare riferimento a "Struttura del menu".

### Boost

La funzione attiva la ventola per farla funzionare alla sua velocità massima.

Premere  per attivare la funzione.

Per disattivare, premere .

La funzione può rimanere attiva senza interruzioni per un massimo di minuti. Dopo tale periodo, l'impostazione della velocità della ventola cambia in 3.

### Auto Breeze

La ventola continua a funzionare a una velocità minima per 20 minuti dopo aver spento il piano cottura, poi si disattiva automaticamente. La funzione rimuove eventuali odori persistenti dopo la cottura.

Quando la funzione è attiva, viene visualizzata la spia sopra AUTO.

Per interrompere la funzione, premere AUTO





Per disabilitare completamente la funzione, inserire le impostazioni utente. Fare riferimento a "Struttura del menu".

 Si consiglia di non disabilitare la funzione e di lasciarla funzionare ininterrotta per il ciclo completo.

## 6.13 Struttura del menu

Simbolo	Impostazione
b	Suono
P	Limitazione potenza
H	Modalità automatica della ventola
dF	Auto Breeze
CF	Notifica del filtro a carbone
Ft	OdourClean STANDARD: 2 OdourClean PLUS: 1
E	Cronologia allarmi/errori

**Per immettere le impostazioni utente:** tenere premuto  per sec 3. Quindi tenere premuto .

**Navigazione nel menu:** il menu è costituito dal simbolo di impostazione e da un valore.

Per navigare tra le impostazioni, premere  sul timer anteriore. Per modificare il valore

dell'impostazione, premere  $\oplus$  o  $\ominus$  sul timer anteriore. **Per uscire dal menu:** premere .

## 6.14 Consigli per il risparmio energetico

- Quando si riscalda l'acqua, usare solo la quantità che serve.
- Coprire sempre le pentole con il coperchio, se è possibile.
- Utilizzare il calore residuo per mantenere gli alimenti caldi o per fonderli.
- Impostare la ventola a una velocità bassa all'avvio della cottura. Una volta terminata la cottura, mantenere in funzione la ventola per alcuni minuti.
- Aumentare la velocità della ventola solo per eliminare grandi quantità di vapore o fumo.
- Pulire regolarmente il filtro e sostituirlo quando necessario per mantenerne l'efficienza.

Per ulteriori informazioni fare riferimento a "Efficienza energetica".

## 7. GUIDA ALLA COTTURA

I dati riportati nella tabella sono puramente indicativi.

Calore Utilizzare per:		Tempo (min)
1	Tenere in caldo le pietanze cotte. Mettere un coperchio sulla pentola.	se necessario
1 - 2	Fare la salsa olandese; sciogliere: burro, cioccolata, gelatina. Mescolare di tanto in tanto.	5 - 25
2	Solidificare omelette morbide, uova al forno. Cuocere con un coperchio.	10 - 40
2 - 3	Sobbollire riso e piatti a base di latte, riscaldamento di pietanze già pronte. Aggiungere almeno il doppio di liquido del riso, mescolare i piatti a base di latte a metà cottura.	25 - 50
3 - 4	Cuoci lentamente verdure, pesce, carne. Aggiungere qualche cucchiaino di acqua. Controllare la quantità di acqua durante la cottura.	20 - 45
4 - 5	Patate al vapore e altre verdure. Riempire la pentola con 1-2 cm di acqua. Controllare il livello dell'acqua durante la cottura. Tenere il coperchio chiuso.	20 - 60
4 - 5	Cucinare grandi quantità di alimenti, stufati e zuppe. Fino a 3l di liquido più gli ingredienti.	60 - 150
6 - 7	Friggere delicatamente: scaloppine, cordon bleu di vitello, costolette, polpette, salsicce, fegato, roux, uova, frittelle, ciambelle. Capovolgere quando necessario.	se necessario
7 - 8	Friggere sformati di patate, lombate, bistecche. Capovolgere quando necessario.	5 - 15

Calore Utilizzare per:	Tempo (min)
9 Portare a ebollizione l'acqua, cuocere la pasta, rosolare la carne (gulasch, stufati), friggere patatine.	
P Portare a ebollizione grandi quantità d'acqua. PowerBoost è attivata.	

## 8. CURA E PULIZIA

### 8.1 Pulizia della piano cottura

- Pulire il piano cottura dopo ogni utilizzo.
- Usare sempre pentole con il fondo pulito.
- Non lasciare che le pentole bollano a secco o raggiungano temperature eccessivamente elevate.
- Non utilizzare pentole realizzate con materiali non compatibili con l'induzione. Questi materiali potrebbero graffiare o macchiare la superficie del piano cottura.
- Graffi o macchie scure sulla superficie in vetro non influiscono sulle prestazioni del piano cottura.
- Non utilizzare coltelli o altri strumenti metallici affilati per pulire la superficie in vetro.
- Utilizzare uno spatola consigliata solo come strumento aggiuntivo dopo la pulizia standard.
- Aspettare che il piano cottura si raffreddi e pulire la superficie con un panno umido e un detersivo non abrasivo. Dopo la pulizia, asciugare la superficie con un panno morbido.
- **Togliere immediatamente:** plastica sciolta, pellicola in plastica, sale, zucchero e alimenti contenenti zucchero. Usare un raschietto e fare attenzione a evitare scottature.
- **Quando il piano cottura è sufficientemente raffreddato:** rimuovere i segni di calcare e d'acqua, le macchie di grasso, i resti di cibo bruciato e le macchie opalescenti. Pulire la superficie come descritto sopra. Per rimuovere lo scolorimento metallico lucido utilizzare un panno morbido e una soluzione di acqua e aceto.

### 8.2 Pulizia dell'estrattore

#### Griglia

La griglia è in alluminio. Lavarla manualmente o in lavastoviglie e pulirla con un panno morbido.

### Vaschetta di raccolta

La vaschetta di raccolta situata sotto l'estrattore raccoglie la condensa che si forma durante la cottura. Ricordarsi di svuotare regolarmente la vaschetta.

1. Afferrare la parte inferiore della vaschetta di raccolta con entrambe le mani e farla scorrere in avanti. Successivamente, spostarla con cautela verso il basso per evitare di versare l'acqua.

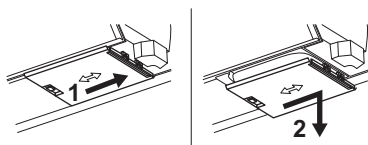

2. Lavare la vaschetta di raccolta (utilizzando acqua tiepida, sapone e un panno morbido/spugna) o in lavastoviglie (ciclo standard).

Se acqua o altri liquidi vengono versati all'interno del sistema di estrazione: spegnere l'estrattore e pulire accuratamente l'area con acqua calda, un panno umido o una spugna e un detergente delicato per la pulizia.

### 8.3 Pulizia dei filtri

L'unità di filtraggio è composta da filtri anti-grasso **A** e filtri al carbone **B**.

**i** L'apparecchiatura deve essere utilizzata in ogni momento con tutti i filtri dedicati alla modalità di installazione scelta. Fare riferimento a "Selezione dei filtri".

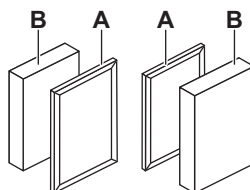

Il piano cottura è dotato di un contatore integrato con una notifica che ricorda di pulire regolarmente i rispettivi filtri. La notifica non blocca l'uso del piano cottura. La notifica rimane attiva per 30 secondi dopo aver disattivato l'estrattore e il piano cottura.

### Filtro antigrasso

- Dopo 40 ore di utilizzo, un indicatore statico  appare per segnalare che è ora di pulire i filtri antigrasso.

### OdourClean STANDARD filtro al carbone

- Dopo 180 ore di utilizzo la spia  comincia a lampeggiare per segnalare che è il momento di sostituire i filtri.
- Controllare regolarmente i filtri per verificare il livello di grasso accumulato. Sostituirli quando appare la spia lampeggiante (circa una volta all'anno, a seconda della frequenza di utilizzo) o prima, se necessario.

### OdourClean PLUS filtro al carbone

- Dopo 140 ore di utilizzo l'indicatore  inizia a lampeggiare per segnalare che è ora di rigenerare i filtri.
- Pulire i filtri solo quando il grasso accumulato è visibile.
- Rigenerare i filtri solo quando compare l'indicatore lampeggiante. Il ciclo di rigenerazione può essere effettuato al max 8 volte. Trascorso tale periodo, sostituire i filtri.

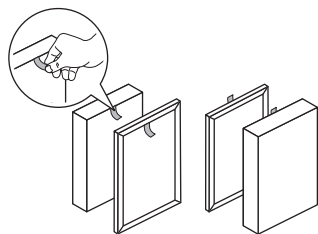

### Smontaggio/rimontaggio dei filtri

1. Rimuovere la griglia.
2. Estrarre i filtri afferrando la maniglia.



3. Rimontare l'unità filtrante dopo la pulizia. Inserire i filtri nell'estrattore con le maniglie rivolte verso l'interno. Quindi posizionare la griglia sull'estrattore.

### Pulizia dei filtri antigrasso

1. Pulire i filtri non appena il grasso accumulato è visibile. Lavare accuratamente i filtri antigrasso in acqua tiepida utilizzando un detergente delicato, quindi risciacquarli con acqua tiepida. È possibile utilizzare una spugna morbida, un panno morbido o una spazzola non abrasiva per la pulizia per rimuovere eventuali residui di cibo. È possibile lavarli in lavastoviglie con un ciclo standard insieme ad altri piatti. Può verificarsi una leggera decolorazione della rete che non influisce sulle prestazioni del filtro.
2. Lasciare asciugare i filtri a temperatura ambiente per un po' di tempo.
3. Rimettere i filtri dentro. Se l' di notifica è acceso, premere brevemente  per riavviare il contatore.

### Pulizia dei filtri a carbone OdourClean PLUS

1. Lavare accuratamente i filtri in acqua calda senza detersivi. È possibile utilizzare una spugna morbida, un panno morbido o una spazzola non abrasiva per la pulizia per rimuovere eventuali residui di cibo. È anche possibile lavare i filtri in lavastoviglie a 65-70 °C (utilizzando un programma più lungo di 90 min), senza detersivi e senza stoviglie nello stesso carico.
2. Lasciare asciugare i filtri per almeno 24h a temperatura ambiente.
3. Rimontare l'unità filtrante e rimetterla all'interno.

### Rigenerazione dei filtri a carbone OdourClean PLUS

1. Pulire prima il filtro, come descritto sopra.
2. Mettere i filtri nel forno a 100 °C per 120 min, posizionandoli sul ripiano a filo. Utilizzare una funzione del forno senza ventola.
3. Rimontare l'unità filtrante e rimetterla all'interno. Premere  brevemente per resettare il contatore.

## 9. RISOLUZIONE DEI PROBLEMI

**i** Se non si riesce a trovare una soluzione al problema descritto di seguito, contattare un Centro di assistenza tecnica autorizzato.

### **Non è possibile attivare il piano cottura o metterlo in funzione.**

- Accertarsi che il piano cottura sia connesso correttamente alla rete elettrica.
- Verificare che il fusibile sia la causa del malfunzionamento. Se il fusibile si brucia ripetutamente o se si ode un bip continuo, contattare un elettricista qualificato per far ispezionare l'installazione.
- Assicurarsi che il pannello dei comandi sia pulito e non ostruito da pentole/oggetti estranei.

### **Trascorso un certo periodo di tempo, il piano cottura si spegne autonomamente.**

- Non si tratta di un malfunzionamento. In determinate situazioni, il piano cottura si spegne automaticamente per garantire la sicurezza. Fare riferimento alla funzione "Spegnimento automatico".

### **La regolazione massima del calore per una delle zone di cottura non è disponibile o continua a passare da un livello all'altro.**

- Non si tratta di un malfunzionamento. Fare riferimento alla funzione "Gestione potenza".

- Ridurre il calore delle altre zone di cottura collegate alla stessa fase.

### **La ventola dell'estrattore non funziona/si disattiva in autonomia.**

- Spegnerne il piano cottura e scollegarlo dall'alimentazione principale. Lasciare raffreddare l'apparecchiatura, quindi collegarla nuovamente.
- Assicurarsi che la stanza sia sufficientemente ventilata. Potrebbe essere necessario installare l'interruttore per finestra. Contattare un Centro Assistenza Autorizzato.

### **☒ appare.**

- Pulire/sostituire il filtro. Vedere il capitolo "Pulizia e cura".

### **E e appare un numero.**

- Spegnerne il piano cottura, attendere alcuni minuti, quindi riaccenderlo. Se il problema persiste, contattare il centro di assistenza autorizzato.

### **Il pannello dei comandi lampeggia.**

- Utilizzare pentole con diametro inferiore simile alle dimensioni della zona di cottura.
- Assicurarsi che la pentola sia compatibile con l'induzione.

## 10. DATI TECNICI

### 10.1 Targhetta identificativa

Modello NCH74B01CB

Tipo 67 B4A 01 AA

Induzione

Numero di serie .....

AEG

PNC 949 598 068 01

220 - 240 V / 400 V 2N, 50 Hz

Prodotto in: Germania

7.35 kW



### 10.2 Specifiche delle zone di cottura

La potenza delle zone di cottura potrebbe differire leggermente dai dati seguenti, a seconda del materiale e delle dimensioni delle pentole.

Zona di cottura	Potenza nominale (impostazione di calore massima) [W]	PowerBoost [W]	PowerBoost durata massima [min]	Diametro pentole [mm]
Anteriore sinistra	2300	3200	10	125 - 210
Posteriore sinistra	2300	3200	10	125 - 210
Anteriore destra	1400	2500	4	125 - 145
Posteriore destra	1800	2800	10	145 - 180

## 11. EFFICIENZA ENERGETICA

### 11.1 Informazioni sul prodotto in base a (UE) N. 66/2014

Le misure energetiche relative all'angolo cottura sono identificate dalle indicazioni delle rispettive zone di cottura.

Identificazione modello	NCH74B01CB		
Tipo di piano cottura	Piano cottura a incasso		
Numero di zone di cottura	4		
Tecnologia di riscaldamento	Induzione		
Diametro delle zone di cottura circolari (Ø)	Anteriore sinistra	21.0 cm	
	Posteriore sinistra	21.0 cm	
	Anteriore destra	14.5 cm	
	Posteriore destra	18.0 cm	
Consumo di energia per zona di cottura (EC electric cooking)	Anteriore sinistra	189.1 Wh/kg	
	Posteriore sinistra	189.1 Wh/kg	
	Anteriore destra	180.2 Wh/kg	
	Posteriore destra	178.3 Wh/kg	
Consumo di energia del piano cottura (EC electric hob)	184.2 Wh/kg		

Apparecchiatura testata in conformità a: EN IEC 60350-2.

### 11.2 Obblighi di informazione in base a (UE) N. 2023/826

Consumo di potenza in modalità spento	0,3 W
Tempo massimo necessario al dispositivo per raggiungere automaticamente la modalità a bassa potenza applicabile	2 min

Apparecchiatura testata in conformità a: EN 50564.

### 11.3 Scheda informativa del prodotto e informazioni sul prodotto secondo (UE) N. 65/2014 e (UE) N. 66/2014

Scheda informativa del prodotto secondo la (EU) Nr. 65/2014		
Nome o marchio del fornitore	AEG	
Identificatore del modello	NCH74B01CB	
Consumo energetico annuo - AEGhood	32.7	kWh/a

Classe di efficienza energetica	A+	
Efficienza fluidodinamica - FDE hood	32.0	
Classe di efficienza fluidodinamica	A	
Efficienza luminosa- LEhood	-	lux/W
Classe di efficienza luminosa	-	
Efficienza di filtraggio dei grassi- GFE hood	85.1	%
Classe di efficienza di filtraggio dei grassi	B	
Flusso d'aria alla potenza minima in condizioni di uso normale	270.0	m <sup>3</sup> /h
Flusso d'aria alla potenza massima in condizioni di uso normale	550.0	m <sup>3</sup> /h
Flusso d'aria in condizioni di uso intenso o boost	650.0	m <sup>3</sup> /h
Potenza sonora ponderata A delle emissioni alla minima velocità	50	db(A) re 1 pW
Potenza sonora ponderata A delle emissioni alla massima velocità	66	db(A) re 1 pW
Potenza sonora ponderata A delle emissioni a velocità intensiva o boost	69	db(A) re 1 pW
Potenza assorbita misurata in modo spento - Po	0.49	W
Potenza assorbita misurata in modo stand-by - Ps	-	W
<b>Informazioni aggiuntive secondo la (UE) N. 66/2014</b>		
Fattore di incremento nel tempo - f	0.8	
Indice di efficienza energetica - EEI hood	42.6	
Portata d'aria misurata al punto di massima efficienza - QBEP	286.7	m <sup>3</sup> /h
Pressione dell'aria misurata al punto di massima efficienza - PBEP	449	Pa
Flusso d'aria massimo - Qmax	650.0	m <sup>3</sup> /h
Potenza elettrica assorbita al punto di massima efficienza - WBEP	111.9	W
Potenza nominale del sistema di illuminazione - WL	-	W
Illuminamento medio del sistema di illuminazione sulla superficie di cottura - Emiddle	-	lux

Apparecchiatura testata in conformità a EN IEC 61591, EN IEC 60704-1, EN IEC 60704-2-13, EN 50564.

## 12. CONSIDERAZIONI SULL'AMBIENTE

Riciclare i materiali con il simbolo . Smaltire l'imballaggio negli appositi contenitori per il riciclaggio. Aiutare a proteggere l'ambiente e la salute umana riciclando rifiuti derivanti da apparecchiature elettriche ed elettroniche.

Non smaltire le apparecchiature che riportano il simbolo  con i rifiuti domestici. Portare il prodotto al punto di riciclaggio più vicino o contattare il comune di residenza.



