



LR9604C6

NL	Gebruiksaanwijzing   <b>Wasautomaat</b>	2
EN	User Manual   <b>Washing Machine</b>	57
FR	Notice d'utilisation   <b>Lave-linge</b>	111
DE	Benutzerinformation   <b>Waschmaschine</b>	168



# Welkom bij AEG! Hartelijk dank dat je voor onze apparatuur hebt gekozen.



In ons streven om duurzaam te zijn, reduceren we papieren middelen en verstrekken we online volledige gebruikershandleidingen. Ga naar je volledige gebruikershandleiding op [aeg.com/manuals](http://aeg.com/manuals)



Advies over gebruik, brochures, het oplossen van problemen, informatie met betrekking tot service en reparatie op [aeg.com/support](http://aeg.com/support)



Koop accessoires, verbruiksartikelen, en originele reserveonderdelen voor je apparaat op [aeg.com/shop](http://aeg.com/shop)

Wijzigingen voorbehouden.

## INHOUDSOPGAVE

1. VEILIGHEIDSINFORMATIE.....	2
2. VEILIGHEIDSVOORSCHRIFTEN.....	4
3. BESCHRIJVING VAN HET PRODUCT.....	6
4. TECHNISCHE GEGEVENS.....	9
5. MONTAGE .....	9
6. BEDIENINGSPANEEL.....	14
7. DRAAIKNOP EN KNOPPEN.....	17
8. INSTELLINGEN.....	20
9. VOOR HET EERSTE GEBRUIK.....	21
10. DE WATERVERZACHTER (SOFT WATER).....	22
11. PROGRAMMA'S.....	25
12.  WIFI - CONNECTIVITEITSINSTELLING.....	31
13. DAGELIJKS GEBRUIK.....	34
14. ONDERHOUD EN REINIGING.....	39
15. PROBLEEMOPLOSSING.....	45
16. VERBRUIKSWAARDEN.....	51
17. <b>SNELSTARTGIDS</b> .....	52
18. MILIEUBESCHERMING.....	56

## 1. VEILIGHEIDSINFORMATIE



Lees zorgvuldig de meegeleverde instructies voor u het apparaat gaat installeren en gebruiken.

De fabrikant is niet verantwoordelijk voor verwondingen of schade die voortvloeien uit de onjuiste installatie of het onjuiste gebruik. Bewaar de instructies altijd op een veilige en toegankelijke plek voor toekomstig gebruik.

## **1.1 Veiligheid van kinderen en kwetsbare personen**

- Dit apparaat kan worden gebruikt door kinderen van 8 jaar en ouder en door mensen met een beperkt lichamelijk, zintuiglijk of verstandelijk vermogen of een gebrek aan ervaring en kennis, indien zij onder toezicht staan of instructies hebben gekregen over het veilig gebruiken van het apparaat en indien zij de gevaren begrijpen.
- Kinderen tussen de 3 en 8 jaar oud en personen met zware en complexe beperkingen dienen altijd uit de buurt van het apparaat te worden gehouden, tenzij ze voortdurend onder toezicht staan.
- Kinderen jonger dan 3 jaar dienen, tenzij zij voortdurend onder toezicht staan, bij het apparaat uit de buurt te worden gehouden.
- Houd toezicht op kinderen om te voorkomen dat zij met het apparaat gaan spelen.
- Houd alle verpakking uit de buurt van kinderen en gooi het op passende wijze weg.
- Houd reinigingsmiddelen uit de buurt van kinderen.
- Houd kinderen en huisdieren uit de buurt van het apparaat als de deur open staat.
- Als het apparaat is voorzien van een kinderslot, dient dit te worden geactiveerd.
- Kinderen mogen zonder toezicht geen reinigings- en onderhoudswerkzaamheden aan het apparaat uitvoeren.

## **1.2 Algemene veiligheid**

- Dit apparaat is uitsluitend bedoeld voor het wassen van huishoudelijk, machinewasbaar wasgoed.
- Dit apparaat is bedoeld voor binnenshuis huishoudelijk gebruik.
- Dit apparaat kan worden gebruikt in kantoren, hotelkamers, bed & breakfast-kamers, boerderijgasthuizen en andere soortgelijke accommodaties waar dergelijk gebruik de (gemiddelde) huishoudelijke gebruiksniveaus niet overschrijdt.

- De specificatie van dit apparaat niet wijzigen.
- De maximale belading van het apparaat is 10.0 kg. Overschrijd de maximale belading van elk programma niet (zie het hoofdstuk 'Programma's').
- De waterdruk bij het watertoevoerpunt van de aansluiting moet liggen tussen 0,5 bar (0,05 MPa) en 10 bar (1,0 MPa).
- De ventilatie-openingen in de onderkant mogen niet worden afgedekt door tapijt, een mat of andere soorten vloerbedekking.
- Het apparaat moet op de waterleiding worden aangesloten met de nieuwe meegeleverde slangsets, of andere nieuwe slangsets geleverd door het geautoriseerd servicecentrum.
- Oude slangsets mogen niet opnieuw worden gebruikt.
- Als het netsnoer beschadigd is, moet de fabrikant, een erkend servicecentrum of een gekwalificeerde persoon deze vervangen teneinde gevaarlijke situaties met elektriciteit te voorkomen.
- Schakel het apparaat uit en trek de stekker uit het stopcontact voordat je onderhoudshandelingen verricht.
- Gebruik geen waterstralen onder druk en/of stoom om het apparaat te reinigen.
- Reinig het apparaat met een vochtige doek. Gebruik alleen neutrale schoonmaakmiddelen. Gebruik geen schuurmiddelen, schuursponsjes, oplosmiddelen of metalen voorwerpen.

## 2. VEILIGHEIDSVOORSCHRIFTEN

### 2.1 Installatie



De installatie moet voldoen aan de relevante nationale voorschriften.

- Verwijder alle verpakking en de transportbouten, inclusief de rubberen mof met kunststof afstandhouder.
- Bewaar de transportbouten op een veilige plek. Als het apparaat verplaatst moet worden in de toekomst, moeten ze

opnieuw bevestigd worden om de trommel te vergrendelen om interne schade te voorkomen.

- Pas altijd op bij verplaatsing van het apparaat, want het is zwaar. Gebruik altijd veiligheidshandschoenen en gesloten schoeisel.
- Volg de installatie-instructies die zijn meegeleverd met het apparaat.
- Installeer en gebruik geen beschadigd apparaat.
- Gebruik of installeer het apparaat niet op plekken waar de temperatuur onder de

0°C komt of waar het wordt blootgesteld aan weersomstandigheden.

- Zorg ervoor dat de vloer van de plaats waar u het apparaat installeert, vlak, stabiel, hittebestendig en schoon is.
- Zorg dat er lucht tussen het apparaat en de vloer kan circuleren.
- Als het apparaat op zijn permanente plaats wordt geplaatst, moet u nagaan of het waterpas staat. Is dit niet het geval, stel de stelplaatjes hier dan op af.
- Installeer het apparaat niet direct boven de vloerafvoer.
- Sproei geen water op het apparaat en stel het niet bloot aan overmatige vochtigheid.
- Plaats het apparaat niet op een plek waar de deur niet helemaal open kan.
- Plaats geen gesloten bak om mogelijke waterlekage op te vangen onder het apparaat. Neem contact op met het geautoriseerd servicecentrum om te raadplegen welke accessoires gebruikt mogen worden.

## 2.2 Elektrische aansluiting



### WAARSCHUWING!

Gevaar voor brand en elektrische schokken.

- **WAARSCHUWING:** Dit apparaat is ontworpen om te worden geïnstalleerd/aangesloten op een aardingsaansluiting in het gebouw.
- Gebruik altijd een juist geïnstalleerd schokbestendig stopcontact.
- Zorg ervoor dat de parameters op het vermogensplaatje overeenkomen met elektrische vermogen van de netstroom.
- Gebruik geen adapters met meerdere stekkers en verlengkabels.
- Zorg dat u de netstekker en het netsnoer niet beschadigt. Indien de voedingskabel moet worden vervangen, dan moet dit gebeuren door onze Klantenservice.
- Steek de stekker pas in het stopcontact als de installatie is voltooid. Zorg ervoor dat het netsnoer na installatie bereikbaar is.
- Raak de stroomkabel of stekker niet aan met natte handen.

- Trek niet aan het netsnoer om het apparaat los te koppelen. Trek altijd aan de stekker.

## 2.3 Wateraansluiting

- Het toevoerwater mag niet warmer zijn dan 25°C.
- Beschadig de waterslangen niet.
- Indien buizen lang niet zijn gebruikt, er reparaties hebben plaatsgevonden of er nieuwe apparaten zijn geplaatst (watermeters, enz.), moet je, voordat de nieuwe buizen worden aangesloten, het water laten stromen totdat het schoon en helder is.
- Zorg ervoor dat er geen zichtbare waterlekken zijn tijdens en na het eerste gebruik van het apparaat.
- Gebruik geen verlengslang als de toevoerslang te kort is. Neem contact op met de erkende klantenservice voor vervanging van de toevoerslang.
- Bij het uitpakken van het apparaat is het mogelijk dat je water uit de afvoerslang ziet stromen. Dit komt door het testen met water van het apparaat in de fabriek.
- Je kunt de afvoerslang maximaal 400 cm verlengen. Neem contact op met de erkende klantenservice voor de andere afvoerslang en het verlengstuk.
- Zorg ervoor dat de kraan na installatie bereikbaar is.

## 2.4 Gebruik



### WAARSCHUWING!

Gevaar voor letsel, elektrische schokken, brand, brandwonden en schade aan het apparaat.

- Volg de veiligheidsinstructies op de verpakking van het vaatwasmiddel op.
- Plaats geen ontvlambare producten of artikelen die vochtig zijn met ontvlambare producten in, bij of op het apparaat.
- Was geen stoffen die zwaar bevuild zijn met olie, vet of andere vette substanties. Dit kan rubberen onderdelen van het apparaat beschadigen. Was dergelijke stoffen met de hand voordat u ze in het apparaat laadt.
- Gebruik geen wasmiddelgeuren om het risico op beschadiging van plastic en

rubberen onderdelen van het apparaat te voorkomen.

- Raak de glazen deur niet aan als een programma in werking is. Het glas kan heet worden.
- Zorg ervoor dat alle metalen voorwerpen van het wasgoed zijn verwijderd.

## 2.5 Binnenverlichting

### **WAARSCHUWING!**

Gevaar voor letsel.

- Zichtbare ledstraling, niet rechtstreeks in de straal kijken.
- Neem contact op met het service-centrum om de binnenverlichting te vervangen.

## 2.6 Service

- Neem contact op met de erkende servicedienst voor reparatie van het apparaat. Gebruik alleen originele reserveonderdelen.
- Houd er rekening mee dat zelfreparatie of niet-professionele reparatie gevolgen kan hebben voor de veiligheid en de garantie kan doen vervallen.
- De volgende reserveonderdelen zijn beschikbaar gedurende 10 jaar nadat het model is stopgezet: motor- en motorborstels, transmissie tussen motor en trommel, pompen, schokdempers en veren, wastrommel, trommelspin en aanverwante kogellagers, verwarmers en verwarmingselementen, inclusief warmtepompen, leidingen en aanverwante apparatuur, waaronder slangen, kleppen, filters en aquastops, printplaten, elektronische displays, drukschakelaars, thermostaten en sensoren, software en firmware met inbegrip van resetsoftware, deur, deurscharnier en afdichtingen,

andere afdichtingen, deurvergrendelingsassemblage, plastic randapparatuur zoals wasmiddeldispensers. De termijn kan in uw land langer zijn. Ga voor meer informatie naar onze website.

- Houd er rekening mee dat sommige van deze reserveonderdelen alleen beschikbaar zijn voor professionele reparateurs en dat niet alle reserveonderdelen relevant zijn voor alle modellen.
- Met betrekking tot de lamp(en) in dit product en reserVELampen die afzonderlijk worden verkocht: Deze lampen zijn bedoeld om bestand te zijn tegen extreme fysieke omstandigheden in huishoudelijke apparaten, zoals temperatuur, trillingen, vochtigheid, of zijn bedoeld om informatie te geven over de operationele status van het apparaat. Ze zijn niet bedoeld voor gebruik in andere toepassingen en zijn niet geschikt voor verlichting in huishoudelijke ruimten.

## 2.7 Verwijdering

### **WAARSCHUWING!**

Gevaar voor letsel of verstikking.

- Haal de stekker uit het stopcontact en koppel het apparaat los van de watertoevoer.
- Snijd het netsnoer vlak bij het apparaat af en gooi het weg.
- Verwijder de deurvergrendeling om te voorkomen dat kinderen of huisdieren binnen in de trommel vast komen te zitten.
- Gooi het apparaat weg conform de lokale voorschriften voor de verwijdering van elektrische en elektronische apparatuur (AEEA).

# 3. BESCHRIJVING VAN HET PRODUCT

## 3.1 Bijzondere eigenschappen

Uw nieuwe wasautomaat voldoet aan alle moderne eisen voor een effectieve behandeling van wasgoed met een laag water-, energie- en wasmiddelverbruik en een milde behandeling van het wasgoed.

- Met de **wiferverbinding** en **Starten op afstand-functie** kunt u een cyclus starten, met uw wasmachine communiceren en de status van de wascyclus controleren via afstandsbediening.
- De **SoftWater-technologie** werkt als een **waterverzachter**, verwijderd ruwe

mineralen uit het aangevoerde water en levert zacht water voor het wassen. Was na was worden stijfheid, krimpen en kleurvervaging van de weefsels voorkomen.

- De **waterontharder werkt met speciale harsen** die in de machine aanwezig zijn. Om de harsen te regenereren en ze klaar te maken voor het verzachten van het water, **vult u speciaal zout bij in het reservoir** .
- De **PowerCare-technologie** is ontworpen voor de bescherming van de textielvezels dankzij verschillende voormengfases. Daarbij wordt het wasmiddel eerst opgelost in het water en daarna de wasverzachter, voordat deze worden verdeeld over het wasgoed. Zodoende wordt elke vezel bereikt en verzorgd.
- De **ProSense-technologie** detecteert binnen 30 seconden de hoeveelheid wasgoed die bepalend is voor de duur van het programma. Het wasprogramma wordt nauwkeurig afgestemd op de wasbelasting en het type wasgoed zonder meer tijd-, energie- en water te verbruiken dan strikt noodzakelijk is.

- De stoomfunctie is een snelle en handige manier om kleding op te frissen. De vriendelijke stoomprogramma's verwijderen geuren en zorgen voor minder kreuken in het droge textiel, zodat minder strijktijd nodig is. De **Plus Steam-optie** rondt elke cyclus af met een milde stoombehandeling die de vezels doet ontspannen zodat het textiel minder kreukt. Strijken wordt gemakkelijker!
- De **Vlekken-optie** geeft een voorbehandeling tegen hardnekkige vlekken en optimaliseert zo de effectiviteit van de vlekkenverwijderaar.
- Het **AEGSteam Fragrance**, biedt, dankzij nieuwe en stoomprogramma's de perfecte oplossing voor het verfrissen van zelfs de meest delicate kledingstukken zonder ze te wassen. Gebruik de delicate geur uitsluitend ontwikkeld door **AEG** om een aangenaam gevoel van een "net gewassen"-kledingstuk toe te voegen aan de actie van het verwijderen van geuren en kreuken.

### 3.2 Apparaatoverzicht

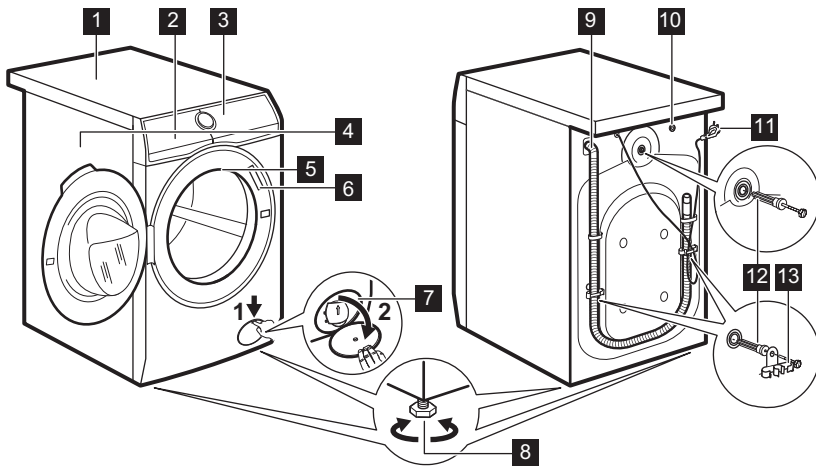

1 Bovenblad

2 Wasmiddel doseervak en zoutvak

- 3 Bedieningspaneel
- 4 Handgreep
- 5 Binnenverlichting
- 6 Typeplaatje
- 7 Filter afvoerpomp
- 8 Voetjes voor het waterpas zetten van het apparaat

- 9 Afvoerslang
- 10 Aansluiting van de watertoevoerslang
- 11 Netsnoer
- 12 Transportbouten
- 13 Slangensteun

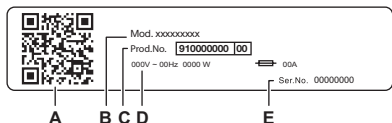

Het typeplaatje meldt:

- A. QR-code
- B. Modelnaam
- C. Productnummer
- D. Elektrische classificaties
- E. Serienummer

Scan de **QR-code** met de camera om onze app te downloaden uit de app store op je smartapparaat en volg de vereiste stappen. Registreer je product en haal er het meeste uit.

- Toegang tot de details, documentatie en artikelen van je apparaat over het gebruik van de beste functies (Gebruikershandleiding is ook beschikbaar op [aeg.com/manuals](http://aeg.com/manuals) )
- Ontvang gebruiksadvis, informatie over probleemoplossing, service en reparatie (ook beschikbaar op [aeg.com/support](http://aeg.com/support) )
- Koop accessoires, verbruiksartikelen en originele reserveonderdelen voor je apparaat (ook verkrijgbaar op [aeg.com/shop](http://aeg.com/shop) )

### 3.3 Doseerbakje wasmiddel en zoutbakje



Gebruik wasmiddelen altijd volgens de aanwijzingen op de verpakking. Hoe dan ook adviseren we om het aangegeven maximumniveau in elk vakje niet (**MAX**) te overschrijden.

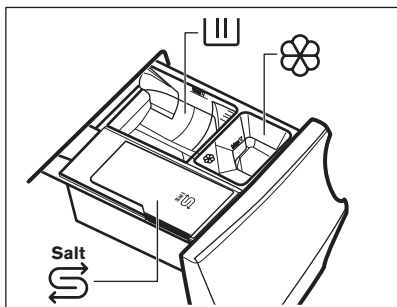

Reservoir voor wasfase: poederwasmiddel, vlekverwijderaar.



Zorg er bij gebruik van vloeibare wasmiddelen voor dat het speciale bakje voor vloeibare wasmiddelen is geplaatst. Zie 'Vullen met wasmiddel en toevoegingen' onder het hoofdstuk 'Dagelijks gebruik'.



Vakje voor vloeibare toevoegingen (wasverzachter, stijfjel).



Bakje voor zout.



Lees de info zorgvuldig onder 'De wateronthardertechnologie (Soft Water)'.

**Zout bijvullen wanneer dit vereist is door het apparaat behoudt het Soft Water efficiënt.**



Bij het selecteren van een Voorwas fase raden we aan om het wasmiddel/additief in een doseerbal (of iets vergelijkbaars dat geschikt is voor gebruik) in de trommel te plaatsen om een beter wasresultaat te garanderen.

**MAX** Maximumniveau voor hoeveelheid wasmiddelen/additieven.



Verwijder na de wascyclus indien vereist achtergebleven wasmiddel uit het wasmiddelvakje.

## 4. TECHNISCHE GEGEVENS

Afmetingen	Breedte / hoogte / totale diepte	59.7 cm /84.7 cm /63.6 cm
Elektrische aansluiting	Spanning	230 V
	Totaal vermogen	2100 W
	Zekering	10 A
	Frequentie	50 Hz
Beschermingsniveau tegen binnendringen van vaste deeltjes en vocht door het beschermende deksel, behalve waar de laagspanningsapparatuur geen bescherming tegen vocht heeft		IPX4
Watertoevoerdruk	Minimum	0,5 bar (0,05 MPa)
	Maximum	10 bar (1,0 MPa)
Watertoevoer <sup>1)</sup>		Koud water
Maximale belasting	Katoen	10.0 kg

<sup>1)</sup> Sluit de waterinlaatslang aan op een waterkraan met een 3/4" schroefdraad.

## 5. MONTAGE



### WAARSCHUWING!

Raadpleeg de hoofdstukken Veiligheid.



### WAARSCHUWING!

Gebruik de handschoenen.

### 5.1 Uitpakken



### WAARSCHUWING!

Verwijder alle verpakking en de transportbouten voordat je het apparaat installeert.

1. Verwijder de externe folie. Gebruik indien nodig een mesje.

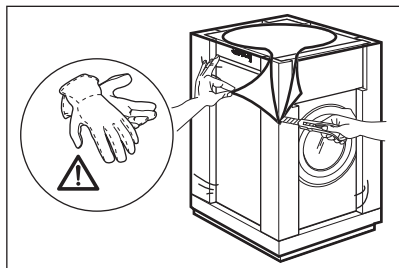

2. Verwijder de kartonnen bovenzijde en het andere verpakkingsmateriaal.

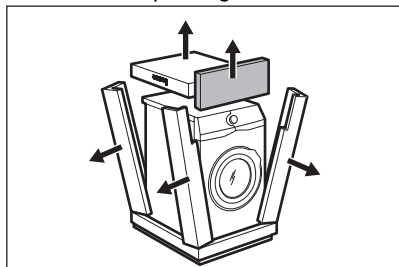

3. Verwijder de interne folie.

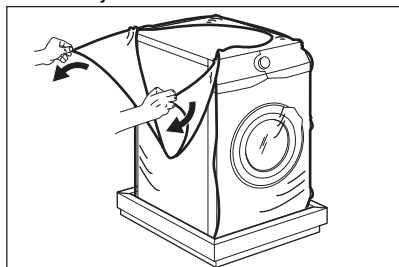

4. Open de klep en verwijder het onderdeel van de klepvergrendeling en alle voorwerpen van de trommel.

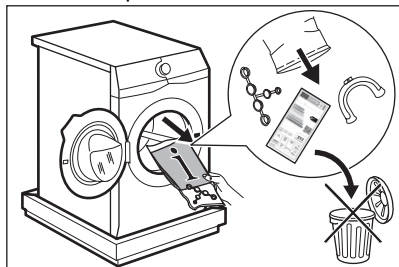

5. Zet het apparaat voorzichtig op zijn achterkant.

6. Plaats het voorste polystyreenverpakkingselement op de vloer onder het apparaat.



Zorg ervoor dat je de slangen niet beschadigt.

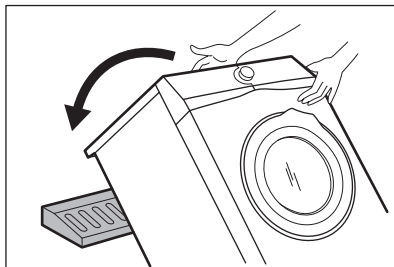

7. Verwijder de bescherming van de bodem.

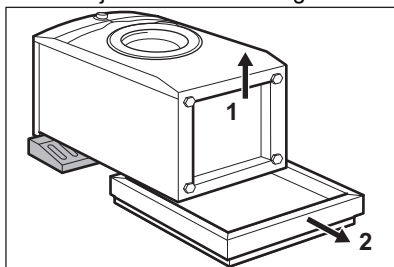

8. Zet het apparaat verticaal naar boven.

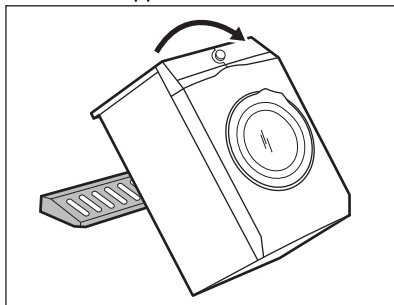

9. Verwijder de elektrische voedingskabel en de afvoerslang uit de slanghouders.



Je ziet mogelijk water dat uit de afvoerslang loopt. Dit komt doordat het apparaat in de fabriek met water is getest.

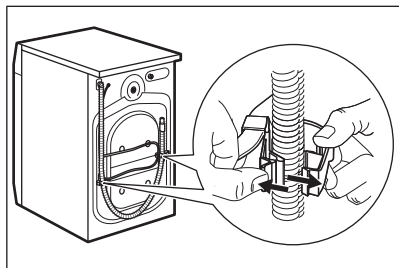

10. Verwijder de drie bouten met de moersleutel die bij het apparaat geleverd is.

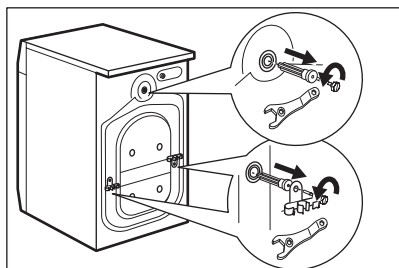

11. Trek de plastic afstandsstukken naar buiten.  
 12. Plaats de plastic doppen, die je in de zak met de gebruiksaanwijzing aantreft, in de openingen.

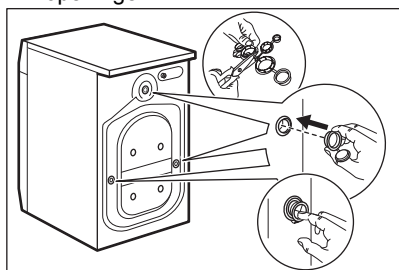

We adviseren om de verpakking en de transportbouten te bewaren voor mogelijke beweging van het apparaat.

## 5.2 Positionering en waterpas zetten

1. Monteer het apparaat op een vlakke, harde vloer.



Zorg ervoor dat tapijten de luchtcirculatie onder het apparaat niet doen stoppen. Zorg ervoor dat het apparaat de muur of andere apparaten niet aanraakt.

2. Draai de voeten los of vast om het niveau aan te passen.



### WAARSCHUWING!

Plaats geen karton, hout of gelijkwaardige materialen onder de voeten van het apparaat om het niveau aan te passen.

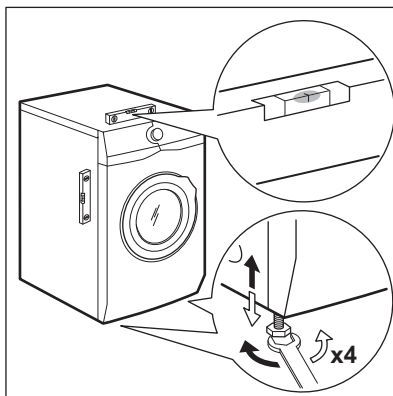

Het apparaat moet waterpas en stabiel zijn.



Een juiste afstelling van het niveau van het apparaat voorkomt trillingen, lawaai en beweging van het apparaat wanneer dit in werking is.



Als het apparaat op een plint wordt geïnstalleerd of als er een wasdroger op de wasmachine wordt gezet, maak dan gebruik van de accessoires die in het hoofdstuk 'Accessoires' worden beschreven. Lees de met de accessoires en het apparaat meegeleverde instructies zorgvuldig door.

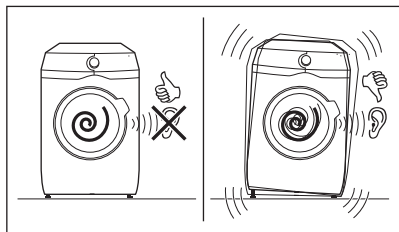

### 5.3 Installatie houten vloer

Als u het apparaat op een houten vloer installeert, zorg er dan voor dat u bevestigingsplaten gebruikt om de poten van het apparaat vast te zetten.

Lees de met het accessoire meegeleverde instructies zorgvuldig door.

### 5.4 De toevoerslang

1. Sluit indien nodig de watertoevoerslang aan op de achterkant van het apparaat. Meestal is het in de fabriek al geïnstalleerd.

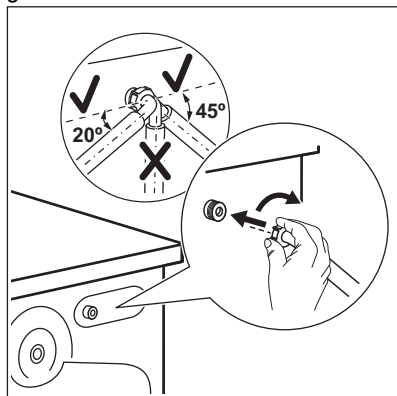

2. Plaats hem naar rechts of links afhankelijk van de positie van de kraan. Zorg ervoor dat de toevoerslang niet verticaal is geplaatst.
3. Maak, indien nodig, de ringmoer los om hem in de juiste stand te zetten
4. Sluit de watertoevoerslang aan op een koudwaterkraan met 3/4"-schroefdraad. Sommige modellen kunnen een toevoerslang met een waterstopapparaat bevatten. Het voorkomt lekken in de slang vanwege de natuurlijke veroudering. De sector in het

venster toont deze fout A. Als dit gebeurt, sluit u de waterkraan en neemt u contact op met het erkende servicecentrum voor informatie over het vervangen van de slang.

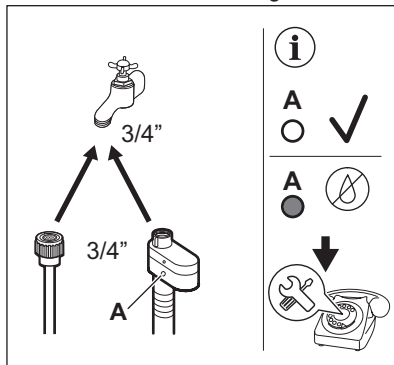

#### ⚠ WAARSCHUWING!

Het toevoerwater mag niet warmer zijn dan 25 °C.

#### ⚠ LET OP!

Zorg ervoor dat er geen lekken zijn vanuit de koppelingen.

#### i

Gebruik geen verlengslang als de toevoerslang te kort is. Neem contact op met het servicecentrum voor informatie over een vervangende toevoerslang.

### 5.5 Waterstop

De watertoevoerslang is voorzien van een waterstop. Dit toestel voorkomt lekkage in de slang door natuurlijke slijtage.

Het rode gedeelte in het venster «A» toont deze storing.

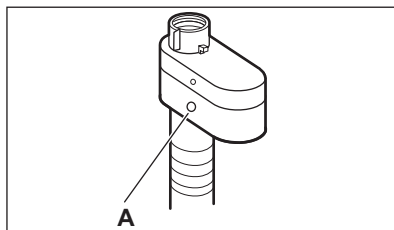

Als dit gebeurt, draait u de kraan dicht en neemt u contact op met de erkende klantenservice om de slang te laten vervangen.

## 5.6 Waterafvoer

De afvoerslang moet op een hoogte van niet minder dan 60 cm en niet meer dan 100 cm van de vloer worden geplaatst.



U kunt de afvoerslang verlengen tot maximaal 400 cm. Neem contact op met het erkende servicecentrum voor aanschaf van de andere afvoerslang en het verlengstuk.

Het is mogelijk om de afvoerslang op verschillende manieren aan te sluiten:

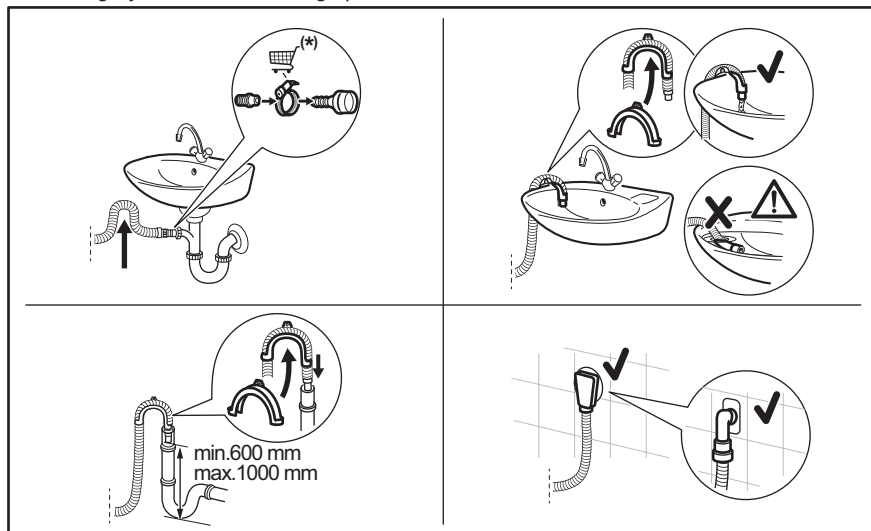

(\*) Onderhevig aan wijziging zonder kennisgeving.

- Sluit de afvoerslang aan op de tapkraan en draai deze vast met een klem.
- Plaats de slang rechtstreeks op een ingebouwde afvoerleiding in de kamerwand en draai deze vast met een klem.
- Zonder de plastic slanggeleider, naar een gootsteentapkraan - Plaats de afvoerslang in de tapkraan en draai deze vast met een klem.
- Naar een standaardleiding met ventilatiegat - Steek de afvoerslang rechtstreeks in een afvoerleiding of standleiding.
- De afvoerslang kan in U-vorm worden gebogen en rond de plastic geleider worden geplaatst. Aan de rand van een

gootsteen - Bevestig de geleider aan de waterkraan of aan de muur.



Zorg ervoor dat de afvoerslang een lus maakt om te voorkomen dat er deeltjes uit de gootsteen in het apparaat komen.



Zorg ervoor dat de plastic geleider niet kan bewegen wanneer het apparaat leegloopt en het uiteinde van de afvoerslang niet in het water is ondergedompeld. Er kan vuil water in het apparaat terechtkomen.



Het uiteinde van de afvoerslang moet altijd geventileerd zijn, d.w.z. de binnendiameter van de afvoerleiding (min. 38 mm - min. 1,5") moet groter zijn dan de buitendiameter van de afvoerslang.

## 5.7 Elektrische aansluiting

Aan het einde van de installatie kun je de stekker in het stopcontact steken.

Het typeplaatje en het hoofdstuk 'Technische gegevens' geven de benodigde elektrische waarden aan. Zorg ervoor dat ze compatibel zijn met de netvoeding.

Controleer of de elektrische installatie in jouw woning de maximale vereiste belasting aan kan, rekening houdend met andere apparaten die mogelijk ook in gebruik zijn.

**Sluit het apparaat aan op een geaard stopcontact.**

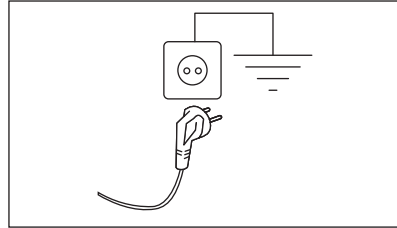

Het aansluitsnoer moet na de installatie van het apparaat toegankelijk zijn.

Neem voor alle elektrische werkzaamheden die nodig zijn om dit apparaat te installeren contact op met ons geautoriseerde servicecentrum.

De fabrikant accepteert geen verantwoordelijkheid voor schade of letsel door het niet opvolgen van bovengenoemde veiligheidsvoorschriften.

## 6. BEDIENINGSPANEEL

### 6.1 Beschrijving van het bedieningspaneel

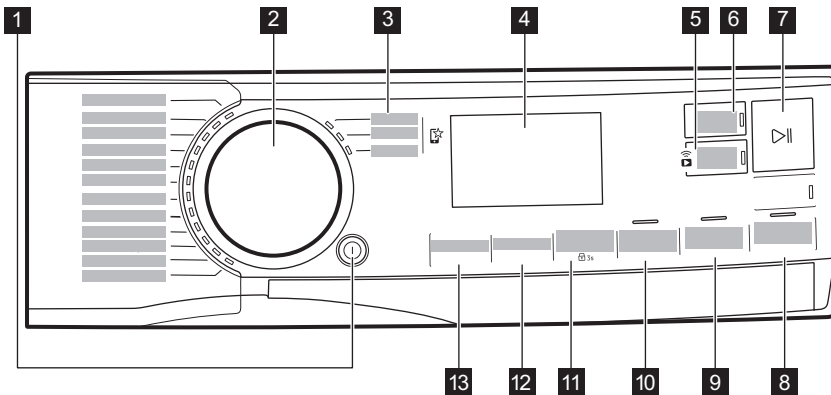









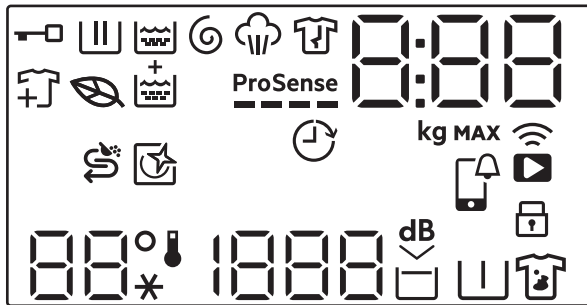



Niet alle opties zijn beschikbaar voor alle wasprogramma's. Controleer de compatibiliteit tussen opties en wasprogramma's in de paragraaf " en opties inzake compatibiliteit met programma's" in het hoofdstuk "Programma's". Een optie kan een andere uitsluiten. In zo'n geval staat het apparaat niet toe dat je de onverenigbare opties samen instelt. Zorg dat het scherm en de toetsen altijd schoon en droog zijn.

- 1 Aan/Uit drukknop ①
- 2 Programmakeuzeknop
- 3 Mijn favoriete programma's 🌟
- 4 Display
- 5 Wifi-verbinding en Start via App aanraakknop 📶
- 6 Klaar over aanraaktoets
- 7 Start/Pauze aanraaktoets ▶||

- 8 Plus Steam aanraaktoets
- 9 Extra spoelen aanraaktoets
- 10 Tijd besparen aanraaktoets
- 11 Vlekken/Voorwas aanraaktoets en permanente kinderslooptie 🗝️ 3s
- 12 Centrifugeran aanraaktoets
- 13 Temperatuur aanraaktoets

## 6.2 Display



	Controlelampje klep gesloten.
	Indicatielampje van wasfase. Deze knippert tijdens de voorwas en de wasfase.
	Indicatielampje spoelfase. Knippert tijdens de spoelfase.
	Controlelampje centrifugeer- en afvoerfase. Knippert tijdens het centrifugeren en afvoeren.
	Controlelampje stoomfase.
	Controlelampje antikreukfase.
	Bladpictogram wordt geactiveerd om aan te geven wanneer de geselecteerde cycli en opties een laag energieverbruiksprofiel hebben
	Controlelampje kledingstukken toevoegen: het gaat aan als het programma start en de gebruiker kan het apparaat nog steeds pauzeren en meer wasgoed toevoegen.
	Indicatielampje Extra spoelen.
	Indicatielampje ProSense.
	Indicatielampje Klaar over.

0:00

Het controlelampje kan aangeven:

- Duur van het programma (bijv. 2:40).



De tijd die wordt weergegeven als het programma is ingesteld, kon niet overeenkomen met de effectieve duur en kan na ProSense fase veranderen.

- Maximale lading.
- Eindig in de tijd (bijv. 30' of 2h).
- Einde cyclus (0).
- Waarschuwingscode (bijv. E20).
- Indicatie van het totale aantal bedrijfsuren van het apparaat. Raadpleeg het gedeelte 'Bedrijfsurenteller' in de paragraaf 'Instellingen' voor meer informatie.
- Bij het werken met de APP: APP AP (toegangspunt), UPd (update). Raadpleeg het hoofdstuk 'Wifi - Connectiviteitsinstellingen'.

8.88

Lampje maximale belading. De waarde wordt gedurende drie seconden na de programmakeuze weergegeven, afgewisseld met de duur van de cyclus.

MAX

Controlelampje maximum wasgoedgewicht. Het knippert als de hoeveelheid wasgoed de aangegeven lading overschrijdt.



Salt

Controlelampje zout bijvullen. Het reservoir  heeft een zoutvulling nodig: het reservoir is leeg of er is onvoldoende zout.



Deze indicator herinnert u eraan een reinigingscyclus uit te voeren.



APP melding om te controleren.



Controlelampje verbinding op afstand.  
Controlelampje Wi-Fi-verbinding.



Controlelampje kinderbeveiliging.

88°

--\*

Het temperatuurgebied:  
Controlelampje temperatuur  
Aanduiding koud water

1888

-- --

Het centrifugeergebied:  
Controlelampje toerental  
Controlelampje Niet centrifugeren. Centrifugefase staat uit.



Controlelampje extra stil.



Controlelampje Spoelstop.



Controlelampje voorwas.



Controlelampje vlekken.

## 7. DRAAIKNOP EN KNOPPEN

### 7.1 Aan/Uit ①

Druk een paar seconden op deze toets te drukken kun je het apparaat in- of uitschakelen. Er klinken twee verschillende geluiden als het apparaat in- of uitgeschakeld wordt.

Omdat de stand-by-functie het apparaat automatisch uitschakelt om het energiegebruik in een aantal gevallen te beperken, moet je het apparaat wellicht weer inschakelen.



**Het standaard geselecteerde programma, bij het inschakelen van de machine, is altijd het programma Eco 40-60, ook nadat u uit de stand-bymodus bent gewekt.**

Raadpleeg de paragraaf over stand-by in het hoofdstuk 'Dagelijks gebruik' voor meer informatie.

### 7.2 Programmakeuzeknop

Door aan de programmakeuzeknop te draaien, kunt u het gewenste programma kiezen.

### 7.3 Mijn favoriete programma's ☆

Deze selectieposities zijn beschikbaar nadat het apparaat is aangesloten op wifi.

De favoriete programma's kunnen worden ingesteld en opgeslagen via de app. Ze kunnen alleen worden gekozen uit de beschikbare programma's die zijn onderverdeeld in de drie categorieën die op het bedieningspaneel worden aangegeven.

Zodra de favoriete programma's zijn ingesteld, kun je deze selecteren via de app of door de programmakeuzeknop op de juiste stand te zetten: het relevante ledlampje gaat branden en de informatie op het display wordt dienovereenkomstig bijgewerkt.



De favoriete programma's kunnen worden geannuleerd via de bijbehorende App-opdracht of door op de toetscombinatie Fabrieksinstellingen te drukken.

### 7.4 Inleiding



Niet alle opties en functies zijn beschikbaar voor alle wasprogramma's. Controleer de verenigbaarheid van de opties en functies met de wasprogramma's in het 'Programmaoverzicht'. Een optie of functie kan een andere uitsluiten. In zo'n geval staat het apparaat niet toe dat u de onverenigbare opties of functies samen instelt. Zorg dat het scherm en de toetsen altijd schoon en droog zijn.

### 7.5 Starten op afstand ①

Met een snelle druk op deze knop wordt de functie Starten op afstand geactiveerd waarmee u het apparaat op afstand kunt starten, pauzeren en stoppen.

De bijbehorende led gaat branden en het bijbehorende pictogram verschijnt op het display.



Als u een programma instelt via de app en het komt niet overeen met de knoppositie, wordt de **APP** tekst afgewisseld met de programmaduur.

Houd deze knop langer ingedrukt om twee andere functies te bieden:

- houd het 3 seconden ingedrukt zolang er een klik klinkt: de Wi-Fi is in- en uitgeschakeld.
- houd deze 10 seconden ingedrukt zolang er een dubbele pieptoon klinkt en op het

display ---- verschijnt: om de netwerkreferenties te resetten.

## 7.6 Klaar over



Stel deze optie in als laatste na programma en andere opties, anders kan deze worden geannuleerd als u een instelling wijzigt.

Met deze optie kunt u de tijd kiezen waarbinnen een programma moet worden beëindigd. Het einde van het programma kan met één uur worden uitgesteld bij elke druk op de knop tot maximaal 24 uur.

Het display toont de normale programmaduur of anders de ingestelde eindtijd van het programma (uitgedrukt in uren 0h). De minimale selecteerbare tijd komt overeen met het afgeronde uur van de maximale duur van een programma (als de cyclusduur bijvoorbeeld 3:15 uur duurt, is de minimale selecteerbare tijd 4 uur).

Na het starten van het programma wordt de deur vergrendeld en start het apparaat de ProSense fase. Wanneer de belastingsschatting eindigt, knippert het pictogram van de lopende fase op het display en telt het tijdcijfer af in stappen van één uur en in stappen van 1 minuut gedurende het laatste uur.

## 7.7 Start/Pauze

Raak de toets Start/Pauze  aan om het apparaat te starten, te pauzeren of het draaiende programma te onderbreken.

## 7.8 Plus Steam

Deze optie voegt aan het einde van het wasprogramma een stoomfase toe gevolgd door een korte antikreukfase.

De stoomfase vermindert de kreuken in de stoffen en vereenvoudigt het strijken.

De optie Plus Steam bereikt goede resultaten met een kleine lading doordat stoom beter doordringt in het wasgoed als er meer ruimte is. Daarom is de maximale lading van het



programma in combinatie met deze optie 2 kg (ongeveer 8 - 10 overhemden).



Bij het instellen van de optie Plus Steam daalt de maximale lading naar 2 kg op het display en de programmatijd wordt dienovereenkomstig aangepast.

De aanduiding  knippert tijdens de stoomfase in het display.



Deze optie kan van invloed zijn op de duur van het programma.

Als het programma stopt, geeft het display een nul weer , het indicatielampje  brandt constant.

De antikreukfase start, het indicatielampje  knippert en het Start/Pauze  ledlampje blijft branden. De trommel voert gedurende 30 minuten zachte bewegingen uit om het voordeel van de stoom te behouden.

Om de antikreukfase te onderbreken, kun je:

- Druk op de toets Aan/Uit -knop om het apparaat in of uit te schakelen.
- De programmakeuzeknop in een andere stand draaien.

Wanneer de anti-kreukbeveiliging stopt en de deur wordt ontgrendeld, stelt het apparaat het vorige ingestelde programma opnieuw voor.



Een kleine lading wasgoed geeft betere resultaten.

## 7.9 Extra spoelen

Met deze optie kunt u een paar spoelbeurten toevoegen aan de geselecteerde wasprogramma's en de verdeling van de wasverzachter optimaliseren en de zachtheid van de was verbeteren.

Dit wordt aanbevolen als u de wasverzachter gebruikt.

Deze functie is handig voor personen met wasmiddelallergie en in gebieden waar het water erg zacht is.

Door deze optie duurt het programma langer.

Het indicatielampje van de knop gaat branden.

## 7.10 Tijd besparen

Met deze optie kun je de programmaduur inkorten.

- Bij normaal of licht vervuild wasgoed wordt het aanbevolen het wasprogramma in te korten. Raak deze knop **eenmaal** aan om de tijdsduur te verminderen.
- Raak bij een kleinere lading deze knop **tweemaal** aan om een extra kort programma in te stellen.  
In dit geval kan de temperatuur van 95°C niet worden geselecteerd.

Het led-lampje van de knop brandt en het display toont de ingestelde programmaduur.



Deze optie kan ook worden gebruikt om de duur van het stoomprogramma te verkorten.

## 7.11 Vlekken/Voorwas

Druk meerdere malen op deze knop om een van de twee opties in te schakelen.

De overeenkomstige indicatie verschijnt op het display.

- **Vlekken**  
Stel deze optie in om zwaar vervuild of bevuild wasgoed met vlekkenverwijderaar te behandelen.  
Giet de vlekkenverwijderaar in het vakje . De vlekkenverwijderaar is voorgemengd en verwarmd met wasmiddel om de effectiviteit te verbeteren.



Deze optie is niet beschikbaar bij een temperatuur lager dan 40 °C.

- **Voorwas**  
Gebruik deze functie om een voorwasfase op 30°C toe te voegen voor de wasfase. Deze optie wordt aanbevolen voor zwaar vervuild wasgoed, met name als dit zand, stof, modder en andere vaste deeltjes bevat.



Deze opties kunnen de duur van het programma verlengen.



Deze twee opties kunnen niet samen worden ingesteld.

## 7.12 Centrifugeren

Als je een programma instelt, kiest het apparaat automatisch de standaard centrifugeersnelheid.

Raak deze toets herhaaldelijk aan om:

- **Wijzig de centrifugeersnelheid.**



De display toont alleen de centrifugesnelheden die voor het ingestelde programma beschikbaar zijn.

- **Activeer de optie Spelstop.**  
Het laatste spoelwater wordt niet weggepompt, om te voorkomen dat het wasgoed kreukt. Het wasprogramma eindigt met water in de trommel en de laatste centrifugeerfase wordt niet uitgevoerd.

De display toont het indicatielampje . De trommel draait regelmatig om kreuken te verminderen. De deur blijft vergrendeld. De trommel draait regelmatig om kreuken te verminderen. U moet het water afvoeren om de deur te ontgrendelen.

Tik op de Start/Pauze knop : het apparaat voert de centrifugeerfase uit en het pompt het water weg.

- **Activeer de Extra stil-optie.**  
Alle centrifugefasen (tussendoor en de laatste centrifugeerfase) worden overgeslagen en het programma eindigt met water in de trommel. Zo wordt voorkomen dat de was kreukt. Omdat dit programma heel stil is, is het geschikt voor nachtelijk gebruik als er goedkopere stroomtarieven beschikbaar zijn. In sommige programma's worden de spoelgangen met meer water uitgevoerd.  
De display toont het indicatielampje .

De deur blijft vergrendeld. De trommel draait regelmatig om kreuken te verminderen. Je moet het water afvoeren om de deur te ontgrendelen.

Tik op de Start/Pauze-toets: het apparaat voert alleen de wegpompfase uit.

- **Niet centrifugeren** – – .  
Stel deze optie in om alle centrifugeerfasen uit te schakelen. Het display toont het indicatielampje – – –. Het apparaat voert de enige afvoerfase van het geselecteerde wasprogramma uit. Stel deze optie in voor zeer fijne stoffen. De spoelfase verbruikt meer water voor sommige wasprogramma's



Het apparaat zal het water na circa 18 uur automatisch uit het apparaat wegpompen.

## 7.13 Temperatuur

Wanneer het gewenste programma is gekozen, stelt je machine automatisch een standaardtemperatuur voor.

Raak deze toets herhaaldelijk aan totdat de gewenste temperatuur op het display verschijnt.

Als het display de volgende aanduidingen ✖ en – – weergeeft, verwarmt het apparaat het water niet.

## 8. INSTELLINGEN

### 8.1 Inleiding



Druk bij een toetscombinatie de toetsen **niet** schuin in. De sensoren onder de knoppen zijn gevoelig en kunnen invloed hebben op uw keuze.

### 8.2 Geluidssignalen

Dit apparaat is uitgevoerd met verschillende geluidssignalen, die werken als:

- Je het apparaat activeert (speciale korte toon).
- Je het apparaat deactiveert (speciale korte toon).
- Je een toets aanraakt (klikgeluid).
- Je een foutieve keuze maakt (3 korte tonen).
- Het programma voltooid is (gedurende 2 minuten opeenvolgende geluiden).
- Het apparaat met een storing te maken heeft (gedurende 5 minuten opeenvolgende geluiden).
- Wanneer er tijdens de ProSense fase een overbelasting van het wasgoed wordt

gedetecteerd (een dubbel geluid wordt afgespeeld).

Om deze optie **te activeren/deactiveren**, houdt u de Extra spoelen knop ingedrukt tot er een pieptoon of een dubbele pieptoon klinkt.



Als u deze functie uitschakelt, stoppen de geluidssignalen alleen aan het einde van het programma.

### 8.3 Kinderslot

Met deze optie kun je voorkomen dat kinderen met het bedieningspaneel spelen.

Druk om deze optie te **activeren/deactiveren** op de Vlekken/Voorwasknop totdat  op het display **aan-/uitgaat**.

Het apparaat behoudt deze optie als standaard nadat u het heeft uitgeschakeld.

### 8.4 Permanent Extra spoelen

Met deze optie kunt u bij het instellen van een nieuw programma, permanent een extra

spoelbeurt, indien beschikbaar voor de geselecteerde cyclus, laten draaien.

- Om deze optie te **activeren/deactiveren**, drukt u tegelijkertijd op de Extra spoelen en de Tijd besparen druktoetsen totdat het indicatielampje boven de Extra spoelen druktoets en het bijbehorende pictogram op het display **aan/uit gaan**.



Druk op de Extra spoelen knop om de functie bij een enkele cyclus uit te schakelen zonder de permanente optie te verwijderen.

## 8.5 Teller bedrijfsuren

Het is mogelijk om de totale bedrijfstijd van het apparaat in uren te visualiseren, vanaf de eerste keer dat het wordt ingeschakeld. Deze waarde telt de bedrijfstijd van de cycli (exclusief pauzes, vertraagde starttijd). Ga als volgt te werk om deze waarde te visualiseren:

1. Schakel het apparaat in door op de Aan/Uit  knop te drukken.
2. Houd de Extra spoelen knoppen Plus Steam en enkele seconden ingedrukt.
3. Na 3 seconden wordt het totale aantal uren dat het apparaat werkt op het

display weergegeven: bijv. 1276 uur toont het display de tekst Hr gedurende 2 seconden, 12 (honderdtallen en honderdtallen) gedurende 2 seconden en 76 (tientallen en eenheden).

4. Druk op een willekeurige knop om deze modus te verlaten.



Als de procedure niet werkt (vanwege time-out of verkeerde toetsencombinatie), schakelt u het apparaat uit waarna u de volgorde vanaf het begin herhaalt.

## 8.6 Fabrieksinstellingen

Met deze functie kun je de standaard fabrieksinstellingen herstellen. Volg onderstaande stappen om deze optie te **activeren**:

1. Schakel het apparaat in door op de Aan/Uit  knop te drukken.
2. Houd de Vlekken/Voorwas knoppen Tijd besparen en enkele seconden ingedrukt.
3. Het display wordt — — — ongeveer 5 seconden weergegeven.

# 9. VOOR HET EERSTE GEBRUIK



Tijdens de installatie of voordat u het apparaat voor het eerst gebruikt, kunt u wat water in het apparaat waarnemen. Dit is restwater dat in het apparaat is achtergebleven nadat in de fabriek een volledige functietest werd uitgevoerd om te garanderen dat het apparaat in perfect functionerende staat aan de klant wordt geleverd, en is geen reden voor ongerustheid.

1. Zorg ervoor dat alle transportbouten uit het apparaat zijn verwijderd.
2. Zorg ervoor dat er stroom aanwezig is en dat de waterkraan openstaat.

3. Zorg ervoor dat er zout in het vakje is

gemarkeerd met  en stel het juiste waterhardheidsniveau in. Raadpleeg 'Instellen van het waterhardheidsniveau'.

4. Giet 2 liter water in het vakje voor het hoofdwasmiddel dat wordt aangegeven met .

Deze handeling activeert het afvoersysteem.

5. Giet een kleine hoeveelheid wasmiddel in het vak dat wordt aangegeven met .
6. Stel het programma voor katoen in op de hoogste temperatuur zonder wasgoed in de trommel en start het programma.

Dit verwijdert al het mogelijke vuil uit de trommel en de kuip.

## 10. DE WATERVERZACHTER (SOFT WATER)

### 10.1 Inleiding

Het water bevat ruwe mineralen. Hoe hoger het gehalte van deze mineralen, des te harder is het water.

Hard water kan de effectiviteit van het wasmiddel verminderen, de zachtheid van de materialen verminderen en zorgen voor krimpen en vervagen van kleuren.

De machine is voorzien van een waterontharder die de juiste mate van waterontharding biedt om de integriteit van de weefsels en de helderheid van de kleuren te bewaren en goede wasprestaties op lage temperatuur te garanderen.

De waterontharder moet worden afgestemd op de hardheid van uw inlaatwater. Een correcte instelling zorgt voor de beste wasresultaten en een optimale bescherming van uw kleding.

Zie voor informatie over de correcte instelling van de waterontharder 'Instellen van waterhardheidsniveau'.

### 10.2 Instellen van waterhardheidsniveau

De machine kan worden gekozen op 7 niveaus die corresponderen met 7 verschillende waterhardheidsklassen.

Afhankelijk van het land wordt de waterhardheid uitgedrukt in gelijkwaardige graadverdelingen: bijvoorbeeld Franse hardheid (°f), Duitse hardheid (°d), Engelse hardheid (°e), mmol/l en ppm.

Neem indien vereist contact op met uw plaatselijke waterleidingsbedrijf voor info over de hardheid in uw regio.

Controleer in tabel 'Waterhardheidsniveaus' wat het geschikte niveau is.

Instellen van waterhardheidsniveau:

1. Druk een paar seconden op de knop Aan/Uit om het apparaat in te schakelen.
2. Wacht circa 10 seconden voor een interne controle van het apparaat.
3. Raak de knoppen Centrifugeren en Temperatuur gedurende een paar

seconden tegelijkertijd aan (druk op beiden op hetzelfde moment, zoals getoond in de volgende afbeelding) totdat het display het standaard niveau **C04**

aangeeft en de aanduiding  aangaat. Dit betekent dat de waterontharder alleen tijdens de was actief is.

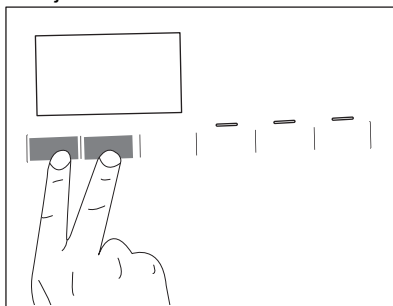

4. Raak de knop Centrifugeren herhaaldelijk aan tot de gewenste waarde verschijnt (van **C01** tot **C07**).
5. Raak de Start/Pauze knop aan om uw keuze te bevestigen en het menu te verlaten.

### Instellen van waterontharder ook tijdens spoelfase

Volgens de fabrieksinstellingen kan het water alleen worden onthard tijdens de wasfase. Deze instelling is geschikt voor de meeste gebruiksomstandigheden. Als het leidingwater erg hard is (**C06** en **C07**), adviseren we echter om de waterontharder ook te kiezen voor gebruik tijdens de spoelfase om de zachtheid van het wasgoed te behouden.

Open het menu en druk op de knoppen Centrifugeren en Temperatuur:

1. Druk op de Temperatuur-knop. Het  gaat branden.





Deze instelling verhoogt het zoutverbruik.

2. Raak de Start/Pauze knop aan om uw keuze te bevestigen en het menu te verlaten.

## Waterontharder uitschakelen

Open het menu en druk op de knoppen Centrifugeren en Temperatuur:

1. Door tweemaal knop Temperatuur aan te raken, wordt het ontharden van het water

volledig uitgeschakeld. De aanduidingen  en  gaan uit en **OFF** verschijnt in het display.

2. Raak de Start/Pauze knop aan om uw keuze te bevestigen en het menu te verlaten.

## Waterhardheidsniveaus

Niveaus	Waterhardheidsklasse				
	°f (Franse gra- den)	°d (Duitse gra- den)	°e (Engelse gra- den)	mmol/l	ppm
C01	≤5	≤3	≤ 4	≤0,5	≤ 50
C02	6 - 13	4 - 7	5 - 9	0.6 - 1.3	60 - 130
C03	14 - 21	8 - 11	10 -15	1.4 - 2.1	140 - 210
C04 <sup>1)</sup>	22 - 29	12 - 16	16 - 20	2.2 - 2.9	220 - 290
C05	30 - 37	17 - 20	21 - 26	3.0 - 3.7	300 - 370
C06	38 - 45	21 -25	27 - 32	3.8 - 4.5	380 - 450
C07	≥46	≥26	≥33	≥4,6	≥460

1) Fabrieksinstelling geschikt voor de meeste gebruiksomstandigheden.

## 10.3 Zout toevoegen

De waterontharder werkt met speciale harsen die in de machine aanwezig zijn.

Om de harsen te regenereren en ze klaar te maken voor het verzachten van het water,

vult u speciaal zout bij in het reservoir :

1. Open het wasmiddeldoseerbakje.

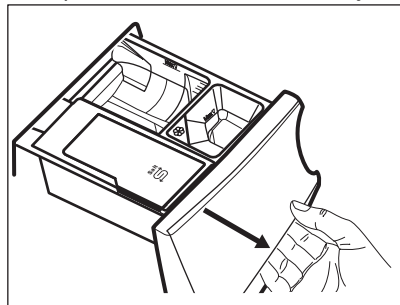

2. Open het reservoir .

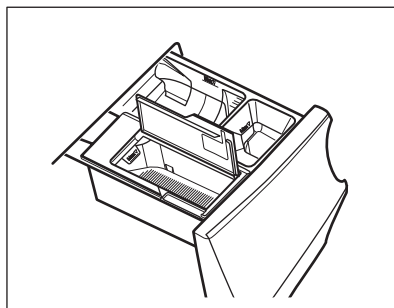

3. Voeg het speciale zout toe.

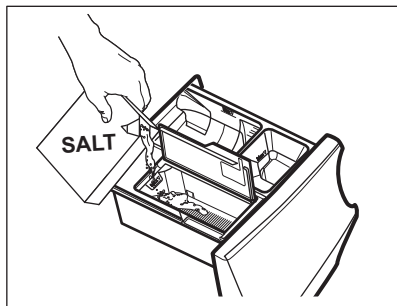

4. Sluit het zoutreservoir en het doseerbakje voor het wasmiddel.



Controleer regelmatig of er voldoende zout in zit.

Het vak <sup>Salt</sup> S kan ongeveer 600 gram zout bevatten dat voldoende is voor ongeveer twee maanden als het standaard waterhardheidsniveau (C04) is ingesteld en de waterontharder alleen tijdens de wasfase wordt geactiveerd. Een andere waterhardheid of andere instelling kan het zoutverbruik verhogen of verlagen. Raadpleeg 'Hoe stelt u de waterhardheid in' en 'Hoe stelt u de waterontharder ook in tijdens de spoelfase'.

Het display toont het controlelampje <sup>S</sup> als het reservoir <sup>Salt</sup> S moet worden bijgevuld met zout, ook al is er nog een beetje zout aanwezig.



#### WAARSCHUWING!

Voeg uitsluitend zout toe via het

zoutreservoir <sup>Salt</sup> S.



#### WAARSCHUWING!

Plaats niets in het vak <sup>Salt</sup> S. Als er per ongeluk in dit compartiment een ander wasmiddel/additief wordt gegoten, raadpleeg dan 'Verwijderen van wasmiddel of andere toevoegingen uit zoutcompartiment' in het hoofdstuk 'Probleemoplossing'.



Gebruik alleen speciaal zout voor vaatwassers en/of wasautomaten. Het juiste zout kan op de website besteld worden!

Andere zoutsoorten zijn minder effectief en kunnen mettertijd de waterontharder permanent beschadigen.



#### WAARSCHUWING!

**Gebruik geen fijn zout!**



Het apparaat werkt op het volledige potentieel met zout. Zout bijvullen wanneer het apparaat dit nodig heeft, handhaaft het verzachtingsstelsel op efficiënte wijze. Als het apparaat geruime tijd zonder zout gebruikt is en u daarna zout bijvult, wordt de wateronthardingsfunctie na enkele lange wascycli volledig hersteld.

## 10.4 Regeneratie van waterontharder

Na een paar cycli moet het apparaat mogelijk de waterontharder regenereren.

Het regeneratieproces wordt automatisch verzekerd bij het routinematig uitvoeren van programma's zoals Katoen en Synthetica, zelfs als de programmaduur wordt verkort door eenmaal op de Tijd besparen knop te tikken, indien beschikbaar op het apparaat.

Andere programma's kunnen het regeneratieproces automatisch uitvoeren, wanneer de instellingen en omstandigheden dit toelaten.



Als u meestal zeer korte cycli uitvoert, kan het regeneratieproces niet plaatsvinden: u kunt zien dat zout niet is gebruikt, omdat het alleen tijdens de regeneratiefase wordt verbruikt. Om ervoor te zorgen dat het regeneratieproces **plaatsvindt voert u een Katoen- of een Synthetica-programma één keer per week of ten minste om de twee weken uit.**

## 11. PROGRAMMA'S

### 11.1 De app en extra verborgen programma's

Onze app biedt je een ruime keuze aan extra verborgen programma's. Sluit het apparaat aan op de app en u kunt het programma kiezen dat het beste bij uw behoeften past.

Je kunt ook alle verborgen cycli in de favoriete programma's posities onthouden. Raadpleeg de paragraaf "Favoriete programma's" in het hoofdstuk "Kiezen en toetsen" om het programma uit het apparaat te selecteren.



Programmanamen kunnen zonder voorafgaande kennisgeving worden gewijzigd, afhankelijk van de marktvereisten. In de app vind je een volledige beschrijving van elk programma.

Sportkleding	Beddengoed	Denim	Machine clean
Sport dagelijks	Gordijnen	Zijde	1 Item snel
Donsjassen	Kussens	Babykleding	Stoom Anti-allergie
Voetbal/Rugby	Handdoeken	Linnen	Makkelijk strijken
Skikleding	Dekbed	Overhemden	
Sportschoenen	Dierenhaar	Stoom Kasjmier	







### 11.2 Programmatafel



De programma's worden in deze tabel beschreven in de volgorde van de keuzeknop van boven naar beneden.

#### Wasprogramma's



Programma	Programmabeschrijving
AbsoluteWash 49min	<p>Katoen en gemengde synthetische stoffen. Ideaal om je dagelijkse lading in een korte tijd te wassen, voor een betere verzorging van je kleding en een goede reiniging al op 30°C.</p> <div data-bbox="389 1094 423 1126" data-label="Image"></div> <p>De standaard programmaduur is ontwikkeld bij een wasgoedlading van 5 kg. Als u een kleinere of grotere lading wast, wordt de wastijd automatisch verkort of verlengd, waardoor perfecte resultaten worden verkregen.</p>
Eco 40-60	<p>Lage energicyclus voor katoen. Verlaagt de temperatuur en verlengt de tijd om goede wasresultaten te bereiken.</p>
Katoen	<p>Witte en gekleurde katoenen stoffen. Ideaal voor normaal en zwaar bevuild wasgoed.</p>



Programma	Programmabeschrijving
Synthetica	Synthetische of gemengde stoffen. Normaal bevuild.
Fijne was	Fijne stoffen zoals acryl, viscose en gemengde stoffen hebben een milde wasbeurt nodig. Normaal bevuild.
 Wol	Machinewasbestendige wol, handwasbestendige wol en andere stoffen met «handwas»-symbool <sup>1)</sup>
20 min. - 3 kg	Katoenen en synthetische kledingstukken die licht vervuild of slechts één keer gedragen zijn.
 Stoom	<p>Katoen, synthetische en gemengde artikelen. Speciale stoomcyclus zonder wassen, die gebruikt kan worden om uw gedroogde was te bereiden voor het strijken of oprispen van kleding die eenmaal gedragen is. Dit programma vermindert kreuken, geurtjes en ontspant de vezels. Gebruik geen wasmiddel.</p> <p>Als het programma is voltooid, haalt u snel het wasgoed uit de trommel<sup>2)</sup> Verwijder, indien nodig, vlekken door te wassen of lokaal een vlekkenverwijderaar te gebruiken. Stoomprogramma's hebben geen hygiënische cyclus. Stel geen stoomprogramma in met dit soort artikelen:</p> <ul style="list-style-type: none"> <li>• Items die niet geschikt zijn voor drogen in de wasdroger.</li> <li>• Kledingstukken met label 'Alleen chemisch reinigen'.</li> </ul>
 Outdoor	<div data-bbox="372 703 1028 831" style="border: 1px solid black; padding: 5px;"> <p> Gebruik geen wasverzachter en zorg ervoor dat er geen wasverzachter resten in de wasmiddeldoseerlade achter zijn gebleven.</p> </div> <p>Buitenkleding, technische kleding, sportkleding, waterbestendige en ademende jassen, jassen met een verwijderbare fleecelaag of binnenvoering. De aanbevolen wasgoedlading is 2.0 kg. Dit programma kan ook worden gebruikt als herstellende fase voor waterafstootbaarheid, die bij uitstek geschikt is voor de behandeling van kleding met een waterafstotende laag. Ga voor deze herstellende fase van de waterafstootbaarheid als volgt te werk:</p> <ul style="list-style-type: none"> <li>• Giet het wasmiddel in het vakje .</li> <li>• Schenk een speciaal herstellend middel voor waterafstootbaarheid in het vakje voor de wasverzachter .</li> <li>• Beperk de wasgoedlading tot 1.0 kg.</li> </ul> <div data-bbox="372 1129 1028 1281" style="border: 1px solid black; padding: 5px;"> <p> Om de waterafstotende herstellende behandeling verder te versterken moet je het wasgoed drogen in een droger op het Outdoor-droogprogramma (indien beschikbaar en indien het kledingstuk in de droger mag worden gedroogd).</p> </div>

Programma	Programmabeschrijving
 Hygiëne	Witte katoenen stoffen. Dit hoogwaardige wasprogramma in combinatie met stoomdamp, verwijdert meer dan 99,99% van bacteriën en virussen <sup>3)</sup> de temperatuur gedurende de wasfase boven de 60°C houden; met een extra actie op de vezels dankzij een dampfase, een verbeterde spoelfase zorgt voor een goede verwijdering van wasmiddel en resten van micro-organismen. Dit programma zorgt ook voor een goede vermindering van pollen/allergene items.
Spoelen	Alle stoffen, behalve wol en zeer delicate stoffen. Programma voor spoelen en centrifugeren van het wasgoed. De standaard centrifugeersnelheid is de snelheid die voor katoenprogramma's wordt gebruikt. Verlaag de centrifugeersnelheid afhankelijk van het type wasgoed. Stel indien nodig de Extra spoelen-optie in om spoelbeurten toe te voegen. Met een lage centrifugeersnelheid voert het apparaat behoezame spoelgangen uit met kort centrifugeren.
Centrifugeren/Pompen	Om het wasgoed te centrifugeren en het water uit de trommel af te voeren. Alle stoffen, behalve wol en zeer delicate stoffen.

- 1) Tijdens deze cyclus draait de trommel langzaam om te zorgen voor een zacht wasproces. Het kan lijken alsof de trommel niet draait of niet goed draait, maar dat is normaal voor dit programma.
- 2) Als u een stoomprogramma instelt met gedroogd wasgoed, kan het wasgoed aan het einde van de cyclus vochtig zijn. Droog de items op een waslijn gedurende ongeveer 10 minuten. Dit programma verwijdert geen bijzonder intense geurtjes.
- 3) Getest op Staphylococcus aureus, Enterococcus faecium, Candida albicans, Pseudomonas aeruginosa en MS2 Bacteriophage in externe test uitgevoerd door Swisstatest Testmaterialien AG in 2021 (testrapport nr. 202120117).

### Programmatemperatuur, maximaal centrifugeertoerental en maximale belading

Programma	Standaardtemperatuur Temperatuurbereik	Referentie centrifugeersnelheid Centrifugeersnelheidsbereik	Maximale lading
AbsoluteWash 49min	30 °C 60 °C - 30 °C	1400 tpm - 400 tpm	8.0 kg
Eco 40-60	<b>1)</b> <b>2)</b>	1400 tpm 1400 tpm - 400 tpm	10.0 kg
Katoen	40°C 95°C - koud	1400 tpm 1400 tpm - 400 tpm	10.0 kg
Synthetica	30 °C 60 °C - Koud	1200 tpm 1200 tpm - 400 tpm	5.0 kg
Fijne was	30 °C 40 °C - Koud	800 tpm 1200 tpm - 400 tpm	2.0 kg
 Wol	40 °C 40 °C - Koud	1200 tpm 1200 tpm - 400 tpm	3.0 kg
20 min. - 3 kg	30 °C 40 °C - 30 °C	1200 tpm 1400 tpm - 400 tpm	3.0 kg
 Stoom	-	-	2.0 kg

Programma	Standaardtemperatuur Temperatuurbereik	Referentie centrifugeersnelheid Centrifugeersnelheidsbereik	Maximale lading
 Outdoor	30 °C 40 °C - Koud	1200 tpm 1200 tpm - 400 tpm	2.0 kg <sup>3)</sup> 1.0 kg <sup>4)</sup>
 Hygiëne	60 °C	1400 tpm 1400 tpm - 400 tpm	10.0 kg
Spoelen	-	1400 tpm 1400 tpm - 400 tpm	10.0 kg
Centrifugeren/Pompen	-	1400 tpm 1400 tpm - 400 tpm	10.0 kg

1) Volgens Verordening (EU) 2019/2023 van de Com missie kan dit programma bij 40 °C normaal bevuild katoenen wasgoed dat wasbaar is verklaard bij 40 °C of 60 °C, samen in dezelfde cyclus reinigen.



Voor de bereikte temperatuur in het wasgoed, de duur van het programma en andere gegevens wordt verwezen naar het hoofdstuk 'Verbruikswaarden'.  
De meest efficiënte programma's op het gebied van energieverbruik zijn over het algemeen programma's die presteren bij lagere temperaturen en een langere duur.

- 2) De temperatuur van dit programma is niet zichtbaar op het display en wordt automatisch ingesteld.  
3) Wasprogramma.  
4) Wasprogramma en waterafstotende fase.

## 11.3 Stoom programma's

De programma's Stoom kunnen worden gebruikt om rimpels en geurtjes te verminderen op kledingstukken (zoals katoen, synthetische stoffen, gemengde stoffen, inclusief fijne was) die alleen maar in korte tijd moeten worden opgefrist, waardoor wassen wordt vermeden.

De stofvezels worden versoepeld waardoor strijken daarna moeiteloos gaat. Zodra het programma is voltooid, haal je het wasgoed snel uit de trommel.

De cyclusduur kan met behulp van de optie Tijd besparen worden verkort tot 15 minuten.

**Stel deze modus NIET** in met het volgende type items:

- Items die niet geschikt zijn voor drogen in de wasdroger.
- Kledingstukken met label 'Alleen chemisch reinigen'.



**Gebruik geen wasmiddel!**  
De Stoom programma's verwijderen geen bijzonder intense geurtjes en voeren geen hygiënische cyclus uit.  
Na de stoombehandeling kan het wasgoed vochtig zijn. Hang artikelen gedurende een aantal minuten uit..

### De geur (AEG Steam Fragrance)

Met de AEG Steam Fragrance kun je zelfs je delicate kleding verfrissen, rimpels verwijderen en frisheid toevoegen met een zachte geur die exclusief is ontwikkeld door **AEG**. Als je je kledingstukken opfrist met stoom in plaats van volledige wascycli uit te voeren, blijven je kleren er langer nieuw uitzien en nieuw aanvoelen. Je kunt de geur zelfs veilig gebruiken met kasjmier- en stoomprogramma's – als deze beschikbaar zijn – voor delicate stoffen zoals kasjmier en

wol. Verminder bij het behandelen van een kleinere lading de geurdosering en de duur van de cyclus: in slechts vijftien minuten krijgt uw kleding dat "net gewassen" gevoel terug.

Lees zorgvuldig de instructies die bij de geur zijn geleverd.

**NIET DOEN:**

- De kleding die met geur is behandeld in de droger drogen. Het verkregen voordeel zal verdampen.

- De geur gebruiken voor andere doeleinden dan hier beschreven.
- De geur gebruiken op nieuwe kleding. Nieuwe kleding kan afwerkingsresten bevatten die hier niet compatibel mee zijn.



De geur is verkrijgbaar in **AEG** de webshop of via een erkende dealer.

### 11.4 Woolmark Premium Wool Care - Groen



De wolwascyclus van deze machine is getest en goedgekeurd door The Woolmark Company voor het wassen van wollen kleding met een wasetiket voor handwas, mits de kledingstukken worden gewassen volgens de instructies op het etiket in het kledingstuk en die van de fabrikant van deze wasmachine. M2304

### 11.5 Opties inzake compatibiliteit met programma's



Aanvullende programma's en instellingen zijn beschikbaar door de APP te downloaden.

	AbsoluteWash 49min	Eco 40-60	Katoen	Synthetica	Fijne was	Wol	20 min. - 3 kg	Stoom	Outdoor	Hygiëne	Spoelen	Centrifugeren/Pompen
Centrifugeren	■	■	■	■	■	■	■		■	■	■	
Spoelstop	■	■	■	■	■	■			■	■	■	



Programma	Universeel poeder <sup>1)</sup>	Universele vloeistof (Liquid Universal)	Vloeistof voor gekleurde was	Fijne was en wol	Speciaal
20 min. - 3 kg	--	▲	▲	--	--
Outdoor	--	--	--	▲	▲
Hygiëne	▲	▲	--	--	▲

1) Bij een temperatuur hoger dan 60 °C wordt het gebruik van waspoeder aanbevolen.

▲ = Aanbevolen

-- = Niet aanbevolen

## 12. 📶 WIFI - CONNECTIVITEITSINSTELLING

In dit hoofdstuk wordt beschreven hoe u het smartapparaat moet aansluiten op het WiFi-netwerk en moet koppelen met mobiele apparaten.

Met behulp van deze functionaliteit kunt u meldingen ontvangen en uw apparaat bedienen en controleren vanaf uw mobiele apparaten.

De wifi-functie is uitgeschakeld als standaard fabrieksinstelling.

Om het apparaat aan te sluiten om alle functies en diensten te kunnen gebruiken hebt u het volgende nodig:

- Draadloos thuisnetwerk met ingeschakelde internetverbinding.
- Mobiel apparaat dat is verbonden met het draadloze netwerk.

### Wi-Fi module parameters

<b>Frequentie</b>	2.412 - 2.472 GHz voor de Europese markt
<b>Protocol</b>	IEEE 802.11b/g/n
<b>Maximaal vermogen</b>	<20 dBm
<b>Versleuteling</b>	WPA, WPA2, WPA3

### 12.1 QR-code op typeplaatje

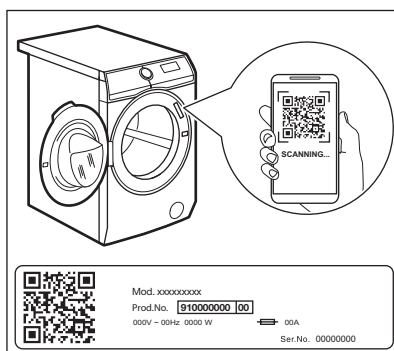

**QR-code kan op twee manieren worden gebruikt:**

- Scan de QR-code met de ingebouwde camera-app om onze app te downloaden uit de app store op je smartapparaat en volg de vereiste stappen.
- Uw smartapparaat koppelen aan een apparaat om het proces te vereenvoudigen. Scan de QR-code met de in onze app ingebouwde QR-codescanner.

## 12.2 De App installeren en configureren





Met App kun je jouw wasgoed besturen via een mobiel apparaat. Het bevat een groot aantal programma's, handige functies en productinformatie die perfect op het apparaat zijn afgestemd. Het is gepersonaliseerde wasservice - allemaal vanaf je mobiele apparaat.

Om het apparaat te verbinden met de toepassing, ga je ernaast staan met je mobiele apparaat.

Zorg ervoor dat je mobiele apparaat is verbonden met het draadloze netwerk.

1. Ga naar de App Store op uw smartapparaat of scan de QR-code (zie paragraaf 'QR-code op typeplaatje').
2. Download en installeer onze app.
3. Start de toepassing. Selecteer het land en de taal en meld u aan met uw e-mailadres en wachtwoord. Als je nog geen account hebt, maak dan een nieuw account aan waarbij je de instructies volgt in de App.
4. Volg de instructies op die de App aangeeft voor het registreren en configureren van het apparaat.

## 12.3 Configureren van de draadloze verbinding met het apparaat

1. Druk een paar seconden op de knop Aan/Uit  om het apparaat in te schakelen. Wacht ongeveer 10 seconden voordat je verdergaat met de draadloze configuratie.
2. Selecteer een programma door aan de programmakeuzeknop te draaien.
3. Houd de Start via App  knop enkele seconden ingedrukt totdat u een 'klik' hoort. Laat de knop los.  verschijnt 5 seconden op het display en het controlelampje  begint te knipperen. De draadloze module start op.

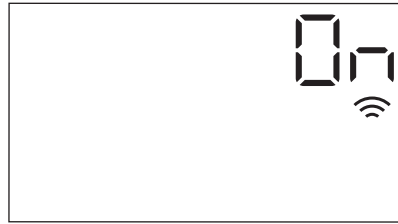

Zorg ervoor dat je APP klaar is voor verbinding.

4. Na ongeveer 10 seconden  verschijnt (**Access Point**) op het display.



Het toegangspunt zal gedurende ongeveer 5 minuten open staan.

5. Configureer de App op je smartphone of tablet en volg de instructies om het apparaat aan te sluiten op je wifinetwerk.
6. Als de connectiviteit is geconfigureerd, staat de indicator  op het display wanneer het programmainformatiescherm terugkeert.



Telkens als u het apparaat inschakelt, duurt het ongeveer 10 seconden voordat het apparaat automatisch op het netwerk wordt aangesloten. Wanneer de indicator  stopt met knipperen, is de verbinding gereed.

**Om de draadloze verbinding uit te schakelen**, houd u de Start via App -toets gedurende een paar seconden tegelijkertijd ingedrukt tot het eerste akoestische signaal.

Laat de knop los. **OFF** verschijnt 5 seconden op het display.



Als je het apparaat uit- en weer inschakelt, wordt de draadloze verbinding automatisch uitgeschakeld.

**Om de draadloze toegangsgegevens te verwijderen**, houd je de Start via App  knop een paar seconden ingedrukt tot het tweede akoestische signaal klinkt. Symbool  verschijnt een paar seconden op het display.

## 12.4 Starten op afstand

Met de Starten op afstand-functie kun je een cyclus starten via de afstandsbediening.





De afstandsbediening wordt automatisch geactiveerd wanneer je op de Start/ Pauze -toets drukt om het programma te starten, maar het is ook mogelijk om op afstand een wasprogramma te starten. Deze functie wordt gedeactiveerd wanneer de deur open is.

Wanneer de app is geïnstalleerd en de draadloze verbinding is voltooid, kunt u de Starten op afstand-functie activeren:

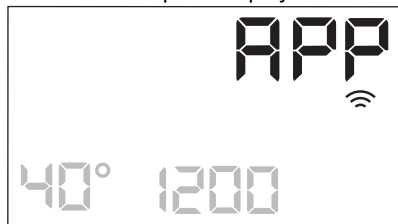
1. Tik op de Start via App -knop en het controlelampje  knippert een paar seconden op het display.



2. Tik op de Start/Pauze -toets om de functie "Starten op afstand" te activeren



voordat het controlelampje  stopt met knipperen.

De controlelampjes  en  verschijnen op het programmaoverzichtsscherm en de deur wordt vergrendeld. Nu is het mogelijk om het programma op afstand te starten.



Wanneer je de toets Start/Pauze  aanraakt nadat het controlelampje  stopt met knipperen, wordt de Starten op afstand-functie niet geactiveerd, maar start het ingestelde programma.

## Om de Starten op afstand-functie te

**verwijderen**, tik je op de Start via App -toets en bevestig je dit door op de Start/ Pauze -toets te drukken.

## 12.5 Over-the-air-update

De app kan een update voorstellen voor uw apparaat.

Als er een programma loopt, meldt de app dat de update aan het einde van het programma start.

Tijdens de update verschijnt op het apparaat  op het display.

Schakel het apparaat niet uit of trek de stekker niet uit het stopcontact tijdens het bijwerken.

Het apparaat zal weer bruikbaar zijn aan het einde van de update, zonder enige kennisgeving over een succesvolle update.

Als er een fout optreedt, verschijnt op het apparaat  op het display: druk op een willekeurige knop of draai aan de knop om terug te keren naar normaal gebruik.

## 12.6 Wifi altijd aan

De functie "Wifi altijd aan" is beschikbaar in de app.

Deze functie houdt het apparaat verbonden met het netwerk, zelfs als het apparaat is uitgeschakeld.

Het indicatielampje  gaat met tussenpozen aan en uit.

Het is mogelijk om het apparaat in te schakelen door op de Aan/Uit<sup>Ⓛ</sup> toets te drukken of via de app.



De functie "Wifi altijd aan" kan uw energieverbruik beïnvloeden.

## 13. DAGELIJKS GEBRUIK

### WAARSCHUWING!

Raadpleeg de hoofdstukken Veiligheid.

### 13.1 Het apparaat inschakelen

1. Steek de stekker in het stopcontact.
2. Open de waterkraan.
3. Druk een paar seconden op de knop Aan/Uit<sup>Ⓛ</sup> om het apparaat in te schakelen.

Er klinkt een korte tune. Het apparaat stelt automatisch een standaardprogramma voor. Het relevante indicatielampje gaat branden.

Het display toont het standaard programma, Eco 40-60, programmaduur, de maximale lading (enkele seconden), de standaardtemperatuur, de standaardcentrifugeersnelheid en de aanduidingen van de fasen waaruit het programma bestaat.

### 13.2 Wasgoed in de machine doen

- Open de deur van het apparaat.
- Schud de artikelen goed door elkaar voordat je ze in de machine stopt.
- Doe het wasgoed een voor een in de trommel.

Zorg ervoor dat u niet te veel was in de trommel doet.

- Sluit de deur stevig.

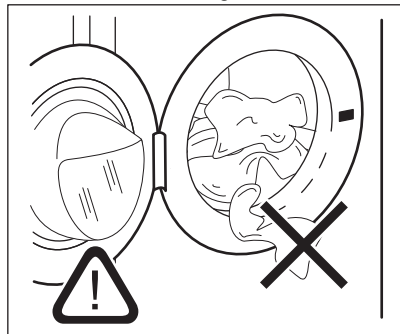

### LET OP!

- Controleer of er geen wasgoed tussen het deurrubber en de deur blijft zitten. Hierdoor kan waterlekage en/of schade aan het wasgoed ontstaan.
- Het wassen van sterk olieachtige, vette vlekken of het gebruik van parfum kan leiden tot schade aan rubberen onderdelen van het apparaat.

### 13.3 Wasmiddel en additieven (wasverzachter, vlekkenmiddel) toevoegen



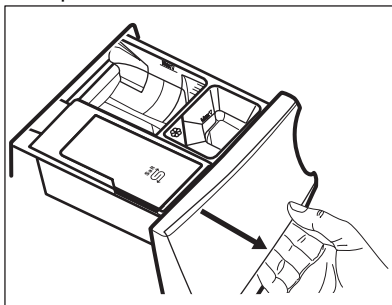

We adviseren om het aangegeven maximumniveau niet te overschrijden (**MAX**).

1. Open de wasmiddellade.

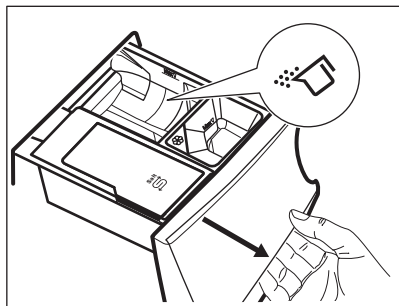

2. Doe het waspoeder in het vakje . Zie bij gebruik van vloeibaar wasmiddel 'Vloeibaar wasmiddel vullen'.



3. Doe desgewenst een wasverzachter in het vakje .

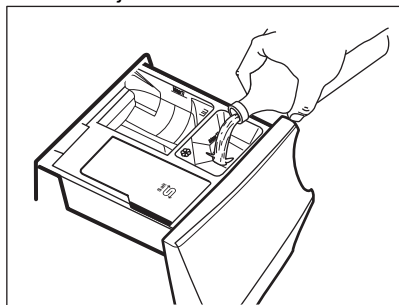

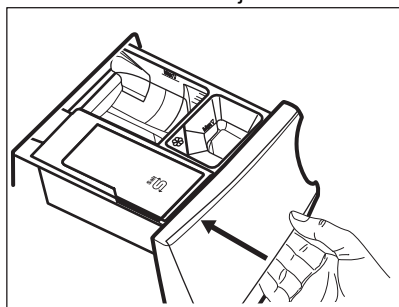

4. Sluit het doseerbakje voor het wasmiddel.

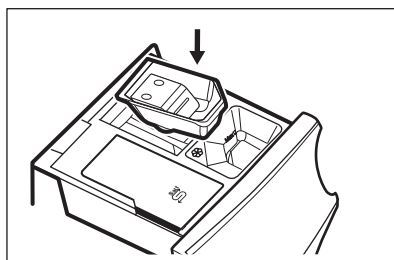

#### Vloeibaar wasmiddel vullen

1. Plaats het juiste vakje voor vloeibaar wasmiddel.



2. Giet het vloeibare wasmiddel in het vakje .

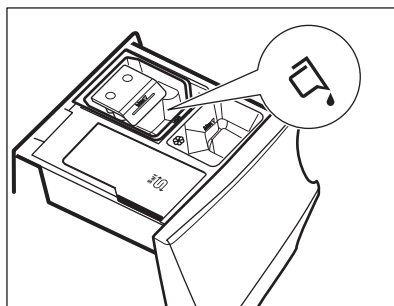

3. Sluit het doseerbakje voor het wasmiddel.

### 13.4 Een programma kiezen

1. Draai de programmaknop op het gewenste wasprogramma. Het bijbehorende controlelampje gaat branden.

Eco 40-60 is het standaard voorgestelde programma wanneer het apparaat wordt ingeschakeld, het programma waarop de informatie van het energielabel betrekking heeft.

Het controlelampje van de knop Start/Pauze  knippert.

Het display toont een indicatieve programmaduur, de maximale aangegeven lading voor het ingestelde programma (slechts voor een paar seconden), de standaardtemperatuur, de standaardcentrifugeersnelheid en de wasfaseaanduidingen (indien beschikbaar).

2. Om de temperatuur en/of de centrifugesnelheid te wijzigen, raak je de bijbehorende toetsen aan.

3. Stel indien gewenst een of meer opties in door de desbetreffende knoppen aan te raken. De bijhorende aanduidingen gaan vervolgens aan in het display en de aangegeven informatie wijzigt.



Indien een keuze **niet mogelijk** is klinkt er een geluidssignaal.

### 13.5 Een programma starten

Raak de toets Start/Pauze aan om het programma te starten. Het bijbehorende indicatielampje stopt met knipperen en blijft aan. Het programma start, de deur wordt vergrendeld. De display toont het indicatielampje .



De afvoerpomp gaat in werking kort voordat het apparaat zich met water vult.

### 13.6 Een programma starten met de Klaar over optie

1. Raak dit herhaaldelijk aan totdat het display de gewenste tijd binnen het programma weergeeft. Het controlelampje gaat branden.
2. Druk op de toets Start/Pauze . De trommel begint te draaien om de ProSense schatting uit te voeren, indien voorzien in het geselecteerde programma.
3. Het apparaat begint af te tellen tot het einde van het programma en het programma start op het juiste moment om te eindigen op het tijdstip dat is ingesteld via deze optie.

Om deze optie te wijzigen of te annuleren:

1. Schakel het apparaat uit met de Aan/Uit knop.
2. Schakel het apparaat opnieuw in.
3. Stel het programma opnieuw in.

### 13.7 De ProSense-ladingdetectie

ProSense



De programmaduur in het display is van toepassing op een **middelmatige/grote lading**.

Na het instellen van een afwasprogramma gaat het pictogram op het display branden als het programma dit ondersteunt.

Nadat de knop Start/Pauze wordt aangeraakt, ProSense begint het met de waarneming van de wasgoedlading:

1. Het apparaat detecteert de lading in de eerste 30 seconden: het indicatielampje knippert, de balkjes onder het pictogram bewegen heen en weer en de trommel draait kort.
2. Wanneer de trommel stopt met draaien, toont het display de nieuwe programmaduur, die kan toenemen of afnemen, aangepast aan de gedetecteerde lading, het aantal balken geeft de lading in kwart aan (van 1 tot 4, 4 balken in geval van overbelasting), de indicator voor de maximale aangegeven lading gaat weer aan. Na nog eens 30 seconden gaat de watertoevoer stromen.



In geval van overbelasting **van de trommel** gaat het indicatielampje voor maximale aangegeven belasting weer aan met het **MAX** indicatielampje knipperen. In dit geval is het gedurende deze 30 seconden mogelijk om het apparaat te pauzeren en de overtollige kledingstukken te verwijderen. Raak, na eenmaal de overtollige kleding te hebben verwijderd, de toets Start/Pauze aan om het programma weer te starten. De fase ProSense kan tot driemaal toe worden herhaald (zie punt 1).

**Belangrijk!** Als de hoeveelheid wasgoed niet wordt verminderd, gaat het wasprogramma

ondanks teveel lading toch van start. In dit geval kun je niet de beste wasresultaten verwachten.



Circa 20 minuten na de start van het programma kan de programmaduur afhankelijk van de capaciteit van de wateropname van de stoffen weer worden aangepast.



De ProSense-detectie wordt alleen uitgevoerd met volledige wasprogramma's (zonder gekozen overslafase).



De ProSense is niet beschikbaar bij sommige programma's, zoals Wol, programma's met korte cycli en zonder wasfase.



In bepaalde programma's kan de duur van de cyclus hetzelfde zijn voor verschillende ladingsgroottes, maar het water- en energieverbruik worden toch op maat afgesteld om de beste resultaten te bereiken.

### 13.8 Indicatielampjes programmafase

Als het programma start, knippert de aanduiding van de draaiende fase en de andere faseaanduidingen branden.

De was- of voorwasfase is bijv. bezig:



Als de fase is voltooid, stopt de bijhorende aanduiding met knipperen en gaat continu branden. De volgende aanduiding begint te knipperen.

De spoelfase is bijv. bezig:



Als u de Plus Steam selecteert, gaat de stoomfase-indicator branden.

De stoomfase is bezig:





De antikreukfase is bezig:





### 13.9 Een programma onderbreken en de opties wijzigen

U kunt als er een programma bezig is **maar een paar** opties wijzigen:

1. Druk op de knop Start/Pauze . Het bijbehorende indicatielampje knippert.
2. Wijzig de opties. De weergegeven informatie in het display wijzigt overeenkomstig.
3. Druk nogmaals op de toets Start/Pauze .

Het wasprogramma gaat verder.

### 13.10 Een actief programma stoppen

1. Druk op de knop Aan/Uit  om het programma te annuleren en om het apparaat uit te schakelen.
2. Druk opnieuw op de Aan/Uit -knop om het apparaat aan te zetten.

U kunt nu een nieuw wasprogramma kiezen.



Als de ProSense -fase al voltooid is en de machine al met water gevuld wordt, begint het nieuwe programma **zonder herhaling van de ProSense fase**. Het water en wasmiddel worden niet weggepompt om verspilling te voorkomen. De display toont de maximumduur van het programma en werkt dit 20 minuten na de start van het nieuwe programma bij.

### 13.11 De deur openen - kledingstukken toevoegen

Als een programma of het startuitstel in werking is, wordt het deksel van het apparaat vergrendeld.



Als de temperatuur en het waterniveau in de trommel te hoog zijn en/of de trommel nog draait, kun je de deur niet openen.

U kunt eenvoudig de deur openen om bepaalde items toe te voegen of te verwijderen wanneer het pictogram brandt.

1. Druk op de toets Start/Pauze . Op het display gaat het gerelateerde deurvergrendelingslampje uit.
2. Open de deur van het apparaat. Indien nodig kunt u items toevoegen of uitnemen.
3. Sluit de deur en druk op de Start/Pauze knop.

Het programma of het startuitstel gaat verder.

Als het pictogram uit gaat, kan de deur worden geopend als het programma is voltooid. U kunt ook een centrifugeer- of afvoerprogramma/-optie instellen en dan op de Start/Pauze knop drukken. Als de centrifugeer- en afvoerprogramma's niet beschikbaar zijn in de programmakeuzeknop, kunnen deze worden ingesteld via de app.

### 13.12 Einde van het programma

Als het programma is afgelopen, stopt het apparaat automatisch. De akoestische signalen werken (als deze actief zijn).

In het display gaan alle wasfaseaanduidingen continu branden en toont de tijdzone .

Het lampje van Start/Pauze -toets gaat uit.

De deur ontgrendelt en de aanduiding gaat uit.

1. Druk op de knop Aan/Uit om het apparaat uit te zetten.

Vijf minuten na afloop van het programma schakelt energiebesparingsfunctie het apparaat automatisch uit.



Als u het apparaat weer inschakelt, wordt Eco 40-60 voorgesteld als standaardprogramma. Draai aan de programmaknop om een nieuwe cyclus in te stellen.

2. Haal het wasgoed uit het apparaat.
3. Zorg ervoor dat de trommel leeg is.
4. Laat de deur en de wasmiddeldoseerlade iets openstaan om de vorming van schimmel en onaangename geuren te voorkomen.
5. Draai de waterkraan dicht.

### 13.13 Water afvoeren na het einde van de cyclus

Indien u een programma heeft gekozen of een optie die het water van de laatste spoelbeurt niet wegpompt, wordt het programma voltooid, maar:

- Het display toont de indicator , de optie-indicator of en de deur vergrendeld-indicator . Het indicatielampje van de lopende fase knippert.
- De trommel draait nog regelmatig om kreukvorming van het wasgoed te voorkomen.
- De deur blijft vergrendeld.
- Je moet het water afvoeren om de deur te openen:

1. Raak indien nodig de Centrifugeren -knop aan om het centrifugeertoerental dat door het apparaat wordt voorgesteld te verlagen.
2. Druk op de toets :
  - Indien u heeft ingesteld, pompt het apparaat het water weg en gaat centrifugeren.
  - Indien u heeft ingesteld, pompt het apparaat alleen het water weg.

De optieaanduiding of gaat uit, terwijl de aanduiding knippert en dan uitgaat.

3. Als het programma is voltooid, gaat het symbool deur vergrendeld uit en kunt u de deur openen.

4. Druk een paar seconden op de knop Aan/Uit  om het apparaat uit te schakelen.



Het apparaat zal hoe dan ook het water na circa 18 uur automatisch uit het apparaat wegpompen.

### 13.14 Stand-by optie

De stand-by-functie schakelt het apparaat automatisch uit om stroom te besparen als:

- Je hebt het apparaat 5 minuten voordat je op de Start/Pauze  knop drukt, niet gebruikt.  
Druk opnieuw op de toets Aan/Uit  om het apparaat in te schakelen.
- 5 minuten na beëindiging van het wasprogramma.

Druk opnieuw op de toets Aan/Uit  om het apparaat in te schakelen. Het apparaat stelt Eco 40-60 voor als standaardprogramma. Draai aan de programmaknop om een nieuwe cyclus in te stellen.



Als je een programma of optie instelt die eindigt met water in de trommel, wordt het apparaat **niet gedeactiveerd** door de stand-by-functie om je eraan te herinneren dat je het water weg moet pompen.



Als de functie Wi-Fi altijd aan actief is,  gaat alleen het indicatielampje met tussenpozen aan en uit.

## 14. ONDERHOUD EN REINIGING



### WAARSCHUWING!

Raadpleeg de hoofdstukken Veiligheid.

### 14.1 Schema periodieke reiniging

Periodiek reinigen helpt de levensduur van je apparaat te verlengen.

Houd na elke cyclus de deur en het wasmiddeldoseerbakje een beetje open om luchtcirculatie te krijgen en de vochtigheid in het apparaat te drogen.

Als het apparaat lange tijd niet wordt gebruikt: sluit de waterkraan en trek de stekker uit het stopcontact.

#### Indicatief schema voor periodiek reinigen:

Ontkalken	Twee keer per jaar
Onderhoudswas	Eenmaal ter maand
Deurafdichting reinigen	Iedere twee maanden
Trommel reinigen	Iedere twee maanden
Wasmiddeldoseerbakje en zoutbakje reinigen	Twee keer per jaar
De filter van de afvoer-pomp reinigen	Twee keer per jaar

De filter van de toevoers- Twee keer per jaar  
lang en de klepfilter reinigen

### 14.2 Vreemde voorwerpen verwijderen



Zorg ervoor dat de zakken leeg zijn en dat alle losse elementen zijn vastgebonden voordat u uw wascyclus uitvoert. Raadpleeg 'De waslading' in 'Aanwijzingen en tips'.

Verwijder alle vreemde voorwerpen (zoals metalen clip, knoppen, munten, enz.) die u kunt vinden in de deurafdichting, de filters en de trommel. Raadpleeg de paragrafen 'Deurafdichting met dubbele lip', 'De trommel reinigen', 'De afvoer pomp reinigen' en 'De filter van de toevoerslang en de klepfilter reinigen'. Neem indien nodig contact op met het erkende servicecentrum.

### 14.3 Buitenkant reinigen

Het apparaat alleen schoonmaken met milde zeep en warm water. Maak alle oppervlakken volledig droog.

Gebruik geen schuursponsjes of krassend materiaal.

#### ⚠ LET OP!

Gebruik geen alcohol, oplosmiddelen of chemische producten.

#### ⚠ LET OP!

Reinig de metalen oppervlakken niet met een reinigingsmiddel op chloorbasis.

### 14.4 Ontkalken

#### i

Indien u regelmatig het zout gebruikt om de SoftWater-technologie te activeren, is de ontkalkprocedure zoals beschreven in deze paragraaf niet nodig.

#### i

Als het water in uw omgeving hard of medium hard is, raden we u aan om een waterontharder voor wasmachines te gebruiken (zo af en toe ontkalken).

Controleer de trommel regelmatig op kalkaanslag.

#### i

Volg altijd de instructies die je op de verpakking van het product vindt.

### 14.5 Onderhoudswas

Bij herhaald en langdurig gebruik op lage temperatuur en korte programma's kunnen er afzettingen en pluisjes worden afgezet en kunnen bacteriële groei en biofilm in de trommel en het inwendige compartiment van de machine ontstaan. Dit kan slechte geurtjes en meeldauw veroorzaken.

Om deze afzettingen te verwijderen en de hygiëne in de machine te bevorderen dient u minstens éénmaal per maand een onderhoudswas uit te voeren.

1. Haal al het wasgoed uit de trommel.
2. Draai een katoenprogramma op de hoogste temperatuur met een geringe hoeveelheid waspoeder of draai, indien beschikbaar het programma Machine clean.

### 14.6 Deurrubber

Dit apparaat is ontworpen met een **zelfreinigend afvoersysteem**, waardoor lichte pluisvezels die van de kleding vallen met het water kunnen worden afgevoerd. Controleer het deurrubber regelmatig en reinig het indien nodig zoals beschreven in het volgende diagram. Munten, knoppen en andere kleine voorwerpen kunnen aan het einde van de cyclus worden teruggevonden.

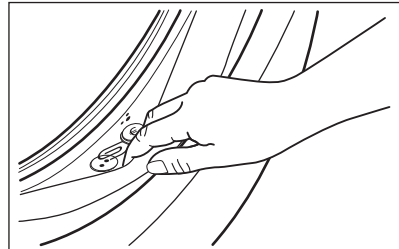

Maak schoon indien nodig met een ammoniakmiddel zonder het oppervlak van de afichting te bekrassen.

#### i

Volg altijd de instructies die je op de verpakking van het product vindt.

### 14.7 De trommel reinigen

Controleer de trommel regelmatig om ongewenste aanslag te voorkomen.

Roestaanslag in de trommel kan voorkomen vanwege roestende vreemde voorwerpen in de was of door leidingwater dat ijzer bevat

Reinig de trommel met speciale producten voor roestvrij staal.



Volg altijd de instructies die je op de verpakking van het product vindt. Maak de trommel niet schoon met zure ontkalkingsmiddelen, schuurmiddelen die chloor of ijzer of staalwol bevatten.

Voor een grondige reiniging:

1. Reinig de trommel met speciale producten voor roestvrij staal.



Volg altijd de instructies die je op de verpakking van het product vindt.

2. Haal al het wasgoed uit de trommel.
3. Draai een kort katoenprogramma op een hoge temperatuur met een lege trommel en een kleine hoeveelheid waspoeder of, indien beschikbaar, gebruikt u het Machine clean programma. Als uw apparaat kan worden verbonden met wifi, Machine clean kan het speciale programma ook worden gedownload via de APP.
4. Voeg handmatig een kleine hoeveelheid waspoeder of een specifiek product toe aan de lege trommel om achtergebleven resten weg te spoelen.



Het display kan soms aan het einde van een cyclus het pictogram  weergegeven: dit is een aanbeveling om de "reiniging van de trommel" uit te voeren. Zodra de trommelreiniging is uitgevoerd, verdwijnt het pictogram.

## 14.8 Wasmiddellade en zoutbakje reinigen



Zorg er vóór het reinigen voor dat alle vakken leeg zijn.

Om mogelijke afzetting van opgedroogde wasmiddelen, aangekoekte wasverzachter, vorming van schimmel in de wasmiddellade en/of zoutafzettingen in het zoutbakje te voorkomen, dient de volgende

reinigingsprocedure regelmatig te worden gevolgd:

1. Open de lade. Druk de pal in volgens de afbeelding en trek de lade uit.

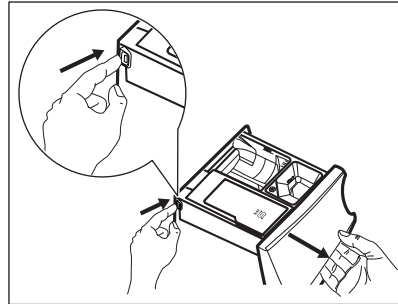

2. Verwijder het inzetstuk van de ontharder en, indien geplaatst, het vakje voor vloeibaar wasmiddel.

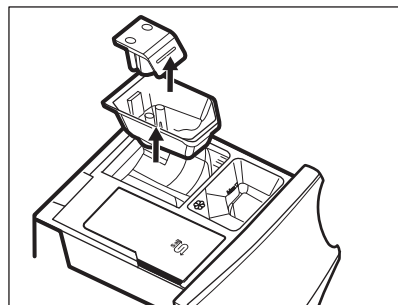
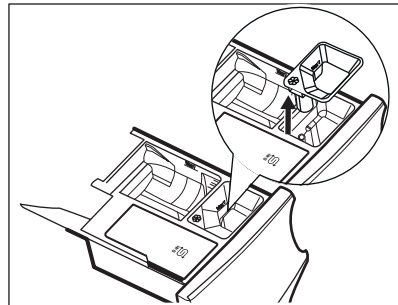

3. Reinig de lade en alle inzetstukken onder stromend water.

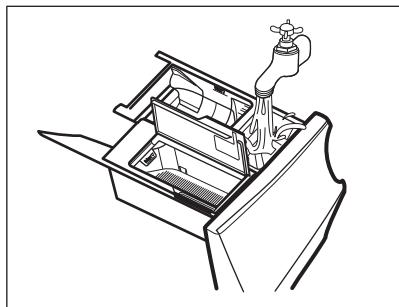

4. Zorg ervoor dat achtergebleven wasmiddel volledig is verwijderd uit het transporttraject van het wasmiddel. Gebruik een doek.

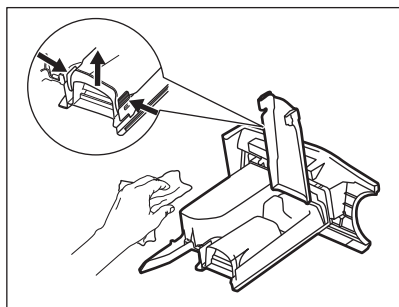

5. Zorg ervoor dat achtergebleven wasmiddel volledig is verwijderd het bovenste en onderste gedeelte van de holte. Gebruik een klein borsteltje om de holte te reinigen.

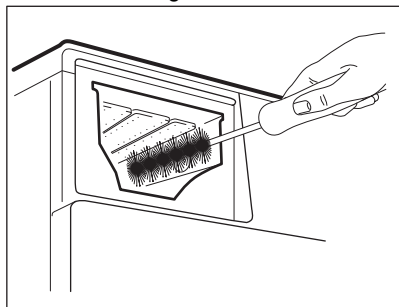

6. Plaats de wasmiddellade in de geleiders en sluit de lade. Draai het spoelprogramma zonder kleding in de trommel.

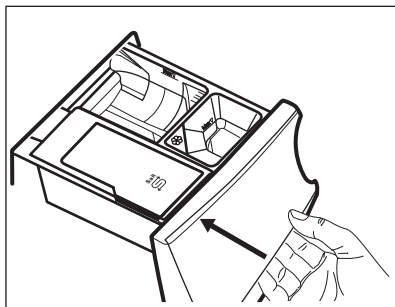

## 14.9 Het filter van de afvoerpomp reinigen

### ⚠ WAARSCHUWING!

Haal de stekker uit het stopcontact.



Controleer het filter van de afvoerpomp regelmatig en houd het schoon.

Reinig het filter van de afvoerpomp als:

- de machine geen water wegpompt,
- de trommel niet ronddraait,
- het apparaat een ongebruikelijk geluid maakt door de blokkering van de afvoerpomp.
- Op het display verschijnt de alarmcode **E20**.

### ⚠ WAARSCHUWING!

- Verwijder het filter niet als het apparaat in werking is.
- Reinig de pomp niet zolang het water in de machine heet is. Wacht tot het water is afgekoeld

### Ga te werk zoals beschreven in de volgende diagrammen om het pompfilter te reinigen:

Houd altijd een oude doek bij de hand om het eventueel gemorste water te kunnen opvegen als u het filter verwijdert.

1. Open het pompdeksel.

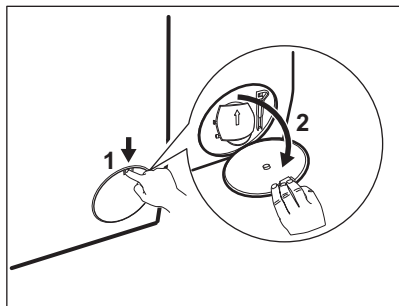

2. Plaats een geschikte bak onder de afvoerpompopening om het afgepompte water op te vangen.
3. Open de afvoerlepel naar beneden. Houd altijd een oude doek bij de hand om het eventueel gemorste water te kunnen opvegen als je het filter verwijdert.

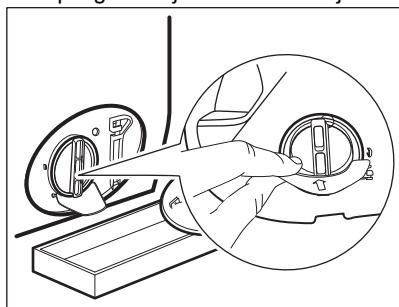

4. Draai het filter 180 graden naar links om het te openen, zonder verwijdering. Laat het water wegstromen.

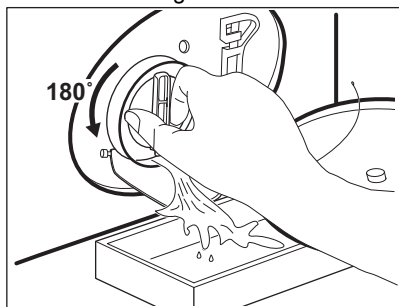

5. Als de bak vol is met water, draait u het filter terug en leegt u de bak.
6. Herhaal stappen 4 en 5 totdat er geen water meer uitloopt.
7. Draai het filter naar links om het te verwijderen.

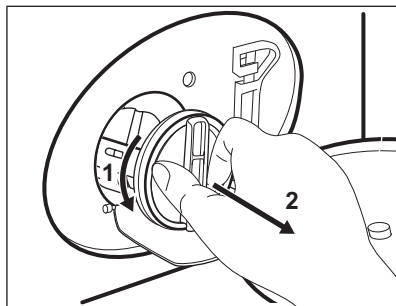

8. Verwijder indien noodzakelijk pluizen en andere voorwerpen uit de filterholte.
9. Controleer of de pompwaaier onbelemmerd kan ronddraaien. Als deze niet roteert, neem dan contact op met onze servicedienst.

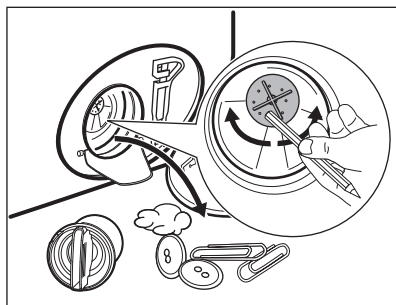

10. Reinig het filter onder de waterkraan.

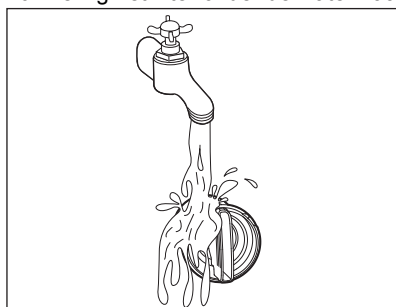

11. Zet het filter terug in de speciaal geleidingen door hem met de klok mee te draaien. Zorg ervoor dat u het filter goed vastdraait om lekkage te voorkomen.

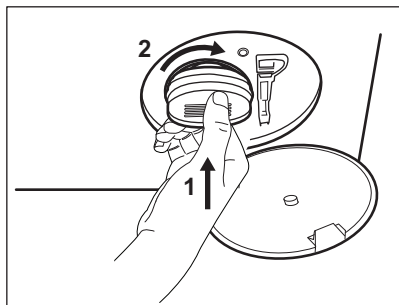

## 12. Sluit het pompdeksel.

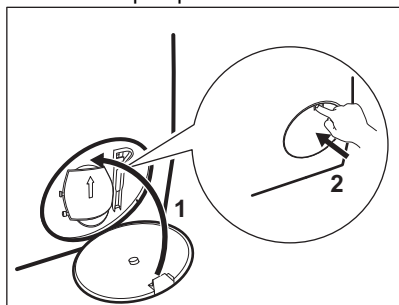

Als u het water afvoert met de noodafvoerprocedure, moet u het afvoersysteem opnieuw activeren:

- a. Giet 2 liter water in het vakje voor het hoofdwasmiddel van de wasmiddellade.
- b. Start het programma om het water af te voeren.

## 14.10 De filter van de toevoerslang en de klepfilter reinigen

Het wordt aanbevolen om de filters van de inlaatslang en -klep twee keer per jaar te reinigen om eventuele afzettingen te verwijderen die zich in de loop van de tijd hebben opgehoopt. Ga te werk zoals beschreven in de volgende diagrammen om filters te reinigen:

1. Verwijder de toevoerslang van de kraan en reinig het filter.

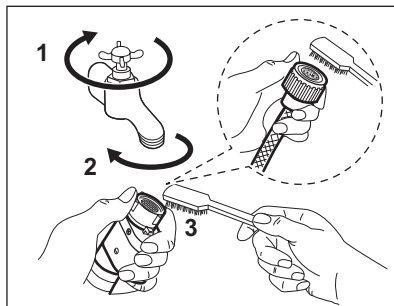

2. Verwijder de toevoerslang van het apparaat door de ringmoer los te draaien.

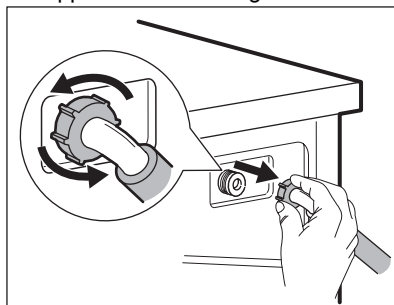

3. Reinig het klepfilter aan de achterzijde van het apparaat met een tandenborstel.

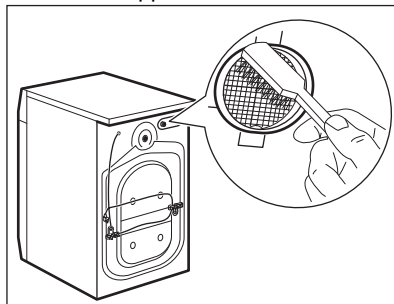

4. Draai de slang bij het weer aansluiten op het apparaat naar links of rechts (niet in verticale positie) afhankelijk van de positie van uw waterkraan.

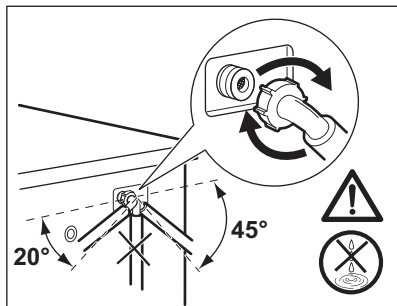

### 14.11 Noodafvoer

Als het apparaat het water niet kan wegpompen, voert u dezelfde procedure uit zoals beschreven in de paragraaf 'Reinigen van de afvoerpomp'. Maak de pomp zo nodig schoon.

Als u het water met de noodafvoerprocedure afvoert, dient u het afvoersysteem opnieuw te activeren:

1. Giet 2 liter water in het vakje voor het hoofdwasmiddel van de wasmiddeldoseerbakje.
2. Start het programma om het water weg te pompen.

### 14.12 Voorzorgsmaatregelen bij vorst

Als het apparaat is geïnstalleerd op een plek waar de temperatuur 0°C of daaronder kan bereiken, dan dient u het resterende water uit de afvoerslang en de afvoerpomp te verwijderen.

1. Trek de stekker uit het stopcontact.
2. Draai de waterkraan dicht.
3. Plaats de twee uiteinden van de toevoerslang in een bak en laat het water uit de slang stromen.
4. Leeg de afvoerpomp. Raadpleeg de noodafvoerprocedure.
5. Als de afvoerpomp leeg is, installeert u de toevoerslang opnieuw.

#### **! WAARSCHUWING!**

Zorg ervoor dat de temperatuur hoger is dan 0°C voordat u het apparaat opnieuw gebruikt.

De fabrikant is niet verantwoordelijk voor schade die door lage temperaturen is veroorzaakt.

## 15. PROBLEEMOPLOSSING

### **! WAARSCHUWING!**

Raadpleeg de hoofdstukken Veiligheid.

### 15.1 Alarmcodes en mogelijke storingen

Het apparaat start niet of stopt tijdens de werking. Probeer eerst het probleem zelf op te lossen (zie tabellen).

### **! WAARSCHUWING!**

Voordat je controles uitvoert, moet je de stekker uit het stopcontact trekken.

Bij sommige problemen wordt op de display een alarmcode weergegeven en kan de Start/Pauze  -knop continue knipperen:



Als de machine te vol geladen is, moet je een aantal items uit de trommel verwijderen en/of tegen de deur duwen en tegelijkertijd op de toets Start/Pauze drukken totdat het controlelampje  stopt met knipperen (zie de onderstaande afbeelding).

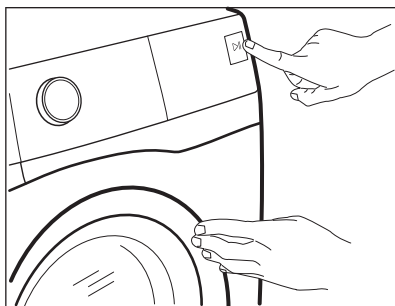

Probleem	Mogelijke oplossing
<p><b>E 10</b> Het apparaat wordt niet goed gevuld met water.</p>	<ul style="list-style-type: none"> <li>• Controleer of de waterkraan geopend is.</li> <li>• Controleer of de druk van de watervoorziening niet te laag is. Neem voor deze informatie contact op met je plaatselijke waterleidingbedrijf.</li> <li>• Controleer of de waterkraan niet verstopt is.</li> <li>• Controleer of er geen knikken, beschadigingen of bochten in de watertoevoerslang aanwezig zijn.</li> <li>• Zorg ervoor dat de aansluiting van de watertoevoerslang correct is.</li> <li>• Zorg ervoor dat het filter van de toevoerslang en het filter van de klep niet verstopt zijn. Raadpleeg 'Onderhoud en reiniging'.</li> </ul>
<p><b>E20</b> De machine pompt geen water weg.</p>	<ul style="list-style-type: none"> <li>• Controleer of de gootsteenafvoer niet verstopt is.</li> <li>• Controleer of de afvoerslang geen knikken of bochten heeft.</li> <li>• Zorg ervoor dat het afvoerfilter niet verstopt is. Reinig het filter indien nodig. Raadpleeg 'Onderhoud en reiniging'.</li> <li>• Zorg ervoor dat de aansluiting van de afvoerslang correct is.</li> <li>• Stel het afvoerprogramma in als je een programma instelt zonder afvoerfase. Als het afvoerprogramma niet beschikbaar is in het programmakeuzewiel, kan het worden ingesteld via de app.</li> <li>• Stel het afvoerprogramma in als je een optie instelt die eindigt met water in de kuip.</li> </ul>
<p><b>E40</b> De deur is open of niet goed gesloten.</p>	<ul style="list-style-type: none"> <li>• Controleer of de deur goed gesloten is.</li> </ul>

---

**E91**

Interne fout. Geen communicatie tussen de elektronische elementen van het apparaat.

- Het programma werd niet juist voltooid of het apparaat is te vroeg gestopt. Schakel het apparaat uit en weer aan.
- Als de alarmcode weer wordt weergegeven, neem je contact op met een erkende servicedienst.

---

**EKO**

De stroomtoevoer is niet stabiel.

- Wacht totdat de stroomtoevoer stabiel is.

---

**EFO**

De anti-overstromingsbeveiliging is ingeschakeld.



- Koppel het apparaat los en draai de waterkraan dicht. Neem contact op met de erkende servicedienst.



---

Als de display andere alarmcodes aangeeft, schakel je het apparaat uit en weer in. Als het probleem aanhoudt, neem je contact op met de erkende servicedienst.

Raadpleeg onderstaande tabel voor mogelijke oplossingen in geval van een ander probleem met de drogertrommel.

Probleem	Mogelijke oplossing
Het programma start niet.	<ul style="list-style-type: none"><li>• Controleer of de stekker is aangesloten op het stopcontact.</li><li>• Controleer of de deur van het apparaat gesloten is.</li><li>• Controleer of er geen beschadigde zekering in het zekeringenkastje is.</li><li>• Verzeker je ervan dat Start/Pauze  bediend is.</li><li>• Als de optie voor uitgestelde start ingesteld is, annuleer je de instelling of wacht je tot het aftellen voorbij is.</li><li>• Schakel de kinderbeveiliging uit, als deze actief is.</li><li>• Controleer de stand van de knop op het gekozen programma.</li></ul>
Het apparaat wordt met water gevuld, maar dat wordt onmiddellijk afgetapt.	<ul style="list-style-type: none"><li>• Zorg ervoor dat de afvoerslang zich in de juiste positie bevindt. De slang kan te laag hangen. Raadpleeg 'Montage-instructies'.</li></ul>
De centrifugeerfase werkt niet of de wasfase duurt langer dan normaal.	<ul style="list-style-type: none"><li>• Stel het centrifugeprogramma in. Als het afvoerprogramma niet beschikbaar is in het programmakeuzewiel, kan het worden ingesteld via de app.</li><li>• Zorg ervoor dat het afvoerfilter niet verstopt is. Reinig het filter indien nodig. Raadpleeg 'Onderhoud en reiniging'.</li><li>• Pas de kleding in de kuip handmatig aan en start de centrifugeerfase opnieuw. Dit probleem kan worden veroorzaakt door problemen met de balans.</li></ul>
Er is water op de vloer.	<ul style="list-style-type: none"><li>• Verzeker je ervan dat de koppelingen van de waterslangen stevig vastzitten en dat er geen waterlekage is.</li><li>• Verzeker je ervan dat de watertoevoerslang en de afvoerslang niet beschadigd zijn.</li><li>• Zorg ervoor dat je het juiste wasmiddel en in de juiste hoeveelheid gebruikt.</li></ul>

Probleem	Mogelijke oplossing
<p>Je kunt de deur van het apparaat niet openen.</p>	<ul style="list-style-type: none"> <li>• Verzeker je ervan dat er geen wasprogramma is gekozen dat eindigt met water in de trommel.</li> <li>• Verzeker je ervan dat het afwasprogramma is afgelopen.</li> <li>• Stel het afvoerprogramma of het centrifugeprogramma in als er water in de trommel zit. Als de centrifugeer- en afvoerprogramma's niet beschikbaar zijn in de programmakeuzeknop, kunnen deze worden ingesteld via de app.</li> <li>• Verzeker je ervan dat het apparaat elektriciteit krijgt.</li> <li>• Dit probleem kan worden veroorzaakt door een storing in het apparaat. Neem contact op met de erkende servicedienst.</li> <li>• Als je de deur moet openen, lees je zorgvuldig 'Nooddeuropening'.</li> <li>• Zorg ervoor dat de Remote Start Mode niet is ingeschakeld. Schakel het uit.</li> </ul>
<p>De display geeft de aanduiding voor het draadloze netwerk niet weer .</p>	<ul style="list-style-type: none"> <li>• Controleer het draadloze signaal.</li> <li>• Zorg dat de draadloze verbinding aanstaat. Raadpleeg paragraaf 'Configureren van de draadloze verbinding van de wasmachine' in hoofdstuk 'Wifi - Connectiviteitsinstelling'.</li> <li>• Controleer je thuisnetwerk en router.</li> <li>• Herstart de router.</li> <li>• Neem contact op met de aanbieder van je draadloze service als je nog meer problemen met het draadloze netwerk ondervindt.</li> </ul>
<p>De app kan geen verbinding maken met het apparaat.</p>	<ul style="list-style-type: none"> <li>• Controleer het draadloze signaal.</li> <li>• Controleer of je smartapparaat is verbonden met het draadloze netwerk.</li> <li>• Controleer je thuisnetwerk en router.</li> <li>• Herstart de router.</li> <li>• Neem contact op met je aanbieder van je draadloze service als je problemen met het draadloze netwerk heeft.</li> <li>• Het apparaat, het smart-toestel of beide dienen nogmaals te worden geconfigureerd, omdat er een nieuwe router is geïnstalleerd of omdat de routerconfiguratie is gewijzigd.</li> </ul>
<p>De app kan niet frequent verbinding maken met het apparaat.</p>	<ul style="list-style-type: none"> <li>• Zorg ervoor dat het draadloze signaal het apparaat bereikt. Probeer de thuisrouter zo dicht als mogelijk naar het apparaat te verplaatsen of overweeg een versterker van het draadloze bereik aan te schaffen.</li> <li>• Zorg ervoor dat het draadloze signaal niet wordt verstoord door een magnetron. Schakel de magnetron uit. Vermijd het gelijktijdige gebruik van de magnetron en de afstandsbediening.</li> </ul>
<p>Het display toont . Alle knoppen zijn inactief, behalve de Aan/Uit .</p>	<ul style="list-style-type: none"> <li>• Het apparaat downloadt beschikbare updates. Wacht totdat het updateproces is voltooid. Als je het apparaat tijdens de update deactiveert, wordt deze herstart wanneer je het apparaat opnieuw activeert.</li> </ul>
<p>De machine maakt abnormale geluiden en trilt.</p>	<ul style="list-style-type: none"> <li>• Verzeker je ervan dat deze waterpas staat. Raadpleeg 'Montage-instructies'.</li> <li>• Verzeker je ervan dat de verpakking en/of de transportbouten verwijderd zijn. Raadpleeg 'Montage-instructies'.</li> <li>• Voeg meer wasgoed toe aan de trommel. De lading is mogelijk te klein.</li> </ul>
<p>De programmaduur neemt toe of af tijdens het draaien van het programma.</p>	<ul style="list-style-type: none"> <li>• Het ProSense Technology kan de duur van het programma aanpassen aan het type en de hoeveelheid wasgoed. Zie 'Beladingsdetectie ProSense Technology' onder het hoofdstuk 'Dagelijks gebruik'.</li> </ul>

Probleem	Mogelijke oplossing
De wasresultaten zijn niet bevredigend.	<ul style="list-style-type: none"> <li>• Verhoog de hoeveelheid wasmiddel of gebruik een ander wasmiddel.</li> <li>• Gebruik speciale producten om hardnekkige vlekken te verwijderen voordat je het wasgoed wast.</li> <li>• Zorg ervoor dat je de juiste temperatuur instelt.</li> <li>• Verminder de wasgoedlading.</li> </ul>
	<ul style="list-style-type: none"> <li>• Zorg ervoor dat er geen ander type wasmiddel in het vakje is gegoten . Zie in dit geval 'Verwijderen van wasmiddel of andere additieven uit zoutcompartiment'.</li> <li>• Zorg ervoor dat er geen zout in het vak gegoten is . Als dit gebeurt, laat je een spoelcyclus draaien of start je de wascyclus opnieuw.</li> </ul>
Te veel schuim in de trommel tijdens de wascyclus.	<ul style="list-style-type: none"> <li>• Verminder de hoeveelheid wasmiddel of het aantal tabletten of wasmiddelen voor eenmalig gebruik.</li> </ul>
Overmatig zoutverbruik.	<ul style="list-style-type: none"> <li>• Controleer of de waterontharder zo is ingesteld dat deze ook werkt tijdens de spoelfase. Zie onder 'Instellen van waterhardheidsniveau' onder het hoofdstuk 'De Waterontharder (Soft Water)'.</li> </ul>
Zout wordt niet verbruikt.	<ul style="list-style-type: none"> <li>• Het apparaat kan een regeneratie van een waterontharder nodig hebben: draai een Katoen of een Synthetica-cyclus. Raadpleeg 'Regeneratie van de waterontharder' in het hoofdstuk 'De Waterontharder (Soft Water)'.</li> </ul>
De trommelverlichting gaat niet aan.	<ul style="list-style-type: none"> <li>• Verzeker je ervan dat het ledlampje niet doorgebrand is. Neem voor vervanging contact op met een erkend servicecentrum.</li> </ul>

Schakel na de controle de machine in. Het programma wordt voortgezet vanaf het punt van onderbreking.

Als het probleem opnieuw optreedt, neem je contact op met een erkende servicedienst.

De contactgegevens van de servicedienst staan op het typeplaatje.

## 15.2 Nooddeur openen

In het geval van een stroomstoring of apparaatstoring blijft de deur van het apparaat vergrendeld. Het wasprogramma gaat verder als er weer stroom is. Als de deur door een storing vergrendeld blijft, is het mogelijk om de deur te openen met een noodontgrendeling.

Voordat je de deur opent:

### LET OP!

**Gevaar voor brandwonden! Zorg ervoor dat de watertemperatuur niet te hoog is en dat het wasgoed niet heet is. Wacht indien nodig tot de watertemperatuur en het wasgoed zijn afgekoeld.**

### LET OP!

**Gevaar voor verwonding! Zorg ervoor dat de trommel niet draait. Wacht indien nodig tot de trommel stopt met draaien.**



**Zorg ervoor dat het waterpeil in de trommel niet te hoog is. Voer indien nodig een noodafvoerprocedure uit (zie 'Water afvoeren in een noodgeval' in het hoofdstuk 'Onderhoud en reiniging').**

Ga als volgt te werk om de deur te openen:

1. Druk op de toets Aan/Uit  om het apparaat uit te schakelen.

2. Haal de stekker uit het stopcontact.
3. Open de filterklep.
4. Trek de noodvergrendelingstrekker eenmaal naar beneden. Trek die nogmaals naar beneden, houd hem gespannen en open in de tussentijd de deur van het apparaat.

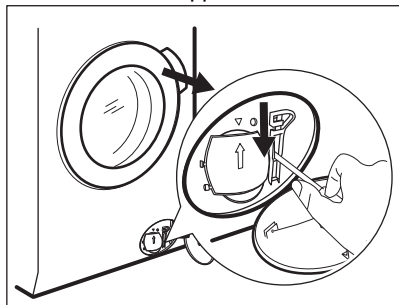

5. Verwijder het wasgoed en sluit vervolgens de deur van het apparaat.
6. Sluit de filterklep.

### 15.3 Verwijderen van wasmiddel of andere toevoegingen uit zoutbakje



Wasmiddel en toevoegingen die per abuis in het vakje  zijn gedaan, moeten volledig worden verwijderd.

Ga als volgt te werk als dit gebeurt:

1. Trek de lade uit.

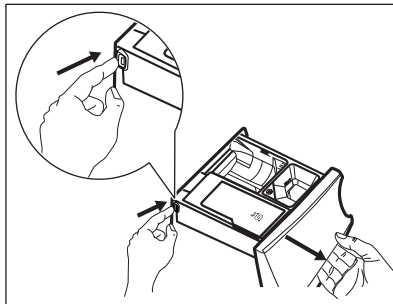

2. Verwijder alle sporen van wasmiddelen of andere toevoegingen en maak het bakje grondig schoon.
3. Zet de lade weer op zijn plaats en vul het bakje met zout .
4. Sluit de lade.
5. Draai een cyclus voor katoen of synthetica, zonder verkorte tijdsduur, om de waterontharderfunctie te herstellen.

## 16. VERBRUIKSWAARDEN

### 16.1 Opmerking



De QR-code op het energielabel dat bij het apparaat wordt geleverd, biedt een internetkoppeling naar de informatie gerelateerd aan de prestaties van het apparaat in de EU-EPREL-database. Bewaar het energielabel ter referentie samen met de gebruikershandleiding en alle andere documenten die bij dit apparaat worden geleverd.

Het is ook mogelijk om dezelfde informatie in EPREL te vinden via de link <https://eprel.ec.europa.eu> en de modelnaam en het productnummer die je vindt op het typeplaatje van het apparaat.



Waarden en programmaduur kunnen verschillen afhankelijk van verschillende omstandigheden (bijv. kamertemperatuur, watertemperatuur en -druk, ladinggrootte en type wasgoed, voedingsspanning) en ook als je de standaardinstelling van een programma wijzigt.

### 16.2 In overeenstemming met Verordening van de Commissie (EU) 2019/2023

Eco 40-60 programma 1)	kg	kWh	Liter	uu:mm	% 2)	°C	tpm <sup>3)</sup>
Volledige belading	10.0	0.265	71.0	03:55	53.00	25.0	1351
Halve belading	5.0	0.210	53.0	02:50	53.00	25.0	1351
Kwartbelading	2.5	0.160	35.0	02:00	54.00	25.0	1351

1) Door het gebruik van onthard water worden de prestaties en het lage energieverbruik gegarandeerd. Om deze resultaten te behouden is het belangrijk dat het juiste waterhardheidsniveau wordt ingesteld. Volg hiervoor de instructies uit de gebruikershandleiding op en gebruik regelmatig zout om de harsen te regenereren.

2) Resterend vocht aan het einde van de centrifugeerfase. Hoe hoger de centrifugeersnelheid, hoe hoger het geluid en hoe lager het resterende vocht.

3) Maximale centrifugesnelheid.

#### Stroomverbruik in verschillende modi

Uit (W)	Stand-by (W)	Uitgestelde start (W)	Netwerkgebonden stand-by (W)
0.50	0.50	4.00	2.00 <sup>1)</sup>

De tijd tot de Uit-/Stand-bymodus is maximaal 15 minuten.

1) Het energieverbruik van de aangesloten functie is ongeveer 17,5 kWh per jaar. Raadpleeg het hoofdstuk 'Wifi - Connectiviteitsinstelling' om deze functie los te koppelen.

## 16.3 Veelvoorkomende programma's



Deze waarden zijn slechts indicatief.

Programma	kg	kWh	Liter	uu:mm	% 1)	°C	tpm <sup>2)</sup>
Katoen <sup>3)</sup> 95 °C	10.0	3.300	95.0	03:35	52.00	85.0	1400
Katoen 60 °C	10.0	2.200	95.0	03:30	52.00	55.0	1400
Katoen <sup>4)</sup> 20 °C	10.0	0.350	95.0	03:10	52.00	20.0	1400
Synthetica 40 °C	5.0	0.950	65.0	02:45	35.00	40.0	1200
Fijne was <sup>5)</sup> 30 °C	2.0	0.350	55.0	01:05	35.00	30.0	1200
Wol 30 °C	3.0	0.500	80.0	01:15	30.00	30.0	1200

1) Resterend vocht aan het einde van de centrifugeerfase. Hoe hoger de centrifugeersnelheid, hoe hoger het geluid en hoe lager het resterende vocht.

2) Referentie-indicator van de centrifugeersnelheid.

3) Geschikt voor het wassen van zwaar vervuild textiel.

4) Geschikt voor het wassen van licht vervuilde katoenen, synthetische en gemengde stoffen.

5) Het werkt ook als een snelle wascyclus voor licht vervuild wasgoed.

## 17. SNELSTARTGIDS

### 17.1 Dagelijks gebruik

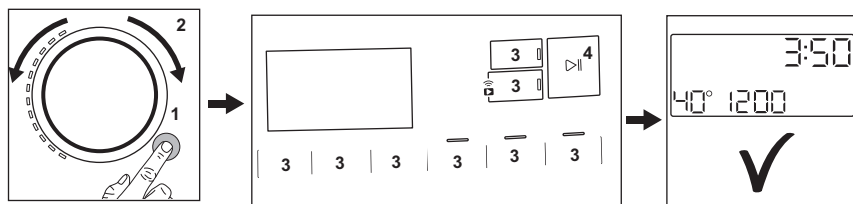

- Steek de stekker in het stopcontact.
- Open de waterkraan.
- Druk op de **Aan/Uit** -toets om het apparaat aan te zetten (1).

- Draai de programmaknop om het gewenste wasprogramma in te stellen (2).
- Stel de gewenste opties in met de overeenkomstige tiptoetsen (3).

- Plaats het wasgoed in de trommel, één item tegelijk zonder overschrijding van de maximale voorgestelde lading. Sluit de deur en zorg ervoor dat er geen wasgoed tussen de deur blijft klemmen.
- Plaats het wasmiddel en andere behandelmiddelen in de juiste vakken van de wasmiddeldoseerbakje.
- Om het programma te starten, druk op de **Start/Pauze** >||-toets (4).
- Het apparaat start.
- Neem aan het einde van het programma het wasgoed er uit.
- Druk op de **Aan/Uit** ①-toets om het apparaat uit te zetten.

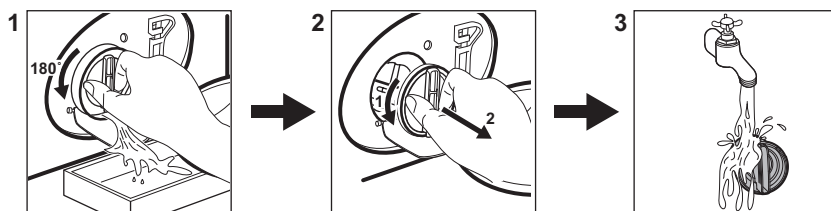

## 17.2 Reinigen van het filter van de afvoerpomp



Reinig het filter regelmatig en in het bijzonder als de alarmcode **E20** op het display verschijnt.

## 17.3 Programma's

Programma's	Belading	Productbeschrijving
AbsoluteWash 49min	8.0 kg	Katoen en synthetische stoffen. Dit programma zorgt in een korte tijd voor goede wasprestaties. De standaard programmaduur is ontwikkeld bij een wasgoedlading van 5 kg. Als u een kleinere of grotere lading wast, wordt de wastijd automatisch verkort of verlengd, waardoor perfecte resultaten worden verkregen.
Eco 40-60	10.0 kg	Lage energicyclus voor katoen. Verlaagt de temperatuur en verlengt de tijd om goede wasresultaten te bereiken.
Katoen	10.0 kg	Witte en gekleurde katoenen stoffen. Ideaal voor normaal en zwaar bevuild wasgoed.
Synthetica	5.0 kg	Synthetische of gemengde stoffen.
Fijne was	2.0 kg	Delicate stoffen zoals acryl, viscose en polyester.
 Wol	3.0 kg	Machinewasbare wol, handwasbare wol en fijne was.

Programma's	Belading	Productbeschrijving
20 min. - 3 kg	3.0 kg	Katoenen en synthetische kledingstukken, licht vervuild of slechts eenmaal gedragen.
 Stoom	2.0 kg	Katoenen en synthetische artikelen die moeten ontkreuen.
 Outdoor	2.0 kg <sup>1)</sup> 1.0 kg <sup>2)</sup>	Moderne outdoorsportkleding.
 Hygiëne	10.0 kg	Witte katoenen stoffen. Dit programma verwijdert meer dan 99,99% van de bacteriën en virussen <sup>3)</sup> Het zorgt ook voor een goede vermindering van allergenen.
Spoelen	10.0 kg	Alle stoffen, behalve wol en zeer delicate stoffen. Programma voor spoelen en centrifugeren.
Centrifugeren/Pompen	10.0 kg	Om het wasgoed te centrifugeren en het water uit de trommel af te voeren. Alle stoffen, behalve wol en zeer delicate stoffen.

1) Wasprogramma.

2) Wasprogramma en waterafstotende fase.

3) Getest op Staphylococcus aureus, Enterococcus faecium, Candida albicans, Pseudomonas aeruginosa en MS2 Bacteriophage in een externe test uitgevoerd door Swisstatest Testmaterialien AG in 2021 (Testrapport nr. 202120117).

Door het apparaat te laden tot de **maximale capaciteit die voor elk programma is**

**aangegeven, wordt het energie- en waterverbruik verminderd.**

### Geschikte wasmiddelen voor wasprogramma's

Programma	Universeel poeder <sup>1)</sup>	Universele vloeistof (Liquid Universal)	Vloeistof voor gekleurde was	Fijne was en wol	Speciaal
AbsoluteWash 49min	--	▲	▲	--	--
Eco 40-60	▲	▲	▲	--	--
Katoen	▲	▲	▲	--	--
Synthetica	▲	▲	▲	--	--
Fijne was	--	--	--	▲	▲
Wol	--	--	--	▲	▲
20 min. - 3 kg	--	▲	▲	--	--
Outdoor	--	--	--	▲	▲
Hygiëne	▲	▲	--	--	▲

1) Bij een temperatuur hoger dan 60 °C wordt het gebruik van waspoeder aanbevolen.

▲ = Aanbevolen

-- = Niet aanbevolen

## 17.4 Type en hoeveelheid wasmiddel.

- Gebruik uitsluitend wasmiddelen en andere middelen die speciaal bedoeld zijn voor wasmachines. Volg eerst deze algemene regels:
  - waspoeder (ook tabletten en wasmiddelen met een enkele dosis) voor alle soorten stoffen, met uitzondering van delicate stoffen. Kies bij voorkeur voor waspoeder met bleekmiddel voor witte was en hygiënisch wassen,
  - vloeibare wasmiddelen (ook wasmiddelen voor eenmalig gebruik), bij voorkeur voor wasprogramma's op lage temperatuur (max. 60 °C) voor alle weefselsoorten of speciale middelen voor wollen artikelen.
- Meng geen verschillende soorten wasmiddelen.
- Gebruik minder wasmiddel als:
  - je een kleine lading wast,
  - het wasgoed licht vervuild is,
  - er grote hoeveelheden schuim zijn tijdens het wassen.
- Wanneer je wasmiddeltabs of -pods gebruikt, plaats deze dan altijd in de trommel, niet in het wasmiddeldoseerbakje en volg de aanbevelingen van de fabrikant op.

### Onvoldoende wasmiddel kan leiden tot de volgende dingen:

- onbevredigende wasresultaten,
- het wasgoed dat grijs wordt,
- vettige kleding,
- schimmel in het apparaat.

### Overmatig wasmiddel kan leiden tot de volgende dingen:

- schuimen,
- verminderd waseffect,
- ontoereikend spoelen,
- een grotere impact op het milieu.

## 17.5 Schema periodieke reiniging

### Periodiek reinigen helpt de levensduur van je apparaat te verlengen.

Houd na elke cyclus de deur en het wasmiddeldoseerbakje een beetje open om luchtcirculatie te krijgen en de vochtigheid in het apparaat te drogen.

Als het apparaat lange tijd niet wordt gebruikt: sluit de waterkraan en trek de stekker uit het stopcontact.

### Indicatief schema voor periodiek reinigen:

Ontkalken	Twee keer per jaar
Onderhoudswas	Eenmaal ter maand
Deurafdichting reinigen	Iedere twee maanden
Trommel reinigen	Iedere twee maanden
Wasmiddeldoseerbakje en zoutbakje reinigen	Twee keer per jaar
De filter van de afvoer-pomp reinigen	Twee keer per jaar
De filter van de toevoers-lang en de klepfilter reinigen	Twee keer per jaar

Controleer de trommel regelmatig op kalkaanslag. We raden aan om af en toe een cyclus uit te voeren met een leeg vat en een ontkalkingsproduct.

### Vreemde voorwerpen verwijderen



Zorg ervoor dat de zakken leeg zijn en dat alle losse elementen zijn vastgebonden voordat u uw wascyclus uitvoert.

Verwijder alle vreemde voorwerpen (zoals metalen clip, knoppen, munten, enz.) die u kunt vinden in de deurafdichting, de filters en de trommel. Neem indien nodig contact op met het erkende servicecentrum.

### Deurrubber

Dit apparaat is ontworpen met een **zelfreinigend afvoersysteem**, waardoor lichte pluisvezels die van de kleding vallen met het water kunnen worden afgevoerd. Controleer het deurrubber regelmatig en reinig het indien nodig zoals beschreven in het volgende diagram. Munten, knoppen en andere kleine voorwerpen kunnen aan het einde van de cyclus worden teruggevonden.

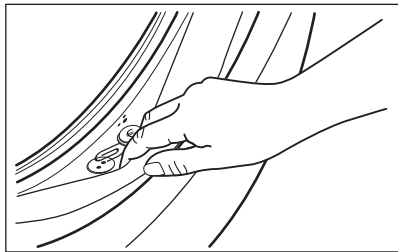

Maak schoon indien nodig met een ammoniakmiddel zonder het oppervlak van de afdichting te bekrassen.

Verwijder indien noodzakelijk pluizen en andere voorwerpen uit de filterholte.



### 17.6 Configureren van de draadloze verbinding met het apparaat

1. Druk een paar seconden op de knop Aan/Uit  om het apparaat in te schakelen. Wacht ongeveer 10 seconden voordat je verdergaat met de draadloze configuratie.
2. Selecteer een programma door aan de programmakeuzeknop te draaien.
3. Houd de Start via App  knop enkele seconden ingedrukt totdat u een 'klik' hoort. Laat de knop los.  verschijnt 5 seconden op het display en het controlelampje  begint te knipperen.

De draadloze module start op.



Zorg ervoor dat je APP klaar is voor verbinding.

4. Na ongeveer 10 seconden  verschijnt (**Access Point**) op het display. Het toegangspunt zal gedurende ongeveer 5 minuten open staan.
5. Configureer de App op je smartphone of tablet en volg de instructies om het apparaat aan te sluiten op je wifinetwerk.
6. Als de connectiviteit is geconfigureerd, staat de indicator  op het display wanneer het programmainformatiescherm terugkeert.



Telkens als u het apparaat inschakelt, duurt het ongeveer 10 seconden voordat het apparaat automatisch op het netwerk wordt aangesloten. Wanneer de indicator  stopt met knipperen, is de verbinding gereed.

#### Om de draadloze verbinding uit te



**schakelen**, houd u de Start via App -toets gedurende een paar seconden tegelijkertijd ingedrukt tot het eerste akoestische signaal.

Laat de knop los. **OFF** verschijnt 5 seconden op het display.



Als je het apparaat uit- en weer inschakelt, wordt de draadloze verbinding automatisch uitgeschakeld.

#### Om de draadloze toegangsgegevens te

**verwijderen**, houd je de Start via App  knop een paar seconden ingedrukt tot het tweede akoestische signaal klinkt. Symbool  verschijnt een paar seconden op het display.

## 18. MILIEUBESCHERMING

Recycleer de materialen met het symbool . Gooi de verpakking in een geschikte afvalcontainer om het te recyclen. Bescherm het milieu en de volksgezondheid en recycleer op een correcte manier het afval van elektrische en elektronische apparaten.

Gooi apparaten gemarkeerd met het symbool  niet weg met het huishoudelijk afval. Breng het product naar het milieustation bij u in de buurt of neem contact op met de gemeente.

## Welcome to AEG! Thank you for choosing our appliance.



In our drive to be sustainable, we are reducing paper assets and provide full user manuals online. Access your full user manual at [aeg.com/manuals](http://aeg.com/manuals)



Get usage advice, brochures, troubleshooting, service and repair information at [aeg.com/support](http://aeg.com/support)



Buy accessories, consumables, and original spare parts for your appliance at [aeg.com/shop](http://aeg.com/shop)

Subject to change without notice.

## CONTENTS

1. SAFETY INFORMATION.....	57
2. SAFETY INSTRUCTIONS.....	59
3. PRODUCT DESCRIPTION.....	61
4. TECHNICAL DATA.....	64
5. INSTALLATION.....	64
6. CONTROL PANEL.....	69
7. DIAL AND BUTTONS.....	72
8. SETTINGS.....	75
9. BEFORE FIRST USE.....	76
10. THE WATER SOFTENER (SOFT WATER).....	76
11. PROGRAMMES.....	79
12.  WI-FI - CONNECTIVITY SETUP.....	86
13. DAILY USE.....	88
14. CARE AND CLEANING.....	93
15. TROUBLESHOOTING.....	99
16. CONSUMPTION VALUES.....	104
17. <b>QUICK GUIDE</b> .....	106
18. ENVIRONMENTAL CONCERNS.....	110

## 1. SAFETY INFORMATION



Before beginning the installation and use of this appliance, carefully read the supplied instructions. The manufacturer is not responsible for any injuries or damage that are the result of incorrect installation or usage. Always keep the instructions in a safe and accessible location for future reference.

## **1.1 Children and vulnerable people safety**

- This appliance can be used by children aged from 8 years and above and persons with reduced physical, sensory or mental capabilities or lack of experience and knowledge if they have been given supervision or instruction concerning the use of the appliance in a safe way and understand the hazards involved.
- Children between 3 and 8 years of age and persons with very extensive and complex disabilities shall be kept away from the appliance unless continuously supervised.
- Children of less than 3 years of age should be kept away from the appliance unless continuously supervised.
- Children should be supervised to ensure that they do not play with the appliance.
- Keep all packaging away from children and dispose of it appropriately.
- Keep detergents away from children.
- Keep children and pets away from the appliance when the door is open.
- If the appliance has a child safety device, it should be activated.
- Children shall not carry out cleaning and user maintenance of the appliance without supervision.

## **1.2 General Safety**

- This appliance is for washing domestic-type, machine-washable laundry only.
- This appliance is designed for single household domestic use in an indoor environment.
- This appliance may be used in offices, hotel guest rooms, bed & breakfast guest rooms, farm guest houses and other similar accommodation where such use does not exceed (average) domestic usage levels.
- Do not change the specification of this appliance.

- The appliance maximum load is 10.0 kg. Do not exceed the maximum load of each programme (refer to the “Programmes” chapter).
- The operating water pressure at the water entry point from the outlet connection must be between 0.5 bar (0.05 MPa) and 10 bar (1.0 MPa).
- The ventilation opening in the base must not be covered by a carpet, mat, or any floor covering.
- The appliance must be connected to the water mains using the new supplied hose sets, or other new hose sets supplied by the Authorised Service Centre.
- Old hose sets must not be reused.
- If the mains power supply cable is damaged, it must be replaced by the manufacturer, its Authorised Service Centre or similarly qualified persons to avoid an electrical hazard.
- Before any maintenance operation, deactivate the appliance and disconnect the mains plug from the socket.
- Do not use high pressure water sprays and/or steam to clean the appliance.
- Clean the appliance with a moist cloth. Use only neutral detergents. Do not use abrasive products, abrasive cleaning pads, solvents or metal objects.

## 2. SAFETY INSTRUCTIONS

### 2.1 Installation



The installation must comply with relevant national regulations.

- Remove all the packaging and the transit bolts including rubber bush with plastic spacer.
- Keep the transit bolts in a safe place. If the appliance is to be moved in the future they must be reattached to lock the drum to prevent an internal damage.
- Always take care when moving the appliance as it is heavy. Always use safety gloves and enclosed footwear.
- Follow the installation instructions supplied with the appliance.
- Do not install or use a damaged appliance.
- Do not install or use the appliance where the temperature can be less than 0°C or where it is exposed to the weather.
- The floor area on which the appliance is to be installed must be flat, stable, heat resistant and clean.
- Make sure that there is air circulation between the appliance and the floor.
- When the appliance is in its permanent position, check if it is levelled correctly with the aid of a spirit level. If it is not, adjust the feet accordingly.

- Do not install the appliance directly above a floor drain.
- Do not spray water on the appliance and do not expose it to excessive humidity.
- Do not install the appliance where the appliance door cannot be fully opened.
- Do not put a closed container to collect possible water leakage under the appliance. Contact the Authorised Service Centre to ensure which accessories can be used.

## 2.2 Electrical connection

### **WARNING!**

Risk of fire and electric shock.

- **WARNING:** This appliance is designed to be installed / connected to a grounding connection in the building.
- Always use a correctly installed shockproof socket.
- Make sure that the parameters on the rating plate are compatible with the electrical ratings of the mains power supply.
- Do not use multi-plug adapters and extension cables.
- Make sure not to cause damage to the mains plug and to the mains cable. Should the mains cable need to be replaced, this must be carried out by our Authorised Service Centre.
- Connect the mains plug to the mains socket only at the end of the installation. Make sure that there is access to the mains plug after the installation.
- Do not touch the mains cable or the mains plug with wet hands.
- Do not pull the mains cable to disconnect the appliance. Always pull the mains plug.

## 2.3 Water connection

- The inlet water shall not exceed 25 °C.
- Do not cause damage to the water hoses.
- Before connection to new pipes, pipes not used for a long time, where repair work has been carried out or new devices fitted (water meters, etc.), let the water flow until it is clean and clear.
- Ensure that there are no visible water leaks during and after the first use of the appliance.

- Do not use an extension hose if the inlet hose is too short. Contact the Authorised Service Centre for the replacement of the inlet hose.
- When unpacking the appliance, It is possible to see water flowing from the drain hose. This is due to the testing of the appliance with the use of water in the factory.
- You can extend the drain hose to maximum 400 cm. Contact the Authorised Service Centre for the other drain hose and the extension.
- Make sure that there is access to the tap after the installation.

## 2.4 Use

### **WARNING!**

Risk of injury, electric shock, fire, burns or damage to the appliance.

- Follow the safety instructions on the detergent packaging.
- Do not put flammable products or items that are wet with flammable products in, near or on the appliance.
- Do not wash fabrics which are heavily soiled with oil, grease or other greasy substances. It can damage rubber parts of the appliance. Prewash such fabrics by hand before loading them into the appliance.
- Do not use laundry fragrances to avoid the risk of damaging plastic and rubber parts of the appliance.
- Do not touch the glass door while a programme operates. The glass can get hot.
- Make sure that all metal objects are removed from the laundry.

## 2.5 Internal lighting

### **WARNING!**

Risk of injury.

- Visible LED radiation, do not look directly into the beam.
- To replace the internal lighting, contact the Authorised Service Centre.

## 2.6 Service

- To repair the appliance contact the Authorised Service Centre. Use original spare parts only.
- Please note that self-repair or non-professional repair can have safety consequences and might void the guarantee.
- The following spare parts are available for at least 10 years after the model has been discontinued: motor and motor brushes, transmission between motor and drum, pumps, shock absorbers and springs, washing drum, drum spider and related ball bearings, heaters and heating elements, including heat pumps, piping and related equipment including hoses, valves, filters and aquastops, printed circuit boards, electronic displays, pressure switches, thermostats and sensors, software and firmware including reset software, door, door hinge and seals, other seals, door locking assembly, plastic peripherals such as detergent dispensers. The duration may be longer in your country. For further information, please visit our website.
- Please note that some of these spare parts are only available to professional repairers, and that not all spare parts are relevant for all models.

- Concerning the lamp(s) inside this product and spare part lamps sold separately: These lamps are intended to withstand extreme physical conditions in household appliances, such as temperature, vibration, humidity, or are intended to signal information about the operational status of the appliance. They are not intended to be used in other applications and are not suitable for household room illumination.

## 2.7 Disposal

### **WARNING!**

Risk of injury or suffocation.

- Disconnect the appliance from the mains electrical and water supplies.
- Cut off the mains electrical cable close to the appliance and dispose of it.
- Remove the door catch to prevent children or pets from becoming trapped in the drum.
- Dispose of the appliance in accordance with local requirements for the disposal of Waste Electrical and Electronic Equipment (WEEE).

## 3. PRODUCT DESCRIPTION

### 3.1 Special features

Your new washing machine meets all modern requirements for an effective treatment of laundry with low water, energy and detergent consumption and proper care of fabric.

- The **Wi-Fi connection** and **Remote Start** enable you to start a cycle, to interact with your washing machine and to check the washing cycle status in remote control.
- The **SoftWater Technology** acts as **water softener** and removes harsh minerals from the inlet water and supplies soft water for the washing. Wash after wash, fabric stiffness, shrinkage and colour fading are prevented.
- The **water softener function acts through special resins** present in the

appliance. To regenerate the resins and make them ready to soften the water **pour**

**a special salt in the compartment** 

- The **PowerCare technology** has been designed to protect the fabric fibres thanks to different pre-mixing phases that dissolves first the detergent and then fabric softener in the water before they are distributed in the laundry. So every fibre is reached and cared for.
- The **ProSense technology** detects the laundry load size defining the programme duration in 30 seconds. The washing programme is tailored to the laundry load and the type of fabric without consuming more time, energy and water than necessary.

- The steam has a quick and easy way to refresh the clothes. The gentle steam programmes remove odours and reduce creases in dry fabrics so they need little ironing.  
The **Plus Steam option**, finishes every cycle with gentle steam that relaxes the fibres and reduces fabric creasing. Ironing will be easier!
- The **Stains option** pre-treats stubborn stains optimizing the effectiveness of the stain remover.

- The **AEGSteam Fragrance**, thanks to the steam programmes offers the perfect solution for refreshing even the most delicate garments without washing. Use the delicate fragrance exclusively developed by **AEG** to add a pleasant feeling of "just-washed" garment to the removing odours and wrinkles action.

### 3.2 Appliance overview

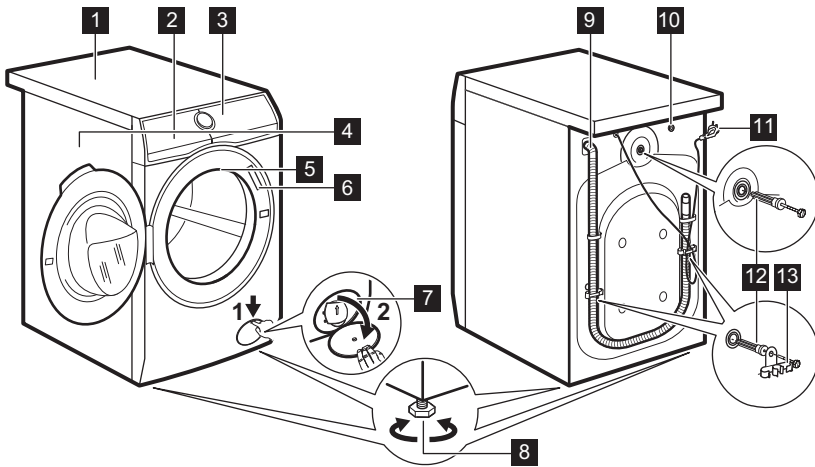

- 1** Worktop
- 2** Detergent dispenser and salt compartment
- 3** Control panel
- 4** Door handle
- 5** Internal light
- 6** Rating plate
- 7** Drain pump filter

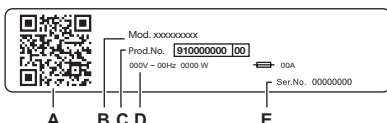

- 8** Feet for levelling the appliance
- 9** Drain hose
- 10** Inlet hose connection
- 11** Mains cable
- 12** Transit bolts
- 13** Hose support



#### The rating plate reports:

- A. QR code
- B. Model name
- C. Product number
- D. Electrical ratings
- E. Serial number

Scan the **QR code** with the camera to download our App from the app store on your smart device and follow the required steps. Register your product and get the most out of it.

-  Access your appliance details, documentation and articles on how to use the best features (User Manual also available at [aeg.com/manuals](http://aeg.com/manuals) )
-  Get usage advice, troubleshooting, service and repair information (also available at [aeg.com/support](http://aeg.com/support) )
-  Buy accessories, Consumable and Original Spare parts for your appliance (also available at [aeg.com/shop](http://aeg.com/shop) )

### 3.3 Detergent dispenser and salt compartment



Always follow the instructions that you find on the packaging of the detergent products. We recommend not to exceed the maximum indicated level in each compartment (**MAX**).

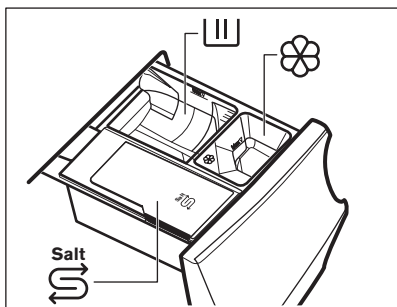

Compartment for washing phase: powder detergent, stain remover.



When using liquid detergent, make sure that the special container for liquid detergent is inserted. Refer to 'Filling the detergent and additives' in 'Daily Use' chapter.



Compartment for liquid additives (fabric conditioner, starch).



Compartment for salt.



Read carefully 'The Water Softener technology (Soft Water)'.

**Salt refilling when required by the appliance maintains the Soft Water efficient.**

**MAX**

Maximum level for detergent/additives quantity.



When selecting a Prewash phase, we suggest to put the detergent/additive in a dosing ball (or something similar suitable for the use) inside the drum to ensure a better washing result.



After a washing cycle, if necessary, remove any detergent residue from the detergent dispenser.

## 4. TECHNICAL DATA

Dimension	Width/ Height/ Total depth	59.7 cm /84.7 cm /63.6 cm
Electrical connection	Voltage Overall power Fuse Frequency	230 V 2100 W 10 A 50 Hz
Level of protection against ingress of solid particles and moisture ensured by the protective cover, except where the low voltage equipment has no protection against moisture		IPX4
Water supply pressure	Minimum Maximum	0.5 bar (0.05 MPa) 10 bar (1.0 MPa)
Water supply <sup>1)</sup>		Cold water
Maximum Load	Cotton	10.0 kg

1) Connect the water inlet hose to a water tap with a 3/4" thread.

## 5. INSTALLATION

### **WARNING!**

Refer to Safety chapters.

### 5.1 Unpacking

### **WARNING!**

Remove all the packaging and the transit bolts before installing the appliance.

### **WARNING!**

Use the gloves.

1. Remove the external film. If necessary, use a cutter.

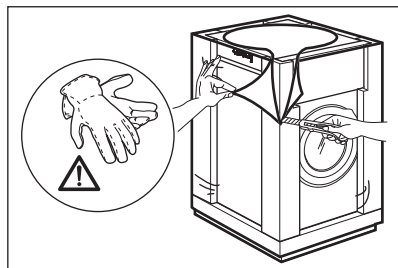

2. Remove the cardboard top and the other packaging materials.

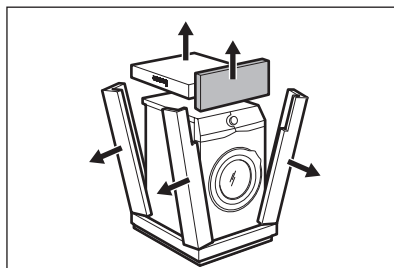

3. Remove the internal film.

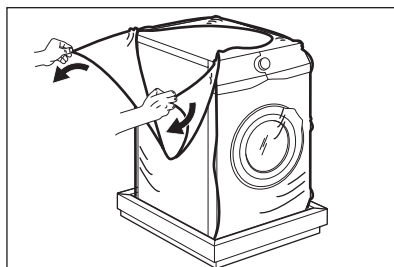

4. Open the door, remove the piece from the door seal and all the items from the drum.

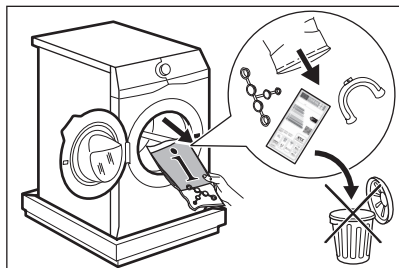

5. Carefully put the appliance down on its rear side.
6. Put the front packaging element on the floor under the appliance.



Make sure not to damage the hoses.

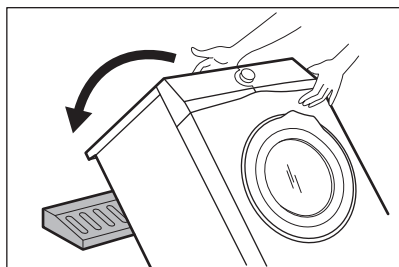

7. Remove the protection from the bottom.

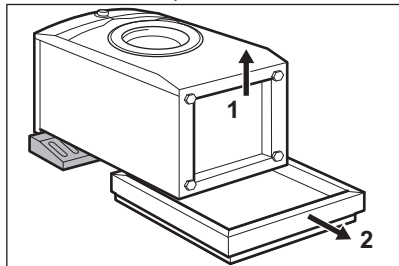

8. Pull up the appliance in vertical position.

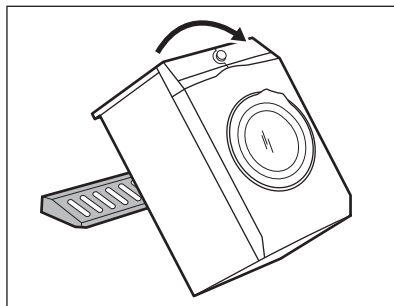

9. Remove the power supply cable and the drain hose from the hose holders.



It is possible to see water flowing from the drain hose. This is due to the testing with water of the appliance in factory.

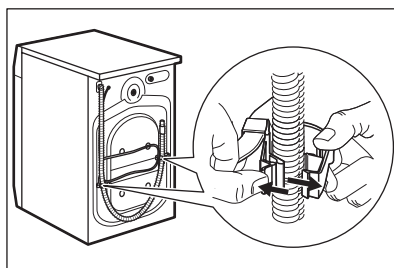

10. Remove the three bolts by using the spanner supplied with the appliance.

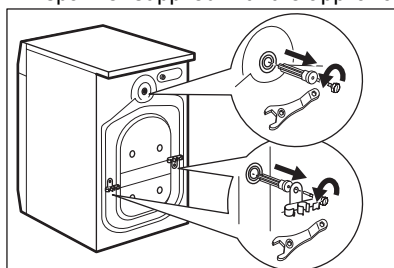

11. Pull out the plastic spacers.
12. Put the plastic caps, that you find in the user manual bag, in the holes.

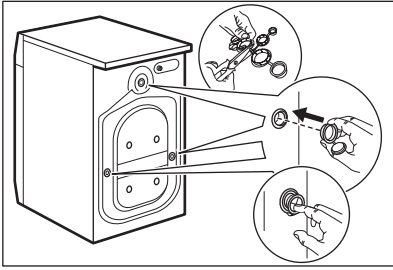

**i**

We recommend that you keep the packaging and the transit bolts for any movement of the appliance.

## 5.2 Positioning and levelling

1. Install the appliance on a flat hard floor.

**i**

Make sure that carpets do not stop the air circulation below the appliance. Make sure that the appliance does not touch the wall or other units.

2. Loosen or tighten the feet to adjust the level.

**⚠ WARNING!**

Do not put cardboard, wood or equivalent materials below the appliance feet to adjust the level.

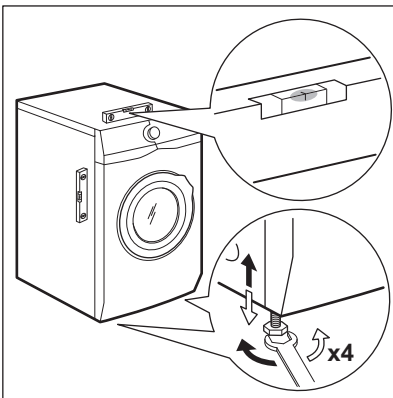

The appliance must be level and stable.

**i**

A correct adjustment of the appliance level prevents the vibration, noise and the movement of the appliance when in operation.

**i**

When the appliance is installed on a plinth or a tumble dryer is stacked on the washing machine, use the accessories described in chapter 'Accessories'. Read carefully the instructions supplied with the appliance and with the accessory.

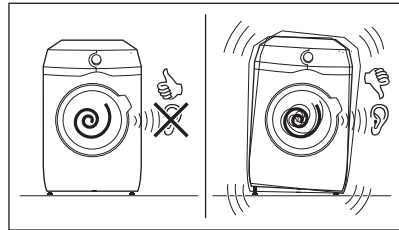

## 5.3 Wooden Floor installation

If you install the appliance in a wooden floor please make sure to use fixing plates to secure appliance feet.

Read carefully the instructions supplied with the accessory.

## 5.4 The inlet hose

1. Connect the water inlet hose to the back of the appliance if needed. Usually, it is already installed at the factory.

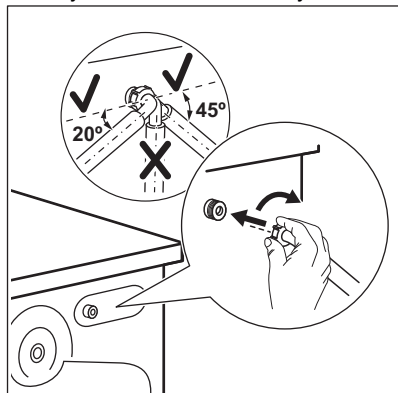

2. Position it toward left or right depending on the position of the tap. Make sure that the inlet hose is not in vertical position.
3. If necessary, loose the ring nut to set it in the correct position
4. Connect the water inlet hose to the cold water tap with 3/4" thread.

Some model can contain inlet hose with water stop device. It prevents any leaks in the hose because of its natural ageing. The sector in the window shows this fault A. If this occurs, close the water tap and contact the authorized service center for information to replace the hose.

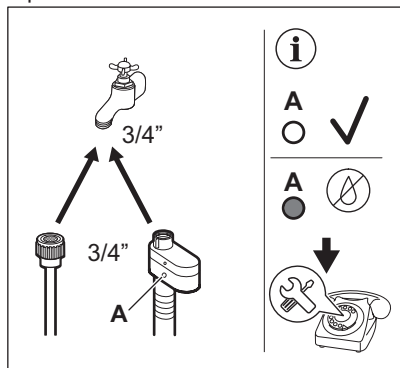

**⚠ WARNING!**

The inlet water shall not exceed 25 °C.

**⚠ CAUTION!**

Make sure that there are no leaks from the couplings.



Do not use an extension hose if the inlet hose is too short. Contact the service centre for information on inlet hose replacement.

## 5.5 Water-stop device

The inlet hose has a water stop device. This device prevents water leaks in the hose because of its natural ageing.

The red sector in the window «A» shows this fault.

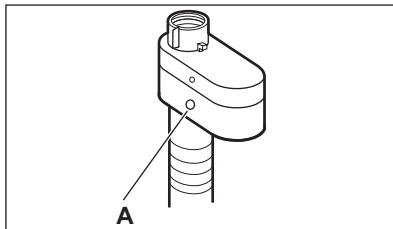

If this occurs, close the water tap and contact the authorized service centre to replace the hose.

## 5.6 Water drainage

The drain hose should be positioned at a height of not less than 60 cm and not more than 100 cm from the floor.



You can extend the drain hose to maximum 400 cm. Contact the authorized service centre to buy the other drain hose and the extension.

It is possible to connect the drain hose in different ways:

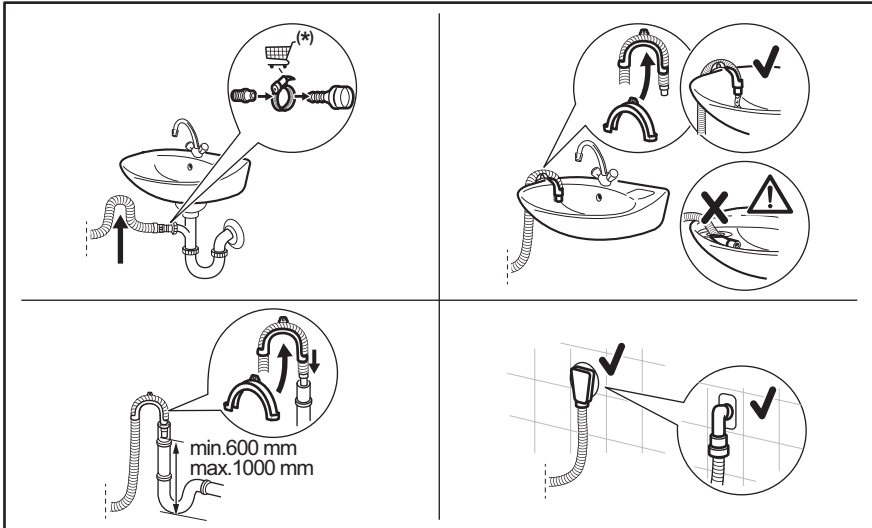

(\*) Subject to change without notice.

- Connect the drain hose to the spigot and tighten it with a clamp.
- Position the hose directly to a built-in drain pipe in the room wall and tighten it with a clamp.
- Without the plastic hose guide, to a sink spigot - put the drain hose in the spigot and tighten it with a clamp.
- To a stand pipe with vent hole - insert the drain hose directly into a drain pipe or stand pipe.
- The drain hose can be bent into U shape and put around the plastic guide. On the edge of a sink - fasten the guide to the water tap or to the wall.



Make sure that the drain hose makes a loop to prevent particles going into the appliance from the sink.



Make sure that the plastic guide cannot move when the appliance drains and the drain hose end is not immersed in the water. There may be a return of dirty water into the appliance.



The end of the drain hose must always be ventilated, i.e. the inner diameter of the drain pipe (min. 38 mm - min. 1.5") must be larger than the external diameter of the drain hose.

## 5.7 Electrical connection

At the end of installation you can connect the mains plug to the mains socket.

The rating plate and the 'Technical Data' chapter indicate the necessary electrical ratings. Make sure that they are compatible with the mains power supply.

Check that your domestic electrical installation can take the maximum load required, also taking into account any other appliances may also be in use.

Connect the appliance to an earthed socket.

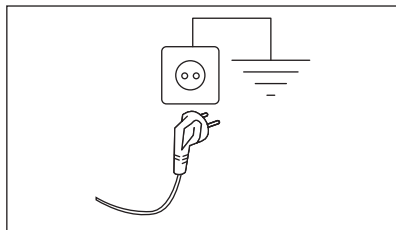

The power supply cable must be easily accessible after installing the appliance.

For any electrical work required to install this appliance, contact our Authorised Service Centre.

The manufacturer does not accept any responsibility for damage or injury through failure to comply with the above safety precaution.

## 6. CONTROL PANEL

### 6.1 Control panel description

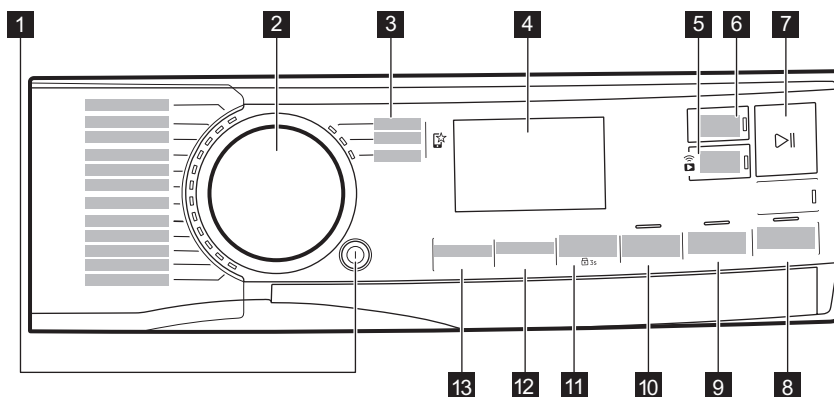







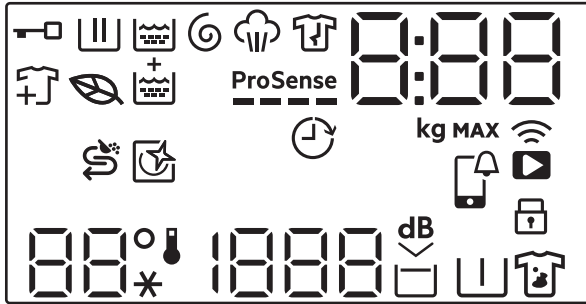



The options are not selectable with all washing programmes. Check the compatibility between options and washing programmes in the "Options compatibility with programmes" paragraph in the "Programmes" chapter. An option can exclude another one, in this case the appliance doesn't allow you to set the incompatible options together. Make sure the screen and touch buttons are always clean and dry.

- 1** On/Off push button
- 2** Programme dial
- 3** Favourite programmes
- 4** Display
- 5** Wi-fi connection and Remote Start touch button
- 6** Finish In touch button
- 7** Start/Pause touch button
- 8** Plus Steam touch button
- 9** Extra Rinse touch button
- 10** Time Save touch button
- 11** Stains/Prewash touch button and permanent Child Lock option
- 12** Spin touch button
- 13** Temperature touch button

## 6.2 Display



	Door locked indicator.
	Washing phase indicator. It flashes during pre-wash and wash phase.
	Rinsing phase indicator. It flashes during rinse phase.
	Spinning and draining phase indicator. It flashes during spin and drain phase.
	Steam phase indicator.
	Anti-crease phase indicator.
	Leaf Icon turns on to indicate when the cycles and options selected have a low energy consumption profile.
	Add garments indicator: it lights on when the programme starts and the user can still pause the appliance and add more laundry.
	Extra Rinse indicator.
	ProSense indicator.
	Finish In indicator.

0:00

The digital indicator can show:

- Programme duration (e. g. 2:40).



The time shown when the programme is set could not correspond to effective duration and change after ProSense phase.

- Maximum load.
- Finish in time (e. g. 30' or 2h).
- Cycle end (□).
- Warning code (e.g. E20).
- Indication of total operating hours of the appliance. Refer to the 'Operating hours counter' section in the 'Settings' paragraph for more details.
- When working with the APP: APP AP (access point), UPd (update). Please refer to the chapter 'Wi-Fi - Connectivity setup'.

888

Maximum load indicator. The value is shown for three seconds after programme selection, alternated with cycle duration.

MAX

Maximum laundry indicator. It blinks if the laundry amount exceeds the declared load.



Salt refilling indicator. The compartment  needs salt refilling: the compartment is empty or the salt is not enough.



This indicator reminds to run a cleaning cycle.



APP notification to check.



Remote connection indicator.  
Wi-Fi connection indicator.



Child safety lock indicator.

88°  
--\*

The Temperature area:  
Temperature indicator  
Cold water indicator

1888  
-- --

The spin area:  
Spin speed indicator  
No Spin indicator. Spin phase is off.



Extra Silent indicator.



Rinse hold indicator.



Pre-wash indicator.



Stain indicator.

## 7. DIAL AND BUTTONS

### 7.1 On/Off ⓘ

Pressing this button for a few seconds allows to activate or deactivate the appliance. Two different tunes sound while switching the appliance on or off.

As the Stand-by function automatically deactivates the appliance to decrease the energy consumption in a few cases, you may need to activate the appliance again.



**The default selected programme, at machine switch on, is always the Eco 40-60 programme, also after wake up from standby.**

For more details, refer to Stand-by paragraph in Daily Use chapter.

### 7.2 Programme dial

By rotating the programme dial it is possible to select the desired programme.

### 7.3 Favourite programmes ☆

These selector positions are available after the appliance have been connected to Wi-Fi.

The favourite programmes can be set and saved via App only choosing from the available ones which are divided into the three categories indicated on the control panel.

Once the favourite programmes have been set, you can select one of them via App or by turning the programme dial to relevant position: the relevant led comes on and the information on the display are updated accordingly.



The favourite programmes can be cancelled through the related App command or pressing the Factory Default key combination.

### 7.4 Introduction



The options/functions are not selectable with all washing programmes. Check the compatibility between options/functions and washing programmes in the "Programme Chart". An option/function can exclude another one, in this case the appliance doesn't allow you to set the incompatible options/functions together. Make sure the screen and touch buttons are always clean and dry.

### 7.5 Remote start 📶

A quick touch of this button activates the Remote Start function that allows you to start, pause and stop the appliance remotely.

The related led comes on and the related icon appears on display.



If you set a programme via App and it does not match with the knob position, **APP** text appears alternating with programme duration.

Press and hold this button for longer time to provide two other functions:

- hold it down for 3 seconds as long as a click sounds: the Wi-Fi is turned on and off.
- hold it down for 10 seconds as long as a double beep sounds and **---** appears on the display: to reset the Network Credentials.

### 7.6 Finish In



Set this option as last after programme and other options selection, otherwise it can be cancelled if you change some setting.

This option allows choosing the time within which a programme should terminate. The programme end can be postponed by one 1 hour every button touch until 24 hours maximum.

The display shows the normal programme duration alternatively with the set programme end time (expressed in hours 0h). The minimum selectable time corresponds to rounded up hour of the maximum duration of a programme (e.g. if the cycle duration lasts 3:15 hours, the minimum selectable time will be 4h).

After programme start, the door is locked and the appliance starts the ProSense phase. When load estimation ends, on the display the icon of running phase blinks and the time digit counts down in steps of one hour and in steps of 1 minute during the last hour.

## 7.7 Start/Pause

Touch the Start/Pause  button to start, pause the appliance or interrupt a running programme.

## 7.8 Plus Steam

This option adds a steam phase followed by a short anti-crease phase at the end of the washing programme.

The steam phase reduces fabric creasing and facilitates the fabric ironing.



The Plus Steam option achieves good results with a small load because steam better penetrates the laundry if there is more space. For this reason, the programme maximum load combined with this option is 2 kg (approximately 8 - 10 shirts).



When setting the Plus Steam option, the maximum load drops to 2 kg in the display and programme time is adjusted accordingly.

The indicator  blinks in the display during steam phase.



This option can affect the programme duration.

When the programme stops the display shows a zero , the indicator  is steady on.

The anti-crease phase starts, the indicator  is blinking, and the Start/Pause  led remains lit. The drum performs smooth movements for about 30 minutes to keep the steam benefit.

To interrupt the anti-crease phase, you can:

- Press the On/Off  button for a few seconds to activate or the deactivate the appliance.
- Turning the programme dial in another position.

When the anti-crease movements stop and the door unlocks, the appliance proposes again the previous set programme.



A small laundry load helps to reach better results.

## 7.9 Extra Rinse

With this option you can add a few rinses to the selected washing programmes and optimise the fabric softener distribution and improve the fabric softness.

It is suggested when you use the fabric softener.

Useful for people allergic to detergents and in areas where the water is soft.

This option increases the programme duration.

The button indicator comes on.

## 7.10 Time Save

With this option you can decrease the programme duration.

- If your laundry is normally or lightly soiled, it may be advisable to shorten the washing programme. Touch this button **once** to decrease the duration.
- In case of smaller load, touch this button **twice** to set an extra quick programme. In this case, the temperature 95°C is not selectable.

The LED of the button is on and the display shows the set programme duration.



This option can also be used to shorten the steam programme duration.

## 7.11 Stains/Prewash

Press this button repeatedly to activate one of the two options.

The relevant indicator goes on in the display.

- **Stains**

Select this option to pre-treat heavily soiled or stained laundry using stain remover.

Pour the stain remover into compartment . The stain remover is pre-mixed and heated with detergent in order to improve its effectiveness.



This option is not available with a temperature lower than 40 °C.

- **Prewash**

Use this option to add a prewash phase at 30 °C before the washing phase.

This option is recommended for heavily soiled laundry, especially if containing sand, dust, mud and other solid particles.



The options can increase the programme duration.



These two options cannot be set together.

## 7.12 Spin

When you set a programme, the appliance automatically selects the default spin speed.

Touch this button repeatedly to:

- **Change the spin speed.**



The display shows only the spin speeds available for the set programme.

- **Activate the Rinse Hold option .**

The water of the last rinse is not drained out to prevent the fabrics from creasing. The washing programme ends with water in the drum and the final spin phase is not performed.

The display shows the indicator . The drum turns regularly to reduce creasing.

The door stays locked. The drum turns regularly to reduce creasing. You must drain the water to unlock the door.

Touch Start/Pause button : the appliance performs the spinning phase and drains the water.

- **Activate the Extra silent option.**

All spinning phases (intermediate spin and final spin) are suppressed and the programme ends with water in the drum. This helps to reduce creasing.

As the programme is very quiet, it is suitable for use at night time when cheaper electricity tariffs are available. In some programmes the rinses are performed with more water.

The display shows the indicator .

The door stays locked. The drum turns regularly to reduce creasing. You must drain the water to unlock the door. Touch the Start/Pause button: the appliance performs only the draining phase.

- **No Spin— — .**

Set this option to deactivate all spin phases. The display shows the indicator

— — —. The appliance performs the only draining phase of the selected washing programme. Set this option for very delicate fabrics. The rinses phase uses more water for some washing programmes



The appliance empties the water out automatically after approximately 18 hours.

## 7.13 Temperature

When you select a washing programme, the appliance automatically proposes a default temperature.

Touch this button repeatedly until the desired temperature value appears on the display.

When the display shows the indicators ✖ and — —, the appliance does not heat the water.

## 8. SETTINGS

### 8.1 Introduction



When pressing a key combination, **do not tilt** your fingers downwards. The sensors of the underneath buttons are sensitive and may interfere with your choice.

### 8.2 Acoustic signals

This appliance is provided with different acoustic signals, that operate when:

- You activate the appliance (special short tune).
- You deactivate the appliance (special short tune).
- You touch the buttons (click sound).
- You make a wrong selection (3 short sounds).
- The programme is completed (sequence of sounds for about 2 minutes).
- The appliance has a malfunction (sequence of short sounds for about 5 minutes).
- When a laundry overload is detected during ProSense phase (a double sound played one).

To **activate/deactivate** this option, hold down the Extra Rinse button until a beep or a double beep sounds.



If you deactivate this function, the acoustic signals stops playing at the end of the programme only.

### 8.3 Child Lock

With this option you can prevent children from playing with the control panel.

To **activate/deactivate** this option, hold down the Stains/Prewash button until  **comes on/goes off** on the display.

The appliance will default to this option after you switch it off.

### 8.4 Permanent Extra Rinse

With this option you can permanently have an extra rinse phase, if available with selected cycle, when you set a new programme.

- To **activate/deactivate** this option touch the Extra Rinse and the Time Save push buttons simultaneously until the indicator above the Extra Rinse push button and the corresponding icon on the display **come on/go off**.



Press the Extra Rinse button to deactivate the function on a single cycle execution without removing the permanent option.

### 8.5 Operating Hours Counter

It is possible to visualise the total operating time of the appliance in hours, starting from the first switching on. This value will count operating time of the cycles (does not include pauses, delayed start time). To visualise this value, proceed as follows:

1. Switch the appliance on by pressing the On/Off  button.
2. Press and hold the Extra Rinse and Plus Steam buttons for some seconds.
3. After 3 seconds the total hours operated by the appliance are shown in the display: e.g. 1276 hours, the display shows the text Hr for 2 seconds, 12 (thousands and hundreds) for 2 seconds and 76 (tens and units).
4. To exit this mode, press any button.



If the procedure does not work (due to timeout or wrong keys combination), switch the appliance off and repeat sequence from the beginning.

## 8.6 Factory Defaults

This function allows to restore the factory default options. To **activate** this option follow steps below:

1. Switch the appliance on by pressing On/Off button.
2. Press and hold the Stains/Prewash and Time Save buttons for some seconds.
3. The display will show — — — for about 5 seconds.

## 9. BEFORE FIRST USE



During installation or before first use you may observe some water in the appliance. This is a residual water left in the appliance after a full functional test in the factory to ensure the appliance is delivered to customers in perfect working order and is no cause for concern.

1. Make sure that all transit bolts have been removed from the appliance.
2. Make sure that the electrical power is available and the water tap is open.
3. Make sure that there is salt in the compartment marked by and set the

proper water hardness level. Refer to "How to set the water hardness level".

4. Pour 2 litres of water into the detergent compartment marked by . This action activates the drain system.
5. Pour a small quantity of detergent into the compartment marked by .
6. Set and start a programme for cotton at the highest temperature without any laundry in the drum. This removes all possible dirt from the drum and the tub.

## 10. THE WATER SOFTENER (SOFT WATER)

### 10.1 Introduction

The water contains harsh minerals. The higher the content of these minerals the harder the water is.

Hard water can reduce the effectiveness of the detergent, reduce the softness of fabrics and contribute towards shrinkage and colour fading.

This appliance is equipped with a water softener able to provide the right degree of water softening to preserve the fabric integrity, colour brightness and ensuring good wash performances at low temperature.

The water softener should be adjusted according to the water hardness of your inlet water. A correct setting allows to achieve the best washing results and the maximum garments protection.

To set the water softener correctly, please refer to 'How to set the water hardness level'.

### 10.2 How to set the water hardness level

The appliance allows you to chose between 7 levels corresponding to 7 different ranges of water hardness.

Depending on the country, the water hardness is expressed in equivalent scales:

e.g. French degrees (°f), German degrees (°d), English degrees (°e), mmol/l and ppm.

If necessary, please contact your local water authority to check the water hardness in your area.

Check in the "Water hardness levels" table which is the proper level.

To set the water hardness level:

1. Press the On/Off button for a few seconds to activate the appliance.
2. Wait about 10 seconds for appliance internal check.
3. Touch the Spin and the Temperature buttons simultaneously (by touching the two buttons at the same instant, as shown in the next drawing) for some seconds until the display shows the default level **C04** and the indicator  goes on. It means the water softener is active during washing only.

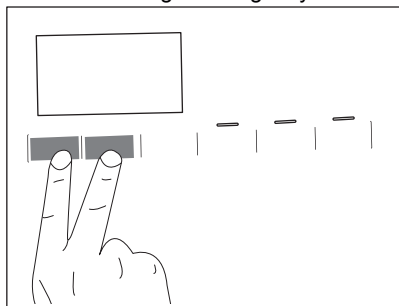

4. Touch repeatedly the Spin button until the desired level appears (from **C01** to **C07**).
5. Touch the Start/Pause button to confirm your choice and exit the menu.

### Water hardness levels

Levels	Water hardness range				
	°f (French de- grees)	°d (German de- grees)	°e (English de- grees)	mmol/l	ppm
C01	≤5	≤3	≤ 4	≤0.5	≤ 50
C02	6 - 13	4 - 7	5 - 9	0.6 - 1.3	60 - 130
C03	14 - 21	8 - 11	10 -15	1.4 - 2.1	140 - 210

### How to set the water softener also during rinse phase

The factory setting allows to soften the water during washing phase only. This setting satisfies most of the use condition. However, if the inlet water is particularly hard (**C06** and **C07** levels), we suggest to set the water softener also during rinsing phase to preserve the fabric softness.

Once you have entered the menu by pressing Spin and the Temperature buttons:



1. Touch the Temperature button. The  goes on.

 This setting increases the salt consumption.

2. Touch the Start/Pause button to confirm your choice and exit the menu.

### How to deactivate the water softener

Once you have entered the menu by pressing Spin and the Temperature buttons:

1. By touching the Temperature button twice, the water softener is excluded completely. The indicator  and  go off and the **OFF** appears in the display.
2. Touch the Start/Pause button to confirm your choice and exit the menu.

Levels	Water hardness range				
	°f (French de- grees)	°d (German de- grees)	°e (English de- grees)	mmol/l	ppm
C04 <sup>1)</sup>	22 - 29	12 - 16	16 - 20	2.2 - 2.9	220 - 290
C05	30 - 37	17 - 20	21 - 26	3.0 - 3.7	300 - 370
C06	38 - 45	21 - 25	27 - 32	3.8 - 4.5	380 - 450
C07	≥46	≥26	≥33	≥4.6	≥460

1) Factory setting, able to satisfy most of the use conditions.

### 10.3 Pouring salt

The water softener function acts through special resins present in the appliance.

To regenerate the resins and make them ready to soften the water pour a special salt

in the compartment :

1. Open the detergent dispenser.

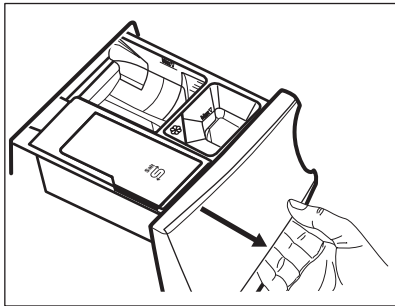

2. Open the compartment .

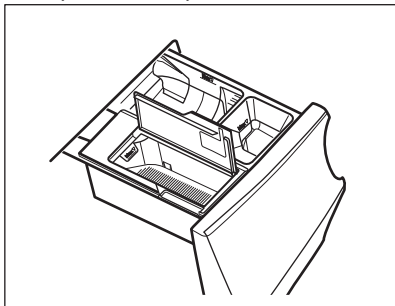

3. Pour the special salt.

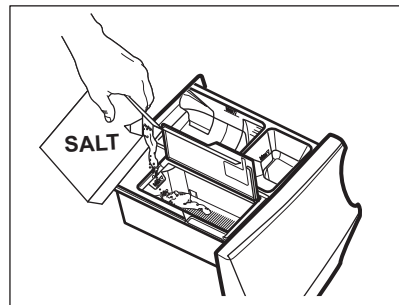



4. Close the salt compartment and the detergent dispenser.



Regularly check if there is enough salt.

The compartment  can contain about 600 gr of salt that are sufficient for about two months if the default water hardness level (C04) is set and the water softener is activated during wash phase only. A different water hardness level or different setting may increase or decrease the salt consumption. Refer to 'How to set the water hardness level' and 'How to set the water softener also during rinse phase'.

The display shows the indicator  when compartment  needs to be refilled with salt, even if a little salt still remains.

 **WARNING!**

Pour the salt in the compartment  only.

 **WARNING!**

Do not put anything but salt in the compartment . If any other detergent/additive is poured inadvertently in this compartment, please refer to 'Eliminating detergent or other additives from salt compartment' in 'Troubleshooting' chapter.



Only use special salt for dishwasher and/or washing machine. The proper salt can be ordered from the web site! Other types of salts are less efficient and over time could damage the water softener technology permanently.

 **WARNING!**

**Do not use fine salt!**



The appliance works exploiting its full potential with salt. Salt refilling when required by the appliance maintains the softening system efficient. If you use the appliance without salt for a long time, once the salt is finally refilled, the water softener function is completely restored after a few long washing cycles.

## 10.4 Water softener regeneration

After a few cycles, the appliance may need to regenerate the water softener.

The regeneration process is automatically ensured when running programmes such as Cottons and Synthetics routinely even if the programme duration is reduced by tapping the Time Save button once, if available in the appliance.

Other programmes may perform the regeneration process automatically, when settings and conditions allow it.



If you usually run very short cycles, the regeneration process may not occur: you could see that salt has not been used, since it is consumed during regeneration phase only.

To ensure the regeneration process **run a Cottons or a Synthetics programme once a week or every two weeks at least.**

## 11. PROGRAMMES

### 11.1 The app and additional hidden programmes

Our app provides you with a **wide choice of additional hidden programmes**. Connect the appliance to the app and you will be able to choose the programme that suits your needs most.

You can also memorize any of the hidden cycles in the favourite programme  positions. To select the programme from the appliance directly refer to the "Favourite programmes" paragraph in "Dial and buttons" chapter.



Programme names are subject to change depending on market requirements without notice.  
In the App you can find a complete description of each programme.

Sportswear	Bed Linen	Denim	Machine Clean
Daily Training	Curtains	Silk	1 Item Fast
Down Jackets	Pillow	Baby	Anti-Allergy Vapour
Soccer/Rugby	Towels	Linen	Easy Iron
Skiing Gear	Duvet	Business Shirts	
Running Shoes	Pet Hair	Steam Cashmere	







## 11.2 Programme Chart



The programmes are described in this chart following the order of the selector dial from the top to the bottom.

### Washing programmes





Programme	Programme description
AbsoluteWash 49min	<p>Cotton and mixed synthetic fabrics. Ideal to wash your daily load in a short time, for a better clothes care and good cleaning already at 30°C.</p> <div data-bbox="386 627 420 659" data-label="Image"> </div> <p>The standard program duration has been developed on a laundry load of 5 kg. If you wash a smaller or a bigger load, the washing time automatically decreases or increases ensuring perfect results.</p>
Eco 40-60	<p>Low energy cycle for cottons. Decreases temperature and extends time to reach good washing results.</p> <p>White and coloured cotton fabrics. Ideal for normal and heavy soil.</p>
Cottons	<p>Synthetic items or mixed fabric items. Normal soil.</p>
Synthetics	<p>Delicate fabrics such as acrylics, viscose and mixed fabrics requiring gentler washing. Normal soil.</p>
 Wool	<p>Machine washable wool, hand washable wool and other fabrics with «hand washing» care symbol <b>1</b>.</p>
20min 3kg	<p>Cotton and synthetic items lightly soiled or worn only once.</p>

Programme	Programme description
 Steam	<p>Cotton, synthetic and mixed items. Special steam cycle without washing that can be used to prepare your dried laundry for ironing or refreshing garments worn once. This programme reduces creases, odours and relaxes the fibres. Do not use any detergent.</p> <p>When the programme is completed, quickly remove the laundry from the drum<sup>2)</sup>. If necessary, remove stains by washing or using localized stain removal. Steam programmes do not perform any hygienic cycle. Do not set a Steam programme with these types of items:</p> <ul style="list-style-type: none"> <li>• Items that are not suitable for tumble drying.</li> <li>• Items with label "Dry clean only".</li> </ul>
 Outdoor	<div data-bbox="370 424 1028 528" style="border: 1px solid black; padding: 5px;"> <p> Do not use fabric softener and make sure that there is no softener residue in the detergent dispenser.</p> </div> <p>Outdoor clothing, technical, sport fabrics, waterproof and breathable jackets, shell jackets with a removable fleece or inner insulation. The recommended laundry load is 2.0 kg.</p> <p>This programme can also be used as water repellent restoring phase, specifically tailored for treating clothes with a hydrophobic coating. To perform the water repellent restoring phase, proceed as follows:</p> <ul style="list-style-type: none"> <li>• Pour the washing detergent in the compartment .</li> <li>• Pour a special water repellency restorer for fabric in the drawer compartment for fabric softener .</li> <li>• Reduce the laundry load to 1.0 kg.</li> </ul> <div data-bbox="370 804 1028 959" style="border: 1px solid black; padding: 5px;"> <p> To further improve the water repellent restoring action, dry the laundry in a tumble dryer by setting the Outdoor drying programme (if available and if the garment care label permits tumble drying).</p> </div>
 Hygiene	<p>White cotton items. This high-performance wash programme combined with steam vapour, removes more than 99,99% of bacteria and viruses<sup>3)</sup> keeping the temperature above 60°C throughout the washing phase; with an additional action on the fibers thanks to a vapour phase, an enhanced rinsing phase ensures a proper removal of detergent and micro-organism residues. This programme ensures also a proper reduction of pollens/allergenic items.</p>
Rinse	<p>All fabrics, except woollens and very delicate fabrics. Programme for rinsing and spinning the laundry. The default spin speed is the one used for cotton programmes. Reduce the spin speed accordingly to the type of laundry. If necessary, set the Extra Rinse option to add rinses. With a low spin speed the appliance performs delicate rinses and a short spin.</p>

Programme	Programme description
Spin/Drain	To spin the laundry and to drain the water in the drum. All fabrics, except wool-lens and delicate fabrics.

- 1) During this cycle the drum rotates slowly to ensure a gentle wash. It can seem that the drum doesn't rotate or doesn't rotate properly, but this is normal for this programme.
- 2) If you set a Steam programme with dried laundry, at the end of the cycle the laundry can be humid. Line dry the items for about 10 minutes. This programme does not remove particularly intense odour.
- 3) Tested for Staphylococcus aureus, Enterococcus faecium, Candida albicans, Pseudomonas aeruginosa and MS2 Bacteriophage in external test performed by Swisstest Testmaterialien AG in 2021 (Test Report No. 202120117).

### Programme temperature, maximum spin speed and maximum load

Programme	Default temperature Temperature range	Reference spin speed Spin speed range	Maximum load
AbsoluteWash 49min	30 °C 60 °C - 30 °C	1400 rpm - 400 rpm	8.0 kg
Eco 40-60	<b>1)</b> <b>2)</b>	1400 rpm 1400 rpm - 400 rpm	10.0 kg
Cottons	40 °C 95 °C - Cold	1400 rpm 1400 rpm - 400 rpm	10.0 kg
Synthetics	30 °C 60 °C - Cold	1200 rpm 1200 rpm - 400 rpm	5.0 kg
Delicates	30 °C 40 °C - Cold	800 rpm 1200 rpm - 400 rpm	2.0 kg
 Wool	40 °C 40 °C - Cold	1200 rpm 1200 rpm - 400 rpm	3.0 kg
20min 3kg	30 °C 40 °C - 30 °C	1200 rpm 1400 rpm - 400 rpm	3.0 kg
 Steam	-	-	2.0 kg
 Outdoor	30 °C 40 °C - Cold	1200 rpm 1200 rpm - 400 rpm	2.0 kg <sup>3)</sup> 1.0 kg <sup>4)</sup>
 Hygiene	60 °C	1400 rpm 1400 rpm - 400 rpm	10.0 kg
Rinse	-	1400 rpm 1400 rpm - 400 rpm	10.0 kg

Programme	Default temperature Temperature range	Reference spin speed Spin speed range	Maximum load
Spin/Drain	-	1400 rpm 1400 rpm - 400 rpm	10.0 kg

1) According to Commission Regulation EU 2019/2023, this programme at 40 °C is able to clean normally soiled cotton laundry declared to be washable at 40 °C or 60 °C, together in the same cycle.



For the reached temperature in the laundry, the programme duration and other data, please refer to 'Consumption Values' chapter.  
The most efficient programmes in terms of energy consumption are generally those that perform at lower temperatures and longer duration.

- 2) The temperature of this programme is not visible on the display and it is automatically set.
- 3) Washing programme.
- 4) Washing programme and water repellent phase.

## 11.3 Steam programmes

The Steam programmes can be used for reducing wrinkles and odours on garments (such as cottons, synthetics, mixed fabrics, including delicates) that just need to be refreshed, in a short time, avoiding washing.

The fabric fibres are relaxed and afterwards ironing becomes effortless. When the cycle is completed, quickly remove the laundry from the drum.

The cycle duration can be reduced till 15 minutes by means of the Time Save option.

**DO NOT** set this mode with the following type of items:

- Items that are not suitable for tumble drying.
- Items with label "Dry clean only".



Do not use any detergent!  
The Steam programmes do not remove particularly intense odour and do not perform any hygienic cycle.  
After the steam treatment the laundry can be humid. Hang items out for a few minutes.

## The fragrance (AEG Steam Fragrance)

The AEGSteam Fragrance allows you to refresh even your delicate clothes, removing wrinkles and adding freshness with a gentle fragrance developed exclusively by **AEG**. By refreshing your garments with steam, rather than running full wash cycles, you will keep your clothes looking and feeling new longer. You can even safely use the fragrance with Cashmere and Steam programmes - if they are available - for delicate fabrics like cashmere and wool. When treating smaller load reduce the fragrance dosage and the cycle duration: in only fifteen minutes, your clothes will regain that "just washed" feeling.

Read carefully the instructions supplied with the fragrance.

### **DO NOT:**

- Tumble dry the garments treated with fragrance. Its benefit would evaporate.
- Use the fragrance with different purposes than those here described.
- Use the fragrance on new garments. New garments may contain residual finishing compounds which are not compatible with it.



The fragrance is available on **AEG** web shop or by authorised dealer.

## 11.4 Woolmark Premium Wool Care - Green



The wool wash cycle of this machine has been tested and approved by The Woolmark Company for the washing of wool garments labelled as «hand wash» provided that the products are washed according to the instructions on the garment label and those issued by the manufacturer of this washing machine. M2304

## 11.5 Options compatibility with programmes



Additional programmes and settings are available downloading the APP.

	AbsoluteWash 49min	Eco 40-60	Cottons	Synthetics	Delicates	Wool	20min 3kg	Steam	Outdoor	Hygiene	Rinse	Spin/Drain
Spin	■	■	■	■	■	■	■		■	■	■	
Rinse Hold	■	■	■	■	■	■			■	■	■	
Extra Silent			■	■	■							
--- No Spin												■ <sup>1)</sup>
Stains <sup>2)</sup>			■	■						■		



## 12. 📶 WI-FI - CONNECTIVITY SETUP

This chapter describes how to connect the smart appliance to the Wi-Fi network and to link it to mobile devices.

By this functionality you can receive notifications, control and monitor your appliance from your mobile devices.

The Wi-Fi functionality is off as factory default setting.

To connect the appliance to enjoy the full range of features and services you need:

- Wireless network at home with internet connection enabled.
- Mobile device connected to wireless network.

### Wi-Fi module parameters

<b>Frequency</b>	2.412 - 2.472 GHz for Europe-an market
<b>Protocol</b>	IEEE 802.11b/g/n
<b>Max Power</b>	<20 dBm
<b>Encryption</b>	WPA, WPA2, WPA3

### 12.1 QR code on rating plate

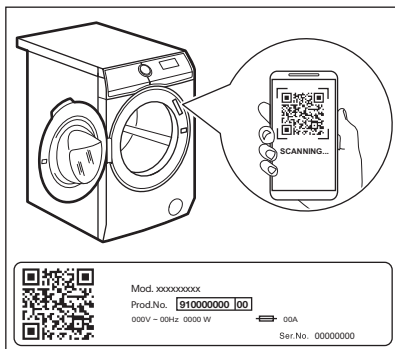

#### QR code can be used in two ways:

- Scan the QR code with the built-in camera app to download our app from the App store on your smart device and follow the required steps.
- Pairing your smart device with appliance to simplify the process. Scan the QR code with QR code scanner built-in our app.

### 12.2 Installing and configuring the App







The App allows you to control your laundry through a mobile device. It contains a large number of programmes, useful features and product information tailored perfectly to the appliance. It's personalized laundry care - all from your mobile device.

When connecting the appliance to the application, stand near it with your mobile device.

Make sure that your mobile device is connected to the wireless network.

1. Go to the App Store on your smart device or scan QR code (*see 'QR code on rating plate' paragraph*).
2. Download and install our app.
3. Start the application. Select the country and language and login with Your email and password. If you do not have an account, create a new one following the instructions in the App.
4. Follow the instructions on the App for the appliance registration and configuration.

### 12.3 Configuring the appliance wireless connection

1. Press the On/Off  button for a few seconds to activate the appliance. Wait about 10 seconds before proceeding with wireless configuration.
2. Select a programme by turning the programme dial.
3. Press and hold the Remote Start  button for a few seconds until a 'click' sounds. Release the button.  appears on the display for 5 seconds and the indicator  starts blinking. The wireless module begins starting up.



Make sure that you APP is ready for connection.

- After about 10 seconds, **AP** (**Access Point**) appears on the display.



The access point will be open for about 5 minutes.

- Configure the App on your smart device and follow the instructions to connect the appliance to your Wi-Fi network.
- If the connectivity is configured, when the programme information screen returns, the indicator  is on the display.





Every time you switch the appliance on, the appliance takes about 10 seconds to connect to the network automatically. When the indicator  stops blinking the connection is ready.

**To switch the wireless connection off,** press and hold the Remote Start  button for a few seconds until the first acoustic signal.

Release the button. *OFF* appears on the display for 5 seconds.



If you switch the appliance off and on again, the wireless connection is automatically off.

**To remove the wireless credentials,** press and hold the Remote Start  button for a few seconds until the second acoustic signal sounds. Symbol  appears on the display for a few seconds.

## 12.4 Remote Start

The Remote Start enables you to start a cycle in remote control.





The Remote Control activates automatically when you press the Start/Pause  button to start the programme, but it is also possible to start a washing programme remotely. This function is deactivated when door is open.

When the App is installed and the wireless connection is complete, you can activate the Remote Start:

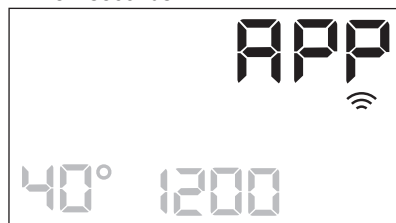
- Touch the Remote Start  button and the indicator **APP** blinks on the display for a few seconds.



- Touch the Start/Pause  button to activate the Remote Start before the indicator **APP** stops blinking.

The indicators  and  appear on the programme summary screen and the door is locked. Now it is possible to start the programme remotely.



When touching the Start/Pause button after the indicator stops blinking, the Remote Start is not activated, but the set programme starts.

**To remove the Remote Start**, tap on the Remote Start button and confirm by pressing the Start/Pause button.

## 12.5 Over-the-air update

The App may propose an update for your appliance.

If a programme is running, the App notifies that the update will start at the end of the programme.

During the update, the appliance shows in the display.

Do not switch off or unplug the appliance during update.

The appliance will be usable again at the end of the update, without any notification about successful update.

If an error occurs, the appliance shows in the display: just press any buttons or turn the knob to return to normal use.

## 12.6 Wi-Fi Always On

The Wi-Fi Always On function is available in the App.

This function keeps the appliance connected to the network even when the appliance is turned off.

The indicator goes on and off intermittently.

It is possible to turn the appliance on by pressing the On/Off button or through the App.



The Wi-Fi Always On function may affect your energy consumption.

# 13. DAILY USE

## WARNING!

Refer to Safety chapters.

### 13.1 Activating the appliance

1. Connect the mains plug to the mains socket.
2. Open the water tap.
3. Press the On/Off button for a few seconds to activate the appliance.

A short tune sounds. The appliance automatically proposes a default programme. The relevant indicator illuminates.

The display shows the default programme, Eco 40-60, cycle duration, the maximum load (for a few seconds), the default temperature, the default spin speed and the indicators of the phases making up the programme.

### 13.2 Loading the laundry

- Open the appliance door.
  - Shake the items before you put them in the appliance.
  - Put the laundry in the drum, one item at a time.
- Make sure not to put too much laundry in the drum.
- Close the door firmly.

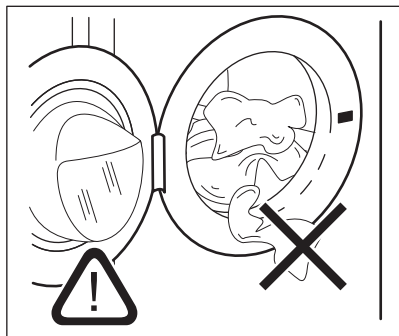

**⚠ CAUTION!**

- Make sure that no laundry stays between the seal and the door. There is a risk of water leakage or damage to the laundry.
- Washing heavily oiled, greasy stains or using fragrances perfume could cause damage rubber parts of the appliance.

**13.3 Filling the detergent and additives**



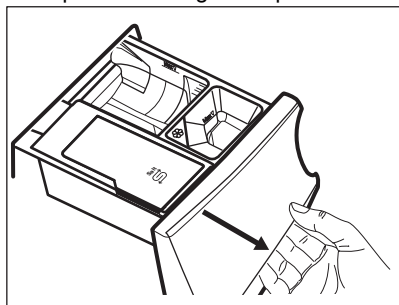

We recommend that you do not exceed the maximum indicated level (**MAX**).

1. Open the detergent dispenser.

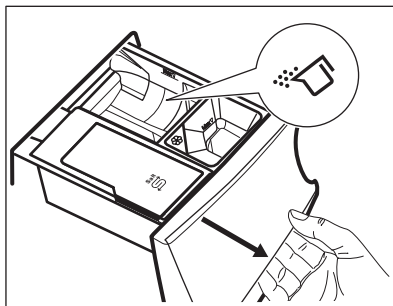

2. Put the powder detergent in the compartment . If using liquid detergent, refer to 'Filling the liquid detergent'.



3. If desired, pour the fabric softener in the compartment .

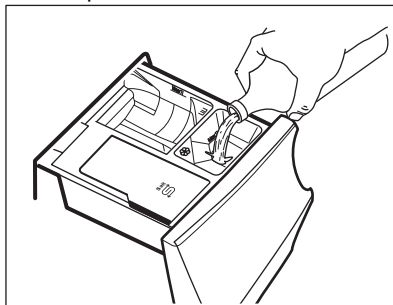

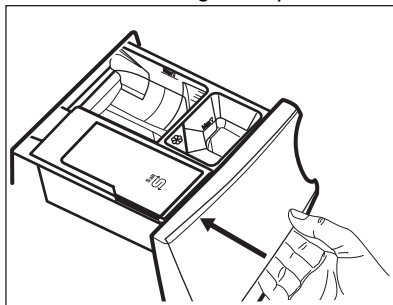

4. Close the detergent dispenser.

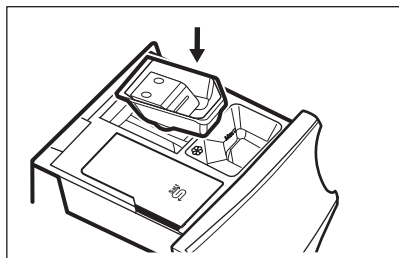

**Filling the liquid detergent**

1. Insert the proper container for liquid detergent.



2. Pour the liquid detergent in the compartment .

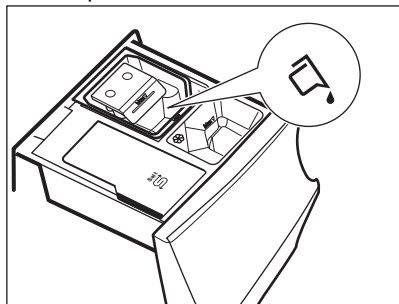

3. Close the detergent dispenser.

### 13.4 Setting a programme

1. Turn the programme dial to select the desired washing programme. The related programme indicator comes on.

The Eco 40-60 is the default proposed programme when the appliance is turned on, the one to which the information of the energy label relates.

The indicator of the Start/Pause  button flashes.



The display shows an indicative programme duration, the maximum declared load for the set programme (only for a few seconds), the default temperature, the default spin speed and the washing phase indicators (when available).

2. To change the temperature and/or the spin speed, touch the related buttons.
3. If desired, set one or more options by touching the related buttons. The related indicators come on in the display and the given information changes accordingly.



In case a selection is **not possible** an acoustic signal sounds.



### 13.5 Starting a programme

Touch the Start/Pause  button to start the programme.  
The related indicator stops flashing and stays on.  
The programme starts, the door is locked.  
The display shows the indicator .



The drain pump can operate shortly before the appliance fills water.

### 13.6 Starting a programme with the Finish In option

1. Touch this repeatedly until the display shows the desired time within the programme should end. The indicator  comes on.
2. Touch the Start/Pause  button. The drum starts rotating to perform the ProSense estimation, if foreseen in the selected programme.
3. The appliance starts the countdown to the end of the programme and the programme will start at the right moment for ending at the time set through this option.

To change or cancel this option:

1. Switch the appliance off by means of the On/Off  button.
2. Switch the appliance on again.
3. Set the programme again.

### 13.7 The ProSense load detection

**ProSense**  





The programme duration in the display is referred to a **medium/high load**.

After setting a washing programme, the **ProSense** icon lights up on the display if the programme supports it.

After touching the Start/Pause  button, the ProSense starts the laundry load detection:

1. The appliance detects the load in the first 30 seconds: the indicator  flashes, the bars under the **ProSense** icon move back and forth and the drum rotates shortly.
2. When the drum stops rotating, the display shows the new programme duration, that could increase or decrease, adjusted accordingly the load detected, the number of bars indicates the load in quarter (from 1 to 4, 4 bars in case of overload), the maximum declared load indicator comes on again. After further 30 seconds, the water filling starts.



In case of **drum overload**, the maximum declared load indicator comes on again with the **MAX** indicator blinking. In this case, during these 30 seconds, it is possible to pause the appliance and remove the exceeding garments.  
Once removed the exceeding garments, touch the Start/Pause  button to start the programme again. The ProSense phase can be repeated up to three times (see point 1).

**Important!** If the laundry amount will not be reduced, the washing programme starts anyway, despite the overload. In this case, it will be not possible to guarantee the best washing results.



About 20 minutes after the programme start, the programme duration could be adjusted again depending on the capacity of water absorption of the fabrics.



The ProSense detection is carried out with complete washing programmes only (no skipping phase selected).



The ProSense is not available with some programmes, such as Wool, programmes with short cycles and without washing phase.



In certain programmes the duration of cycle could be the same for different load size, but water and energy consumption are anyway tailored made to achieve best results.

### 13.8 Programme phase indicators

When the programme starts the indicator of the running phase flashes and the other phase indicators are steady on.

E.g. the washing or pre wash phase is

running: 

When the phase ends the relevant indicator stops flashing and is steady on. The next phase indicator starts flashing.

E.g. the rinse phase is running: 



If you select the Plus Steam the steam phase indicators come on.

The steam phase is running: 



The anti-crease phase is running: 

### 13.9 Interrupting a programme and changing the options

When the programme is running, you can change **only some** options:

1. Touch the Start/Pause  button. The related indicator flashes.
2. Change the options. The given information in the display changes accordingly.
3. Touch the Start/Pause  button again. The washing programme continues.

### 13.10 Cancelling a running programme

1. Press the On/Off  button to cancel the programme and to deactivate the appliance.
2. Press the On/Off  button again to activate the appliance.

Now, you can set a new washing programme.



If the ProSense phase is already carried out and the water filling is already started, the new programme starts **without repeating the ProSense phase**. The water and the detergent are not drained out in order to avoid waste. The display shows the maximum duration of the programme, updating it about 20 minutes after the starting of the new programme.



### 13.11 Opening the door - Adding garments

While a programme or the delay start operates, the appliance door is locked.





If the temperature and level of the water in the drum are too high and/or the drum still rotates you cannot open the door.

You can easily open the door for adding or removing some items when the icon  is lighted on.

1. Touch the Start/Pause  button.  
In the display the related door lock indicator goes off.
2. Open the appliance door. If necessary, add or remove the items.
3. Close the door and touch the Start/Pause  button.

The programme or the delay start continues.

When the icon  goes off, the door can be opened when the programme is complete.

You may also set a spinning or draining programme/option and then press Start/Pause  button. If the spin and drain programmes are not available in the programme dial, they can be set via App.

### 13.12 End of the programme

When the programme has finished, the appliance stops automatically. The acoustic signals operate (if they are active).

In the display all washing phase indicators become steady and the time area shows .

The indicator of the Start/Pause  button goes off.

The door unlocks and the indicator  goes off.

1. Press the On/Off  button to deactivate the appliance.

After five minutes from the end of the programme, the energy saving function automatically deactivates the appliance.









When you activate the appliance again, it proposes Eco 40-60 as default programme. Turn the programme dial to set a new cycle.



2. Remove the laundry from the appliance.
3. Make sure that the drum is empty.
4. Keep the door and the detergent dispenser slightly ajar to prevent mildew and odours.
5. Close the water tap.



### 13.13 Draining water out after end of cycle



If you have chosen a programme or an option that does not empty out the water of the last rinse, the programme is completed, but:

- The display shows the indicator , the option indicator  or  and the door locked indicator . The indicator of the running phase  flashes.
- The drum still turns at regular intervals to prevent the creases in the laundry.
- The door stays locked.
- You must drain the water to open the door:

1. If necessary, touch the Spin button to decrease the spin speed proposed by the appliance.
2. Touch the  button:

- If you have set , the appliance drains the water and spins.
- If you have set , the appliance only drains the water.

The option indicator  or  goes off, while the indicator  flashes and then goes off.

3. When the programme is completed and the door locked indicator  goes off, you can open the door.
4. Press the On/Off  button a few seconds to deactivate the appliance.



In any case, the appliance empties the water out automatically after approximately 18 hours.

### 13.14 Stand-by option

The Stand-by function automatically deactivates the appliance to decrease the energy consumption when:

- You do not use the appliance for 5 minutes before you touch the Start/Pause  button.

Press the On/Off  button to activate the appliance again.

- After 5 minutes from the end of the washing programme.

Press the On/Off  button to activate the appliance again.

The appliance proposes Eco 40-60 as default programme.

Turn the programme dial to set a new cycle.



If you set a programme or an option that ends with water in the drum, the Stand-by function **doesn't deactivate** the appliance to remind you to drain the water.



If the Wi-Fi Always On function is active, only the indicator  goes on and off intermittently.

## 14. CARE AND CLEANING



### WARNING!

Refer to Safety chapters.

### 14.1 Periodic cleaning schedule

**Periodic cleaning helps to extend the life of your appliance.**

After each cycle, keep the door and the detergent dispenser slightly open to get air circulation and dry the humidity inside the appliance.

If the appliance is not used for a long time: close the water tap and unplug the appliance.

#### Indicative periodic cleaning schedule:

Descaling	Twice a year
Maintenance wash	Once a month
Clean door seal	Every two months

Clean drum	Every two months
Clean detergent dispenser and salt compartment	Twice a year
Clean drain pump filter	Twice a year
Clean the inlet hose and the valve filter	Twice a year

### 14.2 Removing foreign objects



Make sure that pockets are empty and all loose elements are tied up before running your cycle. Refer to "The laundry load" in "Hints and tips".

Remove any foreign objects (such as metal clip, buttons, coins, etc) that you may find in the door seal, the filters and the drum. Refer

to "Door seal with double lip trap", "Cleaning the drum", "Cleaning the drain pump" and "Cleaning the inlet hose and the valve filter" paragraphs. If necessary, please contact the Authorised Service Centre.

### 14.3 External cleaning

Clean the appliance with mild soap and warm water only. Fully dry all the surfaces.

Do not use a scouring pads or any scratching material.

**⚠ CAUTION!**

Do not use alcohol, solvents or chemical products.

**⚠ CAUTION!**

Do not clean the metal surfaces with chlorine-based detergent.

### 14.4 Descaling



**If you use the salt regularly to activate the SoftWater Technology, the descaling procedure described in this paragraph is not necessary.**



If the water in your area is hard or medium hard, we recommend that you use a water softener for washing machines (descaling occasionally).

Regularly examine the drum to check for limescale.



Always follow the instructions that you find on the packaging of the product.

### 14.5 Maintenance wash

The repeated and prolonged use of low temperature and short programmes can cause detergent deposits, fluff residues, bacterial growth and biofilm formation inside the drum and the tub. This could generate bad odours and mildew.

To eliminate these deposits and hygienize the inner part of the appliance, run a maintenance wash at least once a month:

1. Remove all laundry from the drum.
2. Run a cotton programme with the highest temperature with a small quantity of powder detergent or, if available, run the Machine Clean programme.

### 14.6 Door seal

This appliance is designed with a **self cleaning draining system**, allowing light fluff fibers that fall off the clothes to be drained out with the water. Regularly examine the seal and if necessary clean as described in the following diagram. Coins, buttons, other small items can be recovered at the end of the cycle.

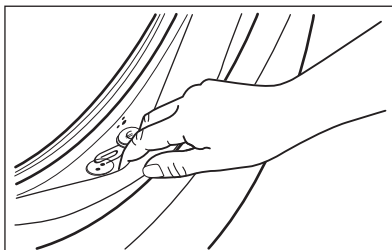

Clean it when needed, using ammonia cream cleanser agent without scratching the seal surface.



Always obey the instructions that you find on the packaging of the product.

### 14.7 Cleaning the drum

Regularly examine the drum to prevent unwanted deposits.

Rust deposits in the drum may occur due to rusting foreign body in the washing or tap water containing iron

Clean the drum with special products for stainless steel.



Always follow the instructions that you find on the packaging of the product. Do not clean the drum with acidic descaling products, scouring products containing chlorine or iron or steel wool.

For a thorough clean:

1. Clean the drum with special products for stainless steel.



Always follow the instructions that you find on the packaging of the product.

2. Remove all laundry from the drum.
3. Run a short cotton programme at high temperature with empty drum and with a small quantity of powder detergent or, if available, run the Machine Clean programme. If your appliance can be connected to Wi-Fi, the special programme Machine Clean is also downloadable through the APP.
4. Add a manually small quantity of powder detergent or a specific product into the empty drum, in order to rinse out any left residues.



Occasionally, at the end of a cycle the display may show the icon : this is a recommendation to perform the “drum cleaning”. Once the drum cleaning has been performed, the icon disappears.

## 14.8 Cleaning the detergent dispenser and the salt compartment



Before cleaning, make sure that the all compartments are empty.

To prevent possible deposits of dried detergent, clotted fabric softener, formation of mould in the dispenser drawer and/or salt fouling in the salt compartment, once in a while carry out the following cleaning procedure:

1. Open the drawer. Press the catch as indicated in the picture and pull the drawer out.

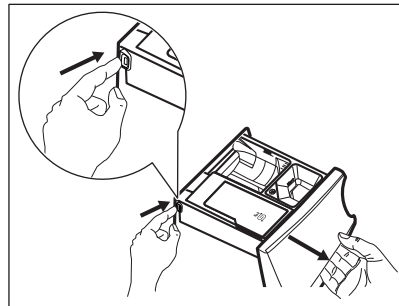

2. Remove the insert for the softener and, if inserted, the container for liquid detergent.

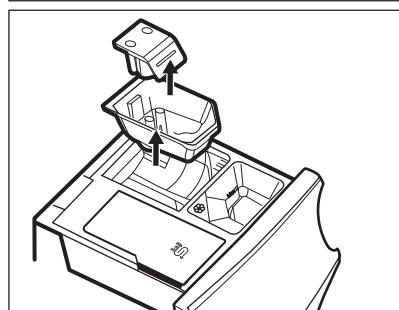
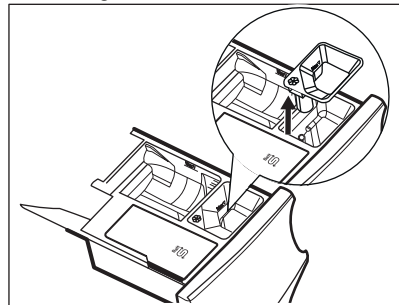

3. Wash the drawer and all inserts under running water.

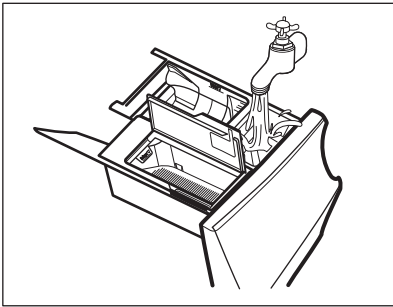

4. Make sure that all detergent residue is removed from the detergent conveyor. Use a cloth.

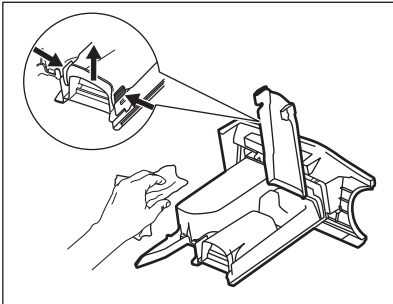

5. Make sure that all detergent residue is removed from the upper and lower part of the recess. Use a small brush to clean the recess.

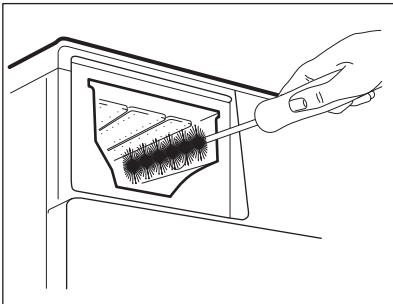

6. Insert the detergent drawer into the guide rails and close it. Run the rinsing programme without any clothes in the drum.

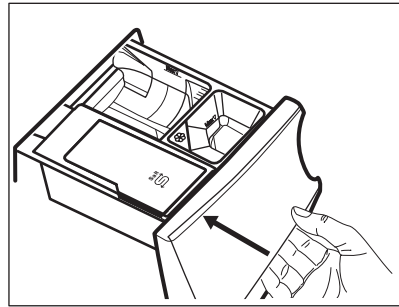

## 14.9 Cleaning the drain pump filter

### **WARNING!**

Disconnect the mains plug from the mains socket.



Regularly check the drain pump filter and make sure that it is clean.

Clean the drain pump filter if:

- The appliance does not drain the water.
- The drum does not turn.
- The appliance makes an unusual noise because of the blockage of the drain pump.
- The display shows the alarm code **E20**.

### **WARNING!**

- Do not remove the filter while the appliance operates.
- Do not clean the pump if the water in the appliance is hot. Wait until the water cools down

**Proceed as described in following diagrams to clean the pump filter:**

Always keep a rag nearby to dry up any water spillages when removing the filter.

1. Open the pump cover.

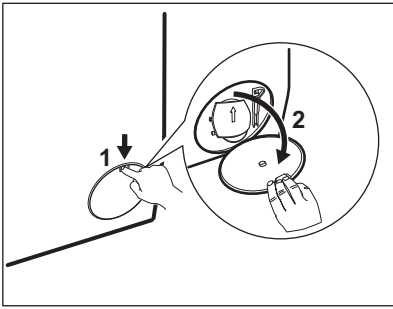

2. Place a suitable bowl below the drain pump access to collect the water that flows out.
3. Open the chute downwards. Always keep a rag nearby to dry up any water spillages when removing the filter.

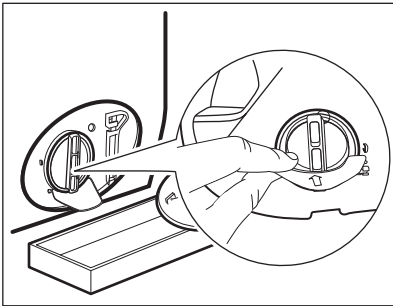

4. Turn the filter 180 degrees in anti-clockwise direction to open it, without removing. Let the water flow out.

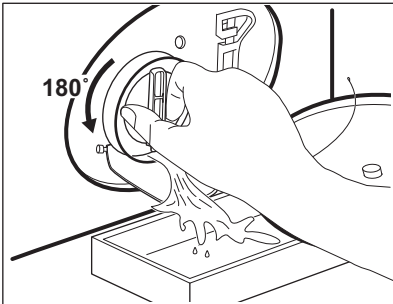

5. When the bowl is full of water, turn the filter back and empty the container.
6. Repeat the steps 4 and 5 until the water stops to flow out.
7. Turn the filter anti-clockwise to remove it.

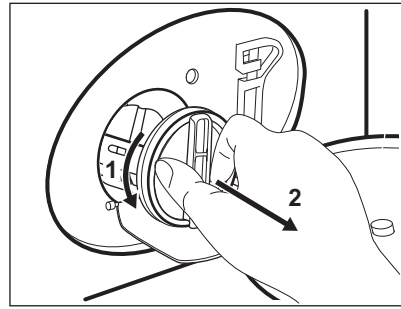

8. If it is necessary, remove fluff and objects from the filter recess.
9. Make sure that the impeller of the pump can rotate. If it does not rotate, contact the Authorised Service Centre.

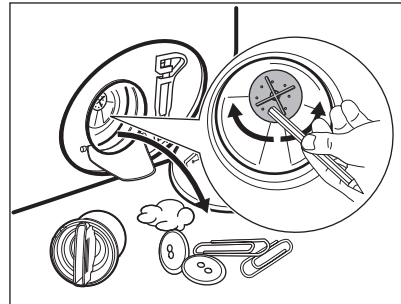

10. Clean the filter under the water tap.

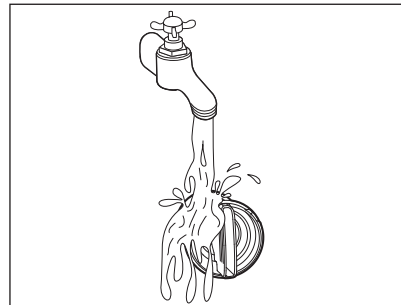

11. Put the filter back into the special guides by turning it clockwise. Make sure that you tighten the filter correctly to prevent leakages.

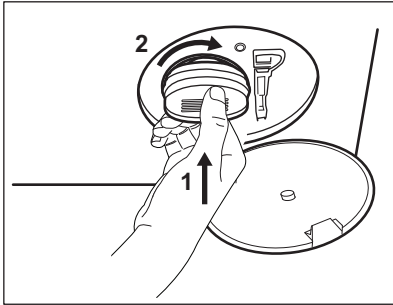

12. Close the pump cover.

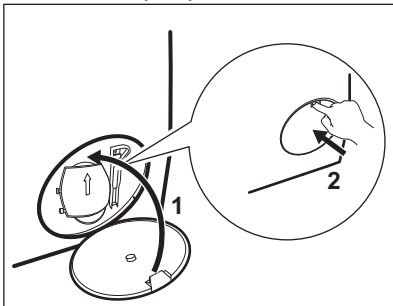

When you drain the water with the emergency drain procedure, you must activate the drain system again:

- a. Put 2 litres of water in the main wash compartment of the detergent dispenser.
- b. Start the programme to drain the water.

### 14.10 Cleaning the inlet hose and the valve filter

It is recommended to clean both the filters of the inlet hose and valve twice a year to remove any deposit, collected over the time. Proceed as described in following diagrams to clean filters:

1. Remove the inlet hose from the tap and clean the filter.

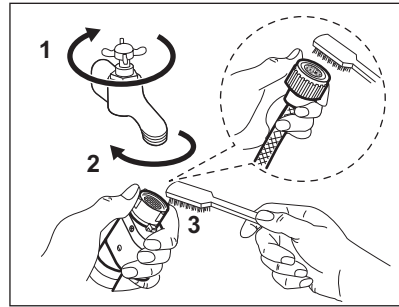

2. Remove the inlet hose from the appliance by loosening the ring nut.

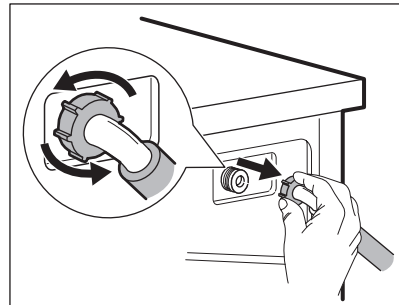

3. Clean the valve filter on the back of the appliance with a toothbrush.

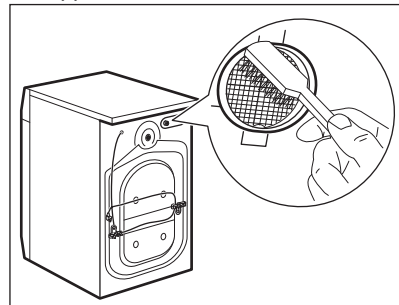

4. When you reconnect the hose to the back of the appliance, turn it left or right (not in vertical position) depending on the position of your water tap.

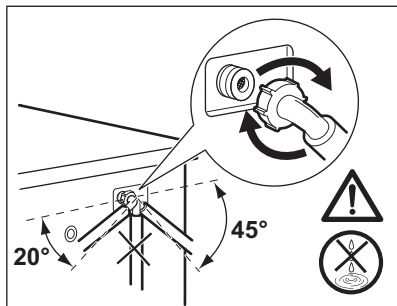

### 14.11 Emergency drain

If the appliance cannot drain the water, carry out the same procedure, described in 'Cleaning the drain pump' paragraph. If necessary, clean the pump.

When you drain the water with the emergency drain procedure, you must activate the drain system again:

1. Put 2 litres of water in the main wash compartment of the detergent dispenser.
2. Start the programme to drain the water.

### 14.12 Frost precautions

If the appliance is installed in an area where the temperature can reach the values around 0° C or drop below, remove the remaining water from the inlet hose and the drain pump.

1. Disconnect the mains plug from the mains socket.
2. Close the water tap.
3. Put the two ends of the inlet hose in a container and let the water flow out of the hose.
4. Empty the drain pump. Refer to the emergency drain procedure.
5. When the drain pump is empty, install the inlet hose again.

#### **WARNING!**

Make sure that the temperature is higher than 0 °C before you use the appliance again.

The manufacturer is not responsible for damages caused by low temperatures.

## 15. TROUBLESHOOTING

#### **WARNING!**

Refer to Safety chapters.

### 15.1 Alarm Codes and Possible failures

The appliance does not start or it stops during operation. First try to find a solution to the problem (refer to the tables).

#### **WARNING!**

Deactivate the appliance before carrying out any check.

With some problems, the display shows an alarm code and the Start/Pause  button may flash continuously:



If the appliance is overloaded, remove some items from the drum and/or keep pressed the door while touching the Start/Pause button until the indicator  stops flashing (see the picture below).

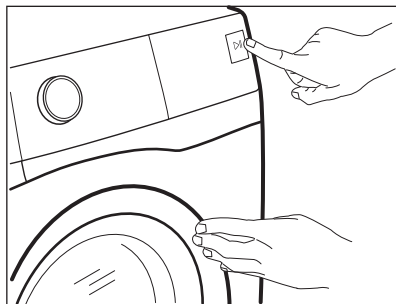

Problem	Possible solution
<p><b>E 10</b> The appliance does not fill with water properly.</p>	<ul style="list-style-type: none"> <li>• Make sure that the water tap is open.</li> <li>• Make sure that the pressure of the water supply is not too low. For this information, contact your local water authority.</li> <li>• Make sure that the water tap is not clogged.</li> <li>• Make sure that the inlet hose has no kinks, damages or bends.</li> <li>• Make sure that the connection of the water inlet hose is correct.</li> <li>• Make sure that the filter of the inlet hose and the filter of the valve are not clogged. Refer to 'Care and cleaning'.</li> </ul>
<p><b>E20</b> The appliance does not drain the water.</p>	<ul style="list-style-type: none"> <li>• Make sure that the sink spigot is not clogged.</li> <li>• Make sure that the drain hose has no kinks or bends.</li> <li>• Make sure that the drain filter is not clogged. Clean the filter, if necessary. Refer to "Care and cleaning".</li> <li>• Make sure that the connection of the drain hose is correct.</li> <li>• Set the drain programme if you set a programme without drain phase. If the drain programme is not available in the programme dial, it can be set via App.</li> <li>• Set the drain programme if you set an option which ends with water in the tub.</li> </ul>
<p><b>E40</b> The appliance door is open or not closed correctly.</p>	<ul style="list-style-type: none"> <li>• Make sure that the door is properly closed.</li> </ul>
<p><b>E91</b> Internal fail. No communication between electronic elements of the appliance.</p>	<ul style="list-style-type: none"> <li>• The programme was not finished properly or the appliance stopped too early. Switch the appliance off and on again.</li> <li>• If the alarm code appears again, contact the Authorised Service Centre.</li> </ul>

---

**EHO**

The mains supply is unstable.

- Wait until mains supply is stable.
- 

**EFO**





The anti-flood device is on.

- Disconnect the appliance and close the water tap. Contact the Authorised Service Centre.
- 

If the display shows other alarm codes, deactivate and activate the appliance. If the problem continues, contact the Authorised Service Centre. In case of different problem with the appliance check the table below for possible solutions.

<b>Problem</b>	<b>Possible solution</b>
The programme does not start.	<ul style="list-style-type: none"><li>• Make sure that the mains plug is connected to the mains socket.</li><li>• Make sure that the appliance door is closed.</li><li>• Make sure that there is no damaged fuse in the fuse box.</li><li>• Make sure that the Start/Pause  has been touched.</li><li>• If the delay start is set, cancel the setting or wait for the end of countdown.</li><li>• Deactivate the Child Lock function if it is on.</li><li>• Check the position of the knob on the selected programme.</li></ul>
The appliance fills with water and drains immediately.	<ul style="list-style-type: none"><li>• Make sure that the drain hose is in the correct position. The hose may be positioned too low. Refer to "Installation instruction".</li></ul>
The spin phase does not operate or the washing cycle lasts longer than usual.	<ul style="list-style-type: none"><li>• Set the spin programme. If the drain programme is not available in the programme dial, it can be set via App'.</li><li>• Make sure that the drain filter is not clogged. Clean the filter, if necessary. Refer to "Care and cleaning".</li><li>• Adjust manually the items in the tub and start the spin phase again. This problem may be caused by balance problems.</li></ul>
There is water on the floor.	<ul style="list-style-type: none"><li>• Make sure that the couplings of the water hoses are tight and there is not water leakages.</li><li>• Make sure that the water inlet hose and the drain hose have no damages.</li><li>• Make sure you use the correct detergent and the correct quantity of it.</li></ul>
You cannot open the appliance door.	<ul style="list-style-type: none"><li>• Make sure that a washing programme that ends with water in tub, has not been selected.</li><li>• Make sure that the washing programme is finished.</li><li>• Set the drain or the spin programme if there is water in the drum. If the spin and drain programmes are not available in the programme dial, they can be set via App.</li><li>• Make sure that the appliance receives electrical power.</li><li>• This problem may be caused by a failure of the appliance. Contact the Authorised Service Centre. If you need to open the door, please read carefully "Emergency door opening".</li><li>• Make sure that the Remote Start Mode is not activated. Deactivate it.</li></ul>

---

Problem	Possible solution
<p>The display does not show the wireless indicator .</p>	<ul style="list-style-type: none"> <li>• Check the wireless signal.</li> <li>• Make sure that the wireless connection is on. Refer to paragraph "Configuring the washing machine wireless connection" in "Wi-Fi - Connectivity setup" chapter.</li> <li>• Check your home network and router.</li> <li>• Restart the router.</li> <li>• Contact your wireless service provider if there are further problems with the wireless network.</li> </ul>
<p>The App cannot connect to the appliance.</p>	<ul style="list-style-type: none"> <li>• Check the wireless signal.</li> <li>• Check if your smart device is connected to the wireless network.</li> <li>• Check your home network and router.</li> <li>• Restart the router.</li> <li>• Contact your wireless service provider if there are problems with the wireless network.</li> <li>• The appliance, the smart device, or both, need to be configured again because a new router has been installed or the router configuration has been changed.</li> </ul>
<p>The App cannot frequently connect to the appliance.</p>	<ul style="list-style-type: none"> <li>• Make sure that the wireless signal reaches the appliance. Try to move the home router as near the appliance as possible or consider purchasing a wireless range extender.</li> <li>• Make sure the wireless signal is not disrupted by microwave. Turn the microwave off. Avoid using the microwave and the remote control at the same time.</li> </ul>
<p>The display shows . All buttons are inactive, except the the On/Off .</p>	<ul style="list-style-type: none"> <li>• The appliance is downloading any available updates. Wait until the update process is complete. If you deactivate the appliance during update, it resumes when you activate the appliance again.</li> </ul>
<p>The appliance makes an unusual noise and vibrates.</p>	<ul style="list-style-type: none"> <li>• Make sure the levelling of the appliance is correct. Refer to "Installation instruction".</li> <li>• Make sure that the packaging and/or the transit bolts are removed. Refer to "Installation instruction".</li> <li>• Add more laundry in the drum. The load may be too small.</li> </ul>
<p>The programme duration increases or decreases during programme execution.</p>	<ul style="list-style-type: none"> <li>• The ProSense Technology is able to adjust the programme duration according to the type and the laundry load size. Refer to "The ProSense Technology load detection" in "Daily Use" chapter.</li> </ul>
<p>The washing results are not satisfactory.</p>	<ul style="list-style-type: none"> <li>• Increase the detergent quantity or use a different detergent.</li> <li>• Use special products to remove the stubborn stains before you wash the laundry.</li> <li>• Make sure that you set the correct temperature.</li> <li>• Decrease the laundry load.</li> <li>• Make sure that no other type of detergent has been poured the compartment . In this case, refer to "Eliminating detergent or other additives from salt compartment".</li> <li>• Make sure that no salt has been poured in the compartment . If it happens, run a rinse cycle or run the washing cycle again.</li> </ul>

Problem	Possible solution
Too much foam in the drum during the washing cycle.	<ul style="list-style-type: none"> <li>Reduce the quantity of detergent or the number of tablets or single-dose detergents.</li> </ul>
Excessive consumption of salt.	<ul style="list-style-type: none"> <li>Check if the water softener has been set to act also during rinse phase. Refer to "How to set the water hardness level" in "The Water Softener (Soft Water)" chapter.</li> </ul>
Salt is not consumed.	<ul style="list-style-type: none"> <li>The appliance may need a water softener regeneration: run a Cottons or a Synthetics cycle. Refer to "Water softener regeneration" in "The Water Softener (Soft Water)" chapter.</li> </ul>
The drum light does not go on.	<ul style="list-style-type: none"> <li>Make sure that the LED lamp is not burned. To replace it, contact the Authorised Service Centre.</li> </ul>

After the check, activate the appliance. The programme continues from the point of interruption.

If the problem occurs again, contact the Authorised Service Centre.

The necessary data for the service centre are on the rating plate.

## 15.2 Emergency door opening

In case of power failure or functioning failure the appliance door remains locked. The washing programme continues when the power is restored. If the door remains locked in case of failure, it is possible to open it using the emergency unlock function.

Before opening the door:

### ⚠ CAUTION!

**Risk of burns! Make sure that the water temperature is not too high and the laundry is not hot. If necessary, wait until they cool down.**

### ⚠ CAUTION!

**Risk of injury! Make sure that the drum is not rotating. If necessary, wait until the drum stops rotating.**



**Make sure that the water level inside the drum is not too high. If necessary, proceed with an emergency drain (refer to «Emergency drain» in «Care and cleaning» chapter).**

To open the door, proceed as follows:

1. Press the On/Off button to switch the appliance off.

2. Disconnect the mains plug from the mains socket.
3. Open the filter flap.
4. Pull the emergency unlock trigger downward once. Pull it downward once again, keep it tensed and, in the meanwhile, open the appliance door.

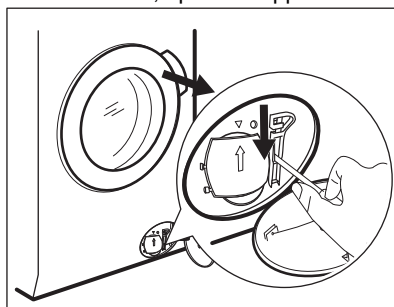

5. Take out the laundry and then close the appliance door.
6. Close the filter flap.

## 15.3 Eliminating detergent or other additives from salt compartment

Any type of detergent and additives

inadvertently poured in the compartment must be eliminated completely.

If this happens, please proceed as follows:

1. Pull the drawer out.

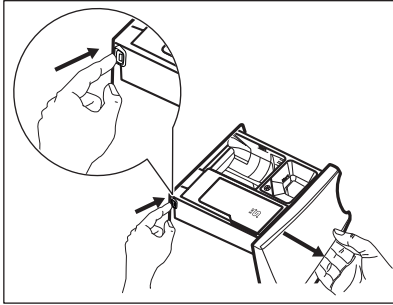

2. Eliminate any trace of detergent or additive and clean the compartment thoroughly.
3. Insert the drawer back and pour salt in the compartment .
4. Close the drawer.
5. Run a cotton or synthetic cycle, without reducing time, to restore the water softener function.

## 16. CONSUMPTION VALUES

### 16.1 Comment



The QR code on the energy label supplied with the appliance provides a web link to the information related to the performance of the appliance in the EU EPREL database. Keep the energy label for reference together with the user manual and all other documents provided with this appliance.

It is also possible to find the same information in EPREL using the link <https://eprel.ec.europa.eu> and the model name and product number that you find on the rating plate of the appliance.



Values and programme duration may differ depending on different conditions (e.g. room temperature, water temperature and pressure, load size and type of laundry, supply voltage) and also if you change the default setting of a programme.

### 16.2 According to Commission Regulation Eu 2019/2023

Eco 40-60 programme 1)	kg	kWh	Litres	hh:mm	% 2)	°C	rpm <sup>3)</sup>
Full load	10.0	0.265	71.0	03:55	53.00	25.0	1351
Half load	5.0	0.210	53.0	02:50	53.00	25.0	1351
Quarter load	2.5	0.160	35.0	02:00	54.00	25.0	1351

1) The performance results and low energy consumption are guaranteed by the use of softened water. To maintain this achievement over time, it is essential to set the right water hardness level by following the user manual instructions and use salt regularly for regenerating the resins.

2) Remaining moisture at the end of the spinning phase. The higher is the spin speed, the higher is the noise and the lower is the remaining moisture.

3) Maximum spin speed.

## Power consumption in different modes

Off (W)	Stand-by (W)	Delay start (W)	Networked standby (W)
0.50	0.50	4.00	2.00 <sup>1)</sup>

Time to Off/Standby mode is 15 minutes maximum.

1) The energy consumption of the connected function is approximately 17.5 kWh per year. To disconnect this function, please refer to the chapter 'Wi-fi - Connectivity setup'.

## 16.3 Common programmes



These values are indicative only.

Programme	kg	kWh	Litres	hh:mm	% 1)	°C	rpm <sup>2)</sup>
Cottons <sup>3)</sup> 95°C	10.0	3.300	95.0	03:35	52.00	85.0	1400
Cottons 60°C	10.0	2.200	95.0	03:30	52.00	55.0	1400
Cottons <sup>4)</sup> 20°C	10.0	0.350	95.0	03:10	52.00	20.0	1400
Synthetics 40°C	5.0	0.950	65.0	02:45	35.00	40.0	1200
Delicates <sup>5)</sup> 30°C	2.0	0.350	55.0	01:05	35.00	30.0	1200
Wool 30°C	3.0	0.500	80.0	01:15	30.00	30.0	1200

1) Remaining moisture at the end of the spinning phase. The higher is the spin speed, the higher is the noise and the lower is the remaining moisture.

2) Reference indicator of the spin speed.

3) Suitable for washing heavily soiled textiles.

4) Suitable for washing lightly soiled cottons, synthetic and mixed fabrics.

5) It also performs as quick washing cycle for lightly soiled laundry.

## 17. QUICK GUIDE

### 17.1 Daily use

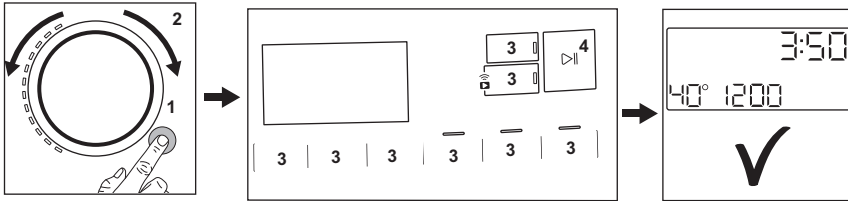



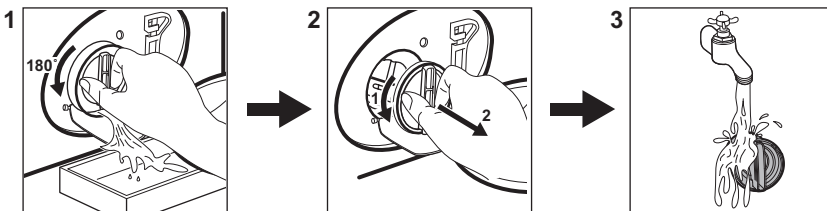

- Connect the mains plug to the mains socket.
- Open the water tap.
- Push the **On/Off** (1) button to turn the appliance on (1).
- Turn the programme dial to set the desired programme (2).
- Set the desired options by means of the corresponding touch buttons (3).
- Put the laundry in the drum, one item a time without exceeding the maximum suggested load. Close the door and make sure that no laundry stays between the seal and the door.
- Pour the detergent and other treatment in the proper compartment of the detergent dispenser.
- To start the programme, touch the **Start/Pause** (4) button (4).
- The appliance starts.
- At the end of the programme, remove the laundry.
- Push the **On/Off** (1) button to turn the appliance off.

### 17.2 Cleaning the drain pump filter



Clean the filter regularly and, especially, if the alarm code **E20** appears on the display.

## 17.3 Programmes

Programmes	Load	Product description
AbsoluteWash 49min	8.0 kg	Cotton and synthetic items. This programme ensures a good washing performance in a short time. The standard program duration has been developed on a laundry load of 5 kg. If you wash a smaller or a bigger load, the washing time automatically decreases or increases ensuring perfect results.
Eco 40-60	10.0 kg	Low energy cycle for cottons. Decreases temperature and extends time to reach good washing results.
Cottons	10.0 kg	White and coloured cotton fabrics. Ideal for normal and heavy soil.
Synthetics	5.0 kg	Synthetic items or mixed fabric items.
Delicates	2.0 kg	Delicate fabrics such as acrylics, viscose, polyester items.
 Wool	3.0 kg	Machine washable wool, hand washable wool and delicates.
20min 3kg	3.0 kg	Cotton and synthetic lightly soiled items or once worn items.
 Steam	2.0 kg	Cotton and synthetic items that need to de-wrinkle.
 Outdoor	2.0 kg <sup>1)</sup> 1.0 kg <sup>2)</sup>	Modern outdoor sporting garments.
 Hygiene	10.0 kg	White cotton items. This programme removes more than 99,99% of bacteria and viruses <sup>3)</sup> . It also ensure a proper reduction of allergens.
Rinse	10.0 kg	All fabrics, except woollens and very delicate fabrics. Programme for rinsing and spinning.
Spin/Drain	10.0 kg	To spin the laundry and to drain the water in the drum. All fabrics, except woollens and delicate fabrics.

1) Washing programme.

2) Washing programme and water repellent phase.

3) Tested for Staphylococcus aureus, Enterococcus faecium, Candida albicans, Pseudomonas aeruginosa and MS2 Bacteriophage in external test performed by Swisstest Testmaterialien AG in 2021 (Test Report No. 202120117).

Loading the appliance **to the maximum capacity indicated** for each programmes

helps to reduce energy and water consumption.

## Suitable detergents for washing programmes

Programme	Universal powder <sup>1)</sup>	Liquid Universal	Liquid for coloureds	Delicates woollens	Special
AbsoluteWash 49min	--	▲	▲	--	--
Eco 40-60	▲	▲	▲	--	--
Cottons	▲	▲	▲	--	--
Synthetics	▲	▲	▲	--	--
Delicates	--	--	--	▲	▲
Wool	--	--	--	▲	▲
20min 3kg	--	▲	▲	--	--
Outdoor	--	--	--	▲	▲
Hygiene	▲	▲	--	--	▲

1) At temperature higher than 60 °C the use of powder detergent is recommended.

▲ = Recommended

-- = Not recommended

### 17.4 Detergent type and quantity.

- Use only detergents and other treatments specially made for washing machines.

First, follow these generic rules:

- powder detergents (also tablets and single-dose detergents) for all types of fabric, excluding delicate. Prefer powder detergents containing bleach for whites and laundry sanitization,
- liquid detergents (also single-dose detergents), preferably for low temperature wash programmes (60 °C max) for all types of fabric, or special ones for woollens only.
- Do not mix different types of detergents.
- Use less detergent if:
  - you are washing a small load,
  - the laundry is lightly soiled,
  - there is large amounts of foam during washing.
- When using detergent tabs or pods, always put them inside the drum, not in the detergent dispenser and follow the manufacturer's recommendations.

#### Insufficient detergent may cause:

- unsatisfactory washing results,
- the wash load to turn grey,
- greasy clothes,

- mould in the appliance.

#### Excessive detergent may cause:

- sudsing,
- reduced washing effect,
- inadequate rinsing,
- a greater impact for the environment.

### 17.5 Periodic cleaning schedule

#### Periodic cleaning helps to extend the life of your appliance.

After each cycle, keep the door and the detergent dispenser slightly open to get air circulation and dry the humidity inside the appliance.

If the appliance is not used for a long time: close the water tap and unplug the appliance.

#### Indicative periodic cleaning schedule:

Descaling	Twice a year
Maintenance wash	Once a month
Clean door seal	Every two months
Clean drum	Every two months
Clean detergent dispenser and salt compartment	Twice a year
Clean drain pump filter	Twice a year
Clean the inlet hose and the valve filter	Twice a year

Regularly examine the drum to check for limescale. We recommend to run a cycle with empty drum and a descaling product occasionally.

### Removing foreign objects



Make sure that pockets are empty and all loose elements are tied up before running your cycle.

Remove any foreign objects (such as metal clip, buttons, coins, etc) that you may find in the door seal, the filters and the drum. If necessary, please contact the Authorised Service Centre.

#### Door seal

This appliance is designed with a **self cleaning draining system**, allowing light fluff fibers that fall off the clothes to be drained out with the water. Regularly examine the seal and if necessary clean as described in the following diagram. Coins, buttons, other small items can be recovered at the end of the cycle.

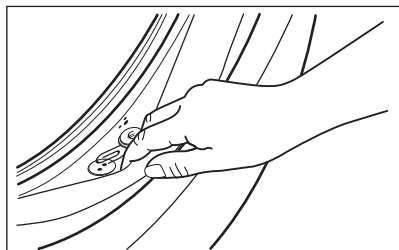

Clean it when needed, using ammonia cream cleanser agent without scratching the seal surface.

If it is necessary, remove fluff and objects from the filter recess.

## 17.6 Configuring the appliance wireless connection

1. Press the On/Off button for a few seconds to activate the appliance. Wait about 10 seconds before proceeding with wireless configuration.

2. Select a programme by turning the programme dial.
3. Press and hold the Remote Start button for a few seconds until a 'click' sounds. Release the button. **On** appears on the display for 5 seconds and the indicator starts blinking.

The wireless module begins starting up.



Make sure that you APP is ready for connection.

4. After about 10 seconds, **APP (Access Point)** appears on the display. The access point will be open for about 5 minutes.
5. Configure the App on your smart device and follow the instructions to connect the appliance to your Wi-Fi network.
6. If the connectivity is configured, when the programme information screen returns, the indicator is on the display.



Every time you switch the appliance on, the appliance takes about 10 seconds to connect to the network automatically. When the indicator stops blinking the connection is ready.

**To switch the wireless connection off,** press and hold the Remote Start button for a few seconds until the first acoustic signal. Release the button. **OFF** appears on the display for 5 seconds.



If you switch the appliance off and on again, the wireless connection is automatically off.

**To remove the wireless credentials,** press and hold the Remote Start button for a few seconds until the second acoustic signal sounds. Symbol appears on the display for a few seconds.

## 18. ENVIRONMENTAL CONCERNS

Recycle materials with the symbol . Put the packaging in relevant containers to recycle it. Help protect the environment and human health by recycling waste of electrical and electronic appliances. Do not dispose of

appliances marked with the symbol  with the household waste. Return the product to your local recycling facility or contact your municipal office.

## Bienvenue chez AEG ! Nous vous remercions d'avoir choisi l'un de nos appareils.



Dans un souci de durabilité, nous réduisons les supports papier et proposons les manuels d'utilisation complets en ligne. Accédez à votre manuel d'utilisation complet sur [aeg.com/manuals](http://aeg.com/manuals)



Obtenir des conseils d'utilisation, des brochures, des dépannages, des informations sur le service et les réparations sur [aeg.com/support](http://aeg.com/support)



Achetez des accessoires, des consommables et des pièces de rechange d'origine pour votre appareil sur [aeg.com/shop](http://aeg.com/shop)

Sous réserve de modifications.

## TABLE DES MATIÈRES

1. INFORMATIONS DE SÉCURITÉ.....	111
2. CONSIGNES DE SÉCURITÉ.....	113
3. DESCRIPTION DE L'APPAREIL.....	115
4. DONNÉES TECHNIQUES.....	118
5. INSTALLATION.....	118
6. BANDEAU DE COMMANDE.....	123
7. MANETTES ET TOUCHES.....	126
8. RÉGLAGES.....	129
9. AVANT LA PREMIÈRE UTILISATION.....	131
10. ADOUCISSEUR D'EAU (SOFT WATER).....	131
11. PROGRAMMES.....	134
12.  WI-FI - RÉGLAGE DE LA CONNECTIVITÉ.....	141
13. UTILISATION QUOTIDIENNE.....	143
14. ENTRETIEN ET NETTOYAGE.....	149
15. DÉPANNAGE.....	155
16. VALEURS DE CONSOMMATION.....	161
17. <b>GUIDE DE DÉMARRAGE RAPIDE</b> .....	162
18. EN MATIÈRE DE PROTECTION DE L'ENVIRONNEMENT.....	166

## 1. INFORMATIONS DE SÉCURITÉ



Avant de commencer à installer et à utiliser cet appareil, lisez soigneusement les instructions fournies.

Le fabricant ne pourra pas être tenu responsable des blessures et dégâts résultant d'une mauvaise installation ou utilisation. Conservez toujours les instructions dans un lieu sûr et accessible pour vous y référer ultérieurement.

## **1.1 Sécurité des enfants et des personnes vulnérables**

- Cet appareil peut être utilisé par des enfants âgés d'au moins 8 ans et par des personnes ayant des capacités physiques, sensorielles ou mentales réduites ou dénuées d'expérience ou de connaissance, s'ils sont correctement surveillés ou si des instructions relatives à l'utilisation de l'appareil en toute sécurité leur ont été données et s'ils comprennent les risques encourus.
- Les enfants entre 3 et 8 ans et les personnes ayant un handicap très important et complexe doivent être tenus à l'écart de l'appareil, à moins d'être surveillés en permanence.
- Les enfants de moins de 3 ans doivent être tenus à l'écart de l'appareil, à moins d'être surveillés en permanence.
- Veillez à ce que les enfants ne jouent pas avec l'appareil.
- Ne laissez pas les emballages à la portée des enfants et jetez-les convenablement.
- Ne laissez pas les détergents à la portée des enfants.
- Tenez les enfants et les animaux éloignés de l'appareil lorsque la porte est ouverte.
- Si l'appareil est équipé d'un dispositif de sécurité enfants, nous vous recommandons de l'activer.
- Le nettoyage et l'entretien par l'utilisateur ne doivent pas être effectués par des enfants sans surveillance.

## **1.2 Sécurité générale**

- Cet appareil est destiné au lavage du linge domestique, lavable en machine uniquement.
- Cet appareil est conçu pour un usage domestique ménager, dans un environnement intérieur.
- Cet appareil peut être utilisé dans les bureaux, les chambres d'hôtel, les chambres d'hôtes, les gîtes ruraux et d'autres hébergements similaires lorsque cette utilisation ne dépasse pas le niveau (moyen) de l'utilisation domestique.
- Ne modifiez pas les spécifications de cet appareil.

- La charge maximale de l'appareil est de 10.0 kg. Ne dépassez pas la charge maximale de chaque programme (reportez-vous au chapitre « Programmes »).
- La pression d'eau de service au point d'entrée d'eau du raccord de sortie doit être comprise entre 0,5 bar (0,05 MPa) et 10 bar (1,0 MPa).
- Les orifices d'aération situés à la base ne doivent pas être obstrués par de la moquette, un tapis, ou tout type de revêtement de sol.
- L'appareil doit être raccordé à l'arrivée d'eau à l'aide des tuyaux neufs fournis, ou d'autres tuyaux neufs fournis par le service après-vente agréé.
- Les anciens ensembles de tuyaux ne doivent pas être réutilisés.
- Si le câble d'alimentation secteur est endommagé, son remplacement doit être confié exclusivement au fabricant, à son service après-vente ou à toute autre personne qualifiée afin d'éviter tout danger électrique.
- Avant toute opération d'entretien, mettez l'appareil à l'arrêt et débranchez-le de l'alimentation électrique.
- Ne pulvérisez pas d'eau ni de vapeur à haute pression pour nettoyer l'appareil.
- Nettoyez l'appareil avec un chiffon humide. Utilisez uniquement des produits de lavage neutres. N'utilisez pas de produits abrasifs, de tampons à récurer, de solvants ou d'objets métalliques.

## 2. CONSIGNES DE SÉCURITÉ

### 2.1 Instructions d'installation



L'installation doit être conforme aux réglementations nationales en vigueur.

- Retirez l'intégralité de l'emballage et les boulons de transport, y compris le joint en caoutchouc et l'entretoise en plastique.

- Conservez les boulons de transport en lieu sûr. Si l'appareil doit être de nouveau déplacé, les boulons doivent être réutilisés pour maintenir le tambour en place et éviter tout dégât interne.
- Soyez toujours vigilants lorsque vous déplacez l'appareil car il est lourd. Utilisez toujours des gants de sécurité et des chaussures fermées.
- Suivez scrupuleusement les instructions d'installation fournies avec l'appareil.

- N'installez pas et ne branchez pas un appareil endommagé.
- N'installez pas l'appareil ou ne l'utilisez pas dans un endroit où la température ambiante est inférieure à 0 °C ou dans un endroit exposé aux intempéries.
- L'appareil doit être installé sur un sol plat, stable, résistant à la chaleur et propre.
- Assurez-vous que de l'air circule entre l'appareil et le sol.
- Une fois l'appareil installé à son emplacement permanent, vérifiez qu'il est bien de niveau à l'aide d'un niveau à bulle. S'il n'est pas de niveau, réglez les pieds jusqu'à ce qu'il le soit.
- N'installez pas l'appareil directement au-dessus d'une évacuation dans le sol.
- Ne vaporisez pas d'eau sur l'appareil et ne l'exposez pas à une humidité excessive.
- N'installez pas l'appareil dans un endroit où il ne pourrait pas être complètement ouvert.
- Ne placez aucun récipient fermé sous l'appareil pour récupérer tout éventuel écoulement. Contactez le service après-vente agréé pour connaître les accessoires disponibles.

## 2.2 Branchement électrique

### **AVERTISSEMENT!**

Risque d'incendie ou d'électrocution.

- **AVERTISSEMENT** : Cet appareil est conçu pour être installé/connecté à une connexion de mise à la terre dans le bâtiment.
- Utilisez toujours une prise de courant de sécurité correctement installée.
- Assurez-vous que les paramètres figurant sur la plaque signalétique correspondent aux données électriques nominale de l'alimentation secteur.
- N'utilisez pas d'adaptateurs multiprise et de rallonges.
- Veillez à ne pas endommager la fiche secteur ni le câble d'alimentation. Le remplacement du câble d'alimentation de l'appareil doit être effectué par notre service après-vente agréé.
- Ne branchez la fiche secteur dans la prise secteur qu'à la fin de l'installation.

Assurez-vous que la prise secteur est accessible après l'installation.

- Ne touchez jamais le câble d'alimentation ni la fiche avec des mains mouillées.
- Ne tirez pas sur le câble secteur pour débrancher l'appareil. Tirez toujours sur la fiche de la prise secteur.

## 2.3 Raccordement à l'arrivée d'eau

- L'arrivée d'eau ne doit pas dépasser 25 °C.
- Veillez à ne pas endommager les tuyaux de circulation d'eau.
- Avant d'installer des tuyaux neufs, des tuyaux n'ayant pas servi depuis longtemps, lorsqu'une réparation a été effectuée ou qu'un nouveau dispositif a été installé (compteurs d'eau, etc.), laissez l'eau s'écouler jusqu'à ce qu'elle soit parfaitement propre et claire.
- Pendant et après la première utilisation de l'appareil, vérifiez qu'aucune fuite n'est visible.
- N'utilisez pas de rallonge si les tuyaux d'arrivée d'eau sont trop courts. Contactez le service après-vente agréé pour remplacer le tuyau d'alimentation.
- Lors du déballage de l'appareil, il est possible de voir de l'eau s'écouler du tuyau d'évacuation. Cette eau provient des tests effectués sur l'appareil en usine.
- Vous pouvez rallonger le tuyau de vidange jusqu'à 400 cm maximum. Contactez le service après-vente agréé pour l'autre tuyau de vidange et l'extension.
- Assurez-vous que le robinet est accessible une fois l'appareil installé.

## 2.4 Utilisation

### **AVERTISSEMENT!**

Risque de blessure, de choc électrique, d'incendie, de brûlures ou de dommage matériel à l'appareil.

- Suivez les consignes de sécurité figurant sur l'emballage du produit de lavage.
- Ne placez pas de produits inflammables ou d'éléments imbibés de produits inflammables à l'intérieur, à proximité ou au-dessus de l'appareil.
- Ne lavez pas les textiles très tachés par de l'huile, de la graisse ou une autre

substance grasse. Cela peut endommager les pièces en caoutchouc de l'appareil. Prélavez de tels articles à la main avant de les introduire dans l'appareil.

- N'utilisez pas de parfums de lessive pour éviter d'endommager les pièces en plastique et en caoutchouc de l'appareil.
- Ne touchez pas la vitre du hublot pendant le déroulement d'un programme. La vitre peut être très chaude.
- Veillez à retirer tout objet métallique du linge.

## 2.5 Éclairage interne

### AVERTISSEMENT!

Risque de blessure.

- Rayonnement LED visible, ne fixez pas directement le faisceau.
- Pour remplacer l'éclairage intérieur, contactez le service après-vente agréé.

## 2.6 Service

- Pour réparer l'appareil, contactez le service après-vente agréé. Utilisez uniquement des pièces de rechange d'origine.
- Veuillez noter qu'une autoréparation ou une réparation non professionnelle peuvent avoir des conséquences sur la sécurité et annuler la garantie.
- Les pièces de rechange suivantes sont disponibles pendant au moins 10 ans après l'arrêt du modèle : moteur et balais de moteur, transmission entre le moteur et le tambour, pompes, amortisseurs et ressorts, tambour de lavage, support de tambour et roulements à billes correspondants, résistances, dont thermopompes, canalisations et équipements correspondants dont tuyaux, valves, filtres et électrovannes (aquastops), cartes de circuits imprimés, affichages électroniques, pressostats,

thermostats et capteurs, logiciel et firmware dont logiciel de réinitialisation, porte, charnière et joints de porte, autres joints, ensemble de verrouillage de porte, périphériques en plastique tels que distributeurs de détergent. La durée peut être plus longue dans certains pays. Pour plus d'informations, rendez-vous sur notre site Internet.

- Veuillez noter que certaines de ces pièces détachées ne sont disponibles qu'auprès de réparateurs professionnels et que toutes les pièces détachées ne sont pas adaptées à tous les modèles.
- Concernant la/les lampe(s) à l'intérieur de ce produit et les lampes de rechange vendues séparément : Ces lampes sont conçues pour résister à des conditions physiques extrêmes dans les appareils électroménagers, telles que la température, les vibrations, l'humidité, ou sont conçues pour signaler des informations sur le statut opérationnel de l'appareil. Elles ne sont pas destinées à être utilisées dans d'autres applications et ne conviennent pas à l'éclairage des pièces d'un logement.

## 2.7 Mise au rebut

### AVERTISSEMENT!

Risque de blessure ou d'asphyxie.

- Débranchez l'appareil de l'alimentation électrique et de l'arrivée d'eau.
- Coupez le câble d'alimentation au ras de l'appareil et mettez-le au rebut.
- Retirez le dispositif de verrouillage du hublot pour empêcher les enfants et les animaux de s'enfermer dans le tambour.
- Jetez l'appareil en vous conformant aux exigences locales relatives à la mise au rebut des Déchets d'équipements électriques et électroniques (DEEE).

# 3. DESCRIPTION DE L'APPAREIL

## 3.1 Caractéristiques spéciales

Votre nouveau lave-linge répond à toutes les exigences modernes de traitement efficace

du linge avec une faible consommation d'eau, d'énergie et de détergent, et un entretien adapté des textiles.

- La **connexion Wi-Fi** et le **Départ à distance** vous permettent de lancer un cycle, d'interagir avec votre lave-linge et de vérifier l'avancée du cycle de lavage à distance.
- La **technologie SoftWater** agit comme un **adoucisseur d'eau** et élimine les minéraux de l'arrivée d'eau nuisant aux textiles, pour effectuer le lavage avec une eau douce. Lavage après lavage, les tissus restent souples, ne rétrécissent pas et ne se décolorent pas.
- La **fonction d'adoucisseur d'eau agit grâce à des résines spéciales** présentes dans l'appareil. Pour régénérer les résines et les préparer à adoucir l'eau, **versez un sel spécial dans le compartiment** .
- La **technologie PowerCare** a été conçue pour protéger les fibres des tissus grâce aux différentes phases de pré-mélange qui dissolvent d'abord le produit de lavage puis l'assouplissant dans l'eau avant de les libérer dans le linge. Ainsi, chaque fibre est traitée et lavée.
- La technologie **ProSense** détecte la quantité de linge et calcule la durée du programme en 30 secondes. Le programme de lavage est adapté à la charge de linge et au type de tissu sans consommer plus de temps, d'énergie et d'eau que nécessaire.
- La vapeur est un moyen rapide et simple de rafraîchir les vêtements. Les programmes à la vapeur éliminent les odeurs et les plis en douceur sur les textiles secs, facilitant ainsi le repassage. L'**option Vapeur Plus**, termine chaque cycle par une phase de vapeur douce qui détend les fibres et réduit le froissage. Le repassage est alors plus simple !
- L'**option Taches** pré-traite les taches tenaces pour optimiser l'efficacité du détachant.
- Le système **AEGSteam Fragrance**, grâce aux programmes vapeur offre la solution parfaite pour rafraîchir les vêtements les plus délicats sans les laver. Utilisez les parfums délicats exclusivement conçus par **AEG** pour ajouter une agréable touche de « fraîchement lavé » à vos vêtements pour éliminer les odeurs et les défroisser.

### 3.2 Vue d'ensemble de l'appareil

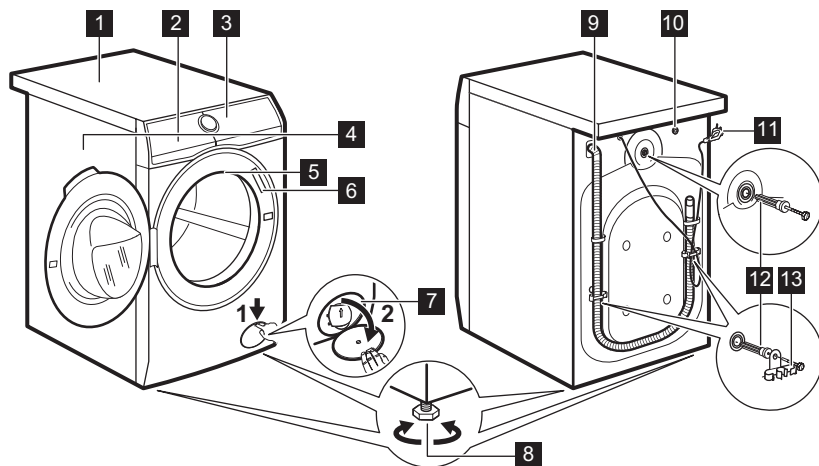

**1** Plan de travail

**2** Distributeur de produit de lavage et compartiment pour le sel régénérant

- 3 Bandeau de commande
- 4 Poignée d'ouverture du hublot
- 5 Éclairage intérieur
- 6 Plaque signalétique
- 7 Filtre de la pompe de vidange
- 8 Pieds pour la mise de niveau de l'appareil

- 9 Flexible de vidange
- 10 Raccordement du tuyau d'arrivée d'eau
- 11 Câble d'alimentation
- 12 Boulons de transport
- 13 Support du tuyau

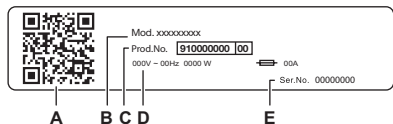

- La plaque signalétique indique :**
- A. CODE QR
  - B. Nom du modèle
  - C. Numéro de produit
  - D. Valeurs nominales électriques
  - E. Numéro de série

Depuis votre appareil mobile, scannez le **code QR** avec l'appareil photo pour télécharger notre application sur l'App Store et suivez les étapes requises. Enregistrez votre produit et tirez-en le meilleur parti.

- Accédez à des informations sur votre appareil, à des documents et à des articles sur la façon d'utiliser ses meilleures fonctions (le manuel de l'utilisateur est également disponible sur [aeg.com/manuals](http://aeg.com/manuals) )
- Obtenez des conseils d'utilisation, des informations de dépannage, d'entretien et de réparation (également disponibles sur [aeg.com/support](http://aeg.com/support))
- Achetez des accessoires, des consommables et des pièces de rechange d'origine pour votre appareil (également disponibles sur [aeg.com/shop](http://aeg.com/shop)).

### 3.3 Distributeur de lessive et compartiment pour le sel



Respectez toujours les instructions figurant sur l'emballage des lessives. Nous vous recommandons de ne pas dépasser le niveau maximal indiqué sur chaque compartiment (**MAX**).

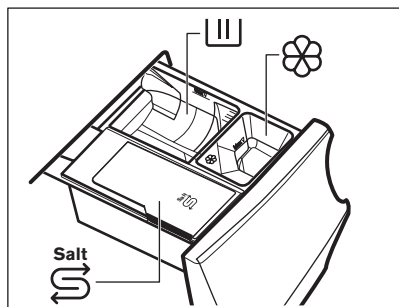

Compartiment pour la phase de lavage : lessive en poudre, détachant.



Lorsque vous utilisez une lessive liquide, assurez-vous que le récipient spécial prévu pour la lessive liquide est bien inséré. Reportez-vous au paragraphe « Remplissage de la lessive et des additifs » dans le chapitre « Utilisation quotidienne ».



Compartiment réservé aux additifs liquides (assouplissant textile, amidon).



Compartiment pour le sel.



Lisez attentivement le paragraphe « Technologie d'adoucisseur d'eau (Soft Water) ».

**Le rechargement de sel lorsque l'appareil le requiert maintient l'efficacité de Soft Water.**

**MAX** Niveau maximal pour la quantité de lessive/d'additifs.



Lors de la sélection d'une phase de Prélavage, nous vous recommandons de placer la lessive/l'additif dans une boule doseuse (ou quelque chose de similaire adapté à l'utilisation) à l'intérieur du tambour pour garantir un meilleur résultat de lavage.



Après un cycle de lavage, si nécessaire, éliminez tout résidu de lessive du distributeur de détergent.

## 4. DONNÉES TECHNIQUES

Dimensions	Largeur / Hauteur / Profondeur totale	59.7 cm /84.7 cm /63.6 cm
Branchement électrique	Tension	230 V
	Puissance globale	2100 W
	Fusible	10 A
	Fréquence	50 Hz
Le niveau de protection contre l'infiltration de particules solides et d'humidité est assuré par le couvercle de protection, sauf si l'équipement basse tension ne dispose d'aucune protection contre l'humidité		IPX4
Pression de l'arrivée d'eau	Minimale	0,5 bar (0,05 MPa)
	Maximale	10 bar (1,0 MPa)
Alimentation en eau <sup>1)</sup>		Eau froide
Charge maximale	Coton	10.0 kg

1) Raccordez le tuyau d'arrivée d'eau à un robinet d'eau muni d'un 3/4" filetage.

## 5. INSTALLATION



### AVERTISSEMENT!

Reportez-vous aux chapitres concernant la sécurité.

### 5.1 Déballage



#### AVERTISSEMENT!

Retirez tous les emballages et les boulons de transport avant d'installer l'appareil.



#### AVERTISSEMENT!

Utilisez les gants.

1. Retirez le film extérieur. Si nécessaire, utilisez un cutter.

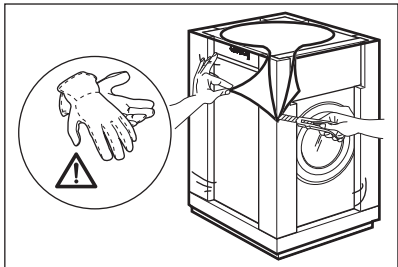

2. Retirez le dessus en carton et les autres matériaux d'emballage.

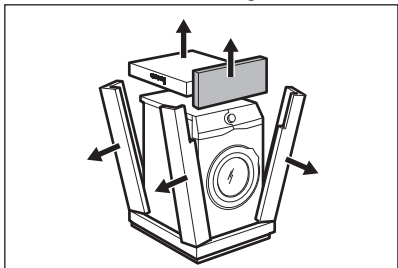

3. Retirez le film intérieur.

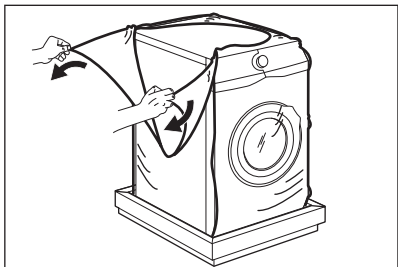

4. Ouvrez le hublot et retirez la cale du joint du hublot, ainsi que tous les articles présents dans le tambour.

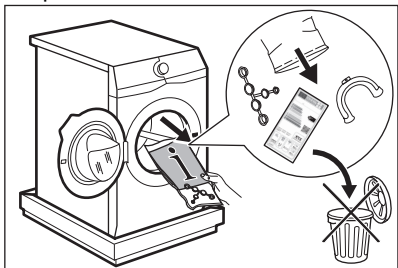

5. Couchez doucement l'appareil sur le dos.

6. Placez l'élément d'emballage à l'avant sur le sol sous l'appareil.

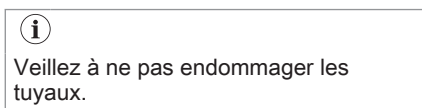

Veillez à ne pas endommager les tuyaux.

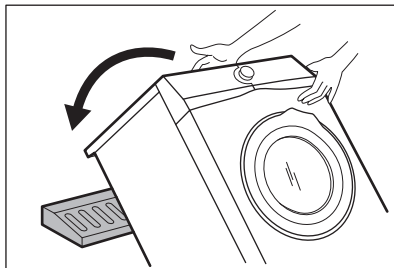

7. Retirez la protection du bas.

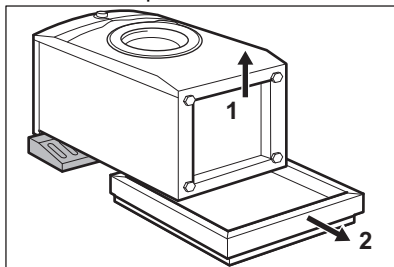

8. Tirez l'appareil en position verticale.

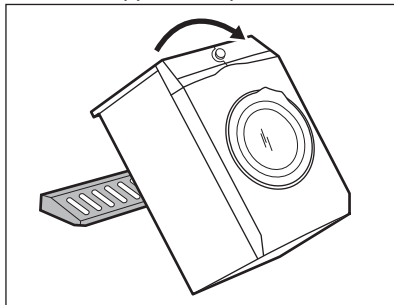

9. Retirez le câble d'alimentation électrique et le tuyau de vidange du support de tuyau.

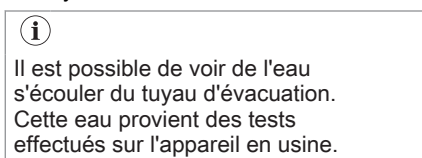

Il est possible de voir de l'eau s'écouler du tuyau d'évacuation. Cette eau provient des tests effectués sur l'appareil en usine.

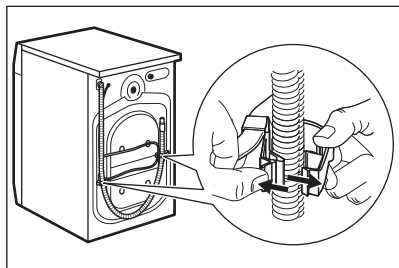

10. Retirez les trois boulons à l'aide de la clé fournie avec l'appareil.

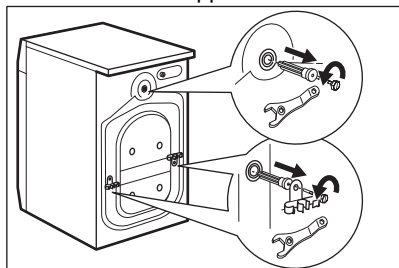

11. Retirez les entretoises en plastique.  
12. Placez les caches en plastique, fournis dans le sachet de la notice d'utilisation, dans les trous.

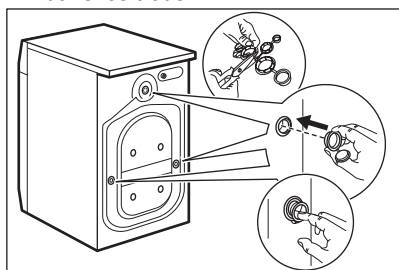

Nous vous recommandons de conserver l'emballage et les boulons de transport en vue d'un éventuel déplacement de l'appareil.

## 5.2 Positionnement et mise de niveau

1. Installez l'appareil sur un sol plat et dur.



Veillez à ce que les tapis n'empêchent pas la circulation de l'air sous l'appareil. Veillez à ce que l'appareil ne soit pas en contact avec le mur ou avec d'autres appareils.

2. Desserrez ou serrez les pieds pour régler le niveau.

### ⚠ AVERTISSEMENT!

Ne placez pas de carton, de bois ou de matériau équivalent sous les pieds de l'appareil pour régler le niveau.

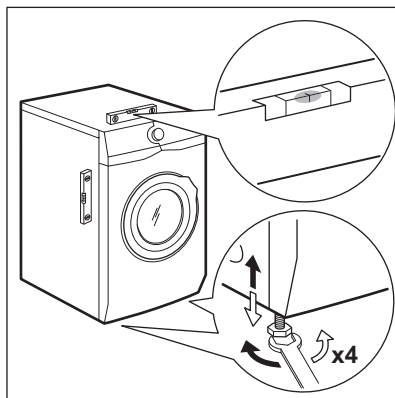

L'appareil doit être stable et d'aplomb.



Un réglage correct du niveau de l'appareil permet d'éviter les vibrations, le bruit et le mouvement de l'appareil lorsqu'il fonctionne.



Lorsque l'appareil est installé sur un socle ou si un sèche-linge est placé au-dessus du lave-linge, utilisez les accessoires indiqués dans le chapitre « Accessoires ». Lisez attentivement les notices fournies avec l'appareil et avec l'accessoire.

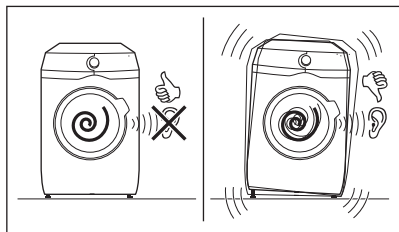

### 5.3 Installation au sol en bois

Si vous installez l'appareil sur un plancher en bois, veillez à utiliser des plaques de fixation pour fixer les pieds de l'appareil.

Lisez attentivement la notice fournie avec l'accessoire.

### 5.4 Tuyau d'arrivée d'eau

1. Si besoin, raccordez le tuyau d'arrivée d'eau à l'arrière de l'appareil. Généralement, il est déjà installé en usine.

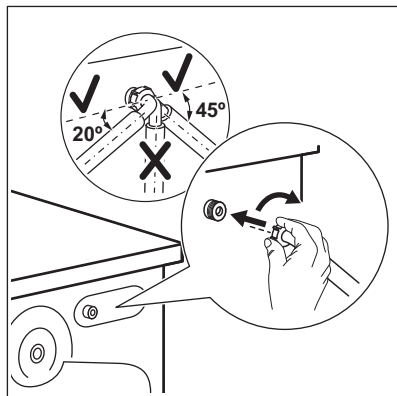

2. Placez-le vers la droite ou la gauche, en fonction de la position de votre robinet. Assurez-vous que le tuyau d'arrivée d'eau n'est pas en position verticale.
3. Si nécessaire, desserrez la bague de serrage pour bien la positionner
4. Raccordez le tuyau d'arrivée d'eau à un robinet d'eau froide fileté (3/4 pouce).

Certains modèles peuvent contenir un tuyau d'entrée avec dispositif d'arrêt d'eau. Il permet d'empêcher toute fuite dans le tuyau en raison de son vieillissement naturel. Le secteur dans la fenêtre affiche le défaut A. Si

cela se produit, fermez le robinet d'eau et contactez le centre de service agréé pour obtenir des informations sur le remplacement du tuyau.

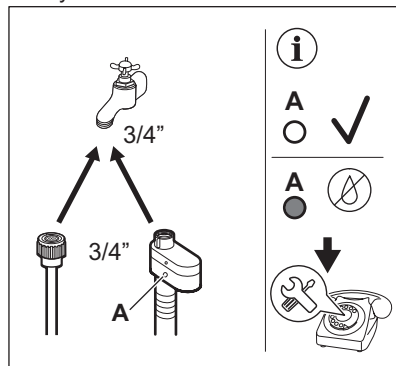

#### AVERTISSEMENT!

L'arrivée d'eau ne doit pas dépasser 25 °C.

#### ATTENTION!

Vérifiez que les raccords ne fuient pas.



N'utilisez pas de rallonge si les tuyaux d'arrivée d'eau sont trop courts. Contactez le centre de maintenance pour obtenir des informations sur le remplacement du tuyau d'arrivée d'eau.

### 5.5 Dispositif d'arrêt de l'eau

Le tuyau d'arrivée d'eau est équipé d'un dispositif de protection contre les dégâts des eaux. Si le tuyau devait se détériorer à cause d'une usure naturelle, ce dispositif bloquerait l'arrivée d'eau à l'appareil.

La partie rouge dans la fenêtre « A » témoigne de ce dysfonctionnement.

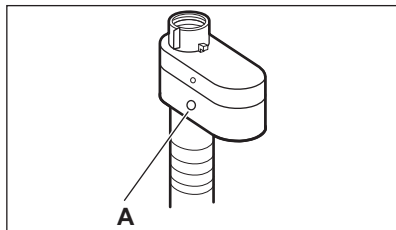

Dans ce cas, fermez le robinet d'arrivée d'eau et contactez le service après-vente agréé pour faire remplacer le tuyau.

## 5.6 Vidange de l'eau

Le tuyau de vidange doit être installé à une hauteur du sol comprise entre 60 et 100 cm.



Vous pouvez rallonger le tuyau de vidange jusqu'à 400 cm maximum. Contactez le service après-vente agréé pour acheter l'autre tuyau de vidange et l'extension.

Il est possible de raccorder le tuyau de vidange de différentes façons :

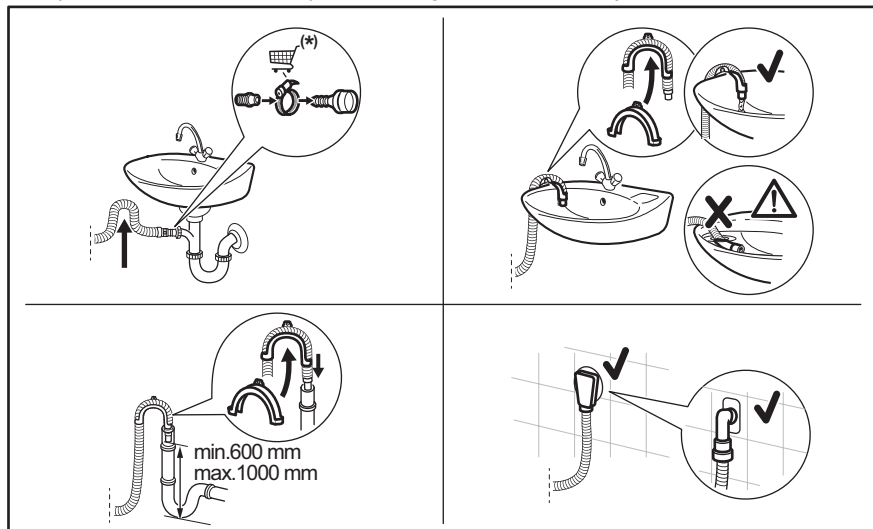

(\*) Sujet à modification sans préavis.

- Raccordez le tuyau de vidange au siphon et serrez-le avec une attache.
- Placez le tuyau directement dans un tuyau de vidange murale intégrée et serrez-le avec une attache.
- Sans le guide de tuyau en plastique, à un siphon d'évier : placez le tuyau de vidange dans le siphon et fixez-le avec une attache.
- À une conduite fixe dotée d'une ventilation spéciale : insérez directement le tuyau dans le tuyau de vidange ou une conduite fixe.
- Le tuyau de vidange peut être plié en U et placé autour du guide en plastique. Sur le

bord d'un évier : attachez le guide au robinet d'eau ou au mur.



Veillez à ce que le tuyau de vidange fasse une boucle afin d'éviter que des particules passent de l'évier à l'appareil.



Veillez à ce que le guide de tuyau en plastique ne puisse pas se déplacer lors de la vidange de l'appareil, et que l'extrémité du tuyau de vidange ne soit pas immergée dans l'eau. Il pourrait y avoir un reflux d'eau sale dans l'appareil.



L'extrémité du tuyau de vidange doit être ventilée en permanence, c'est-à-dire que le diamètre interne du conduit d'évacuation (minimum 38 mm - min. 1,5 po) doit être supérieur au diamètre externe du tuyau de vidange.

## 5.7 Branchement électrique

À la fin de l'installation, vous pourrez brancher la fiche d'alimentation à la prise de courant.

La plaque signalétique et le chapitre « Données techniques » indiquent les valeurs électriques nominales nécessaires. Assurez-vous qu'elles sont compatibles avec l'alimentation secteur.

Vérifiez que votre installation électrique domestique supporte la charge maximale requise, en tenant également compte des autres appareils qui peuvent être utilisés.

**Branchez l'appareil à une prise de courant avec mise à la terre.**

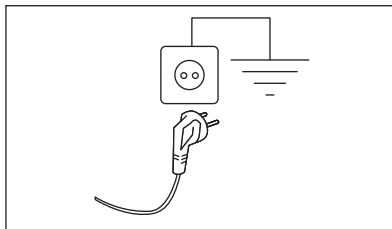

Une fois l'appareil installé, assurez-vous que le câble d'alimentation est facilement accessible.

Si une intervention électrique est nécessaire pour installer cet appareil, contactez notre service après-vente agréé.

Le fabricant décline toute responsabilité en cas de dommages ou blessure résultant du non-respect des consignes de sécurité mentionnées ci-dessus.

## 6. BANDEAU DE COMMANDE

### 6.1 Description du bandeau de commande

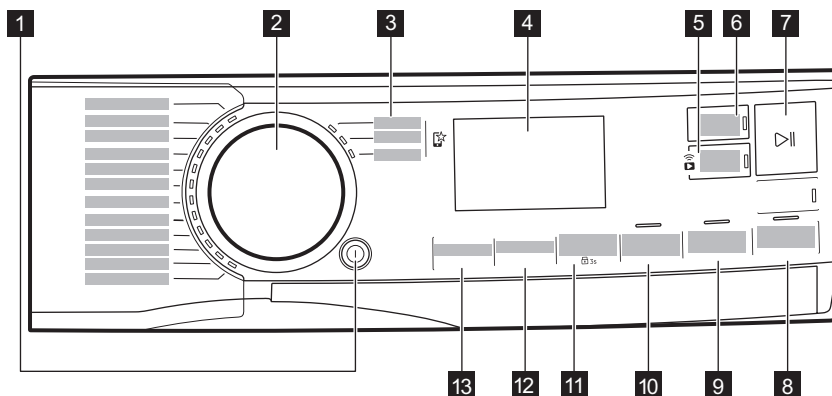









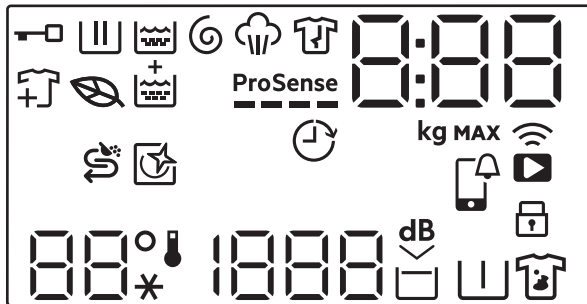









Les options ne sont pas compatibles avec tous les programmes de lavage. Vérifiez la compatibilité entre les options et les programmes de lavage dans le paragraphe «compatibilité des options avec les programmes » se trouvant dans le chapitre « Programmes ». Une option peut en exclure une autre. Dans ce cas, l'appareil ne vous permet pas de sélectionner les options incompatibles. Veuillez à ce que l'écran et les touches soient toujours propres et secs.





- |   |  |
|---|--|
| <ul style="list-style-type: none"> <li><b>1</b> Marche/Arrêt Touche </li> <li><b>2</b> Sélecteur de programme</li> <li><b>3</b> Programmes préférés </li> <li><b>4</b> Affichage</li> <li><b>5</b> Connexion Wi-Fi et Départ à distance touche tactile </li> <li><b>6</b> Fin programmée Touche tactile</li> <li><b>7</b> Départ/Pause Touche tactile </li> </ul> | <ul style="list-style-type: none"> <li><b>8</b> Vapeur Plus Touche tactile</li> <li><b>9</b> Rinçage Plus Touche tactile</li> <li><b>10</b> Gain de Temps Touche tactile</li> <li><b>11</b> Taches/Pré lavage Touche tactile et option Sécurité enfants permanente  3s</li> <li><b>12</b> Essorage Touche tactile</li> <li><b>13</b> Température Touche tactile</li> </ul> |
|---|--|

## 6.2 Affichage



	Voyant Porte verrouillée.
	Voyant de phase de lavage. Il clignote au cours des phases de pré lavage et de lavage.
	Voyant Phase de rinçage. Il clignote durant la phase de rinçage.
	Voyant des phases d'essorage et de vidange. Il clignote au cours des phases d'essorage et de vidange.
	Voyant de phase Vapeur.
	Voyant de phase anti-froissage.

	Le symbole Feuille s'allume pour indiquer quand les cycles et les options sélectionnés ont un profil de faible consommation d'énergie
	Ajouter un indicateur de vêtements: il s'allume lorsque le programme démarre et l'utilisateur peut toujours mettre l'appareil en pause et ajouter du linge.
	Voyant Rinçage Plus.
<b>ProSense</b> 	Voyant ProSense.
	Voyant Fin programmée.
	L'indicateur digital peut afficher : <ul style="list-style-type: none"> <li>• Durée du programme (par ex. 2:40).</li> </ul> <div style="border: 1px solid black; padding: 5px; margin: 10px 0;"> <p> La durée affichée lorsque le programme est sélectionné ne correspond pas à la durée effective et change après ProSense la phase.</p> <ul style="list-style-type: none"> <li>• Charge maximale.</li> <li>• Terminer à temps (par ex. 30' ou 2h).</li> <li>• Fin du cycle (🔒).</li> <li>• Code d'alarme (par ex. E20).</li> <li>• Indication des heures de fonctionnement totales de l'appareil. Pour plus de détails, reportez-vous au chapitre « Compteur d'heures de fonctionnement » du paragraphe « Configuration ».</li> <li>• En cas de fonctionnement avec l'application : APP AP (point d'accès), UPd (mise à jour). Veuillez consulter le chapitre « Wi-Fi - Réglages de la connectivité ».</li> </ul> </div>
	Voyant de Charge maximale. La valeur est affichée pendant trois secondes après la sélection du programme, alternée avec la durée du cycle.
<b>MAX</b>	Voyant de charge maximale. Il clignote si la charge de linge dépasse la charge déclarée.
	Voyant de remplissage du sel régénérant. Le compartiment  doit être rempli en sel régénérant : le compartiment est vide ou il n'y a pas assez de sel.
	Cet indicateur vous rappelle de lancer un cycle de nettoyage.
	APP notification à vérifier.
	Voyant Connexion à distance. Voyant Connexion Wi-Fi.
	Voyant Sécurité enfants.
	La zone Température : Indicateur de température Voyant d'eau froide
	La zone d'essorage : Voyant de vitesse d'essorage Voyant Sans essorage. La phase d'essorage est désactivée.

	Voyant Extra silence.
	Voyant Arrêt cuve pleine.
	Voyant Prélavage.
	Voyant Détachage.

## 7. MANETTES ET TOUCHES

### 7.1 Marche/Arrêt

Appuyez sur cette touche pendant quelques secondes pour allumer et éteindre l'appareil. Deux signaux sonores différents retentissent lorsque vous mettez en fonctionnement ou à l'arrêt l'appareil.

La fonction Veille met à l'arrêt automatiquement l'appareil pour réduire la consommation d'énergie. Par conséquent, dans certains cas, il se peut que vous deviez le mettre de nouveau en fonctionnement.



**Le programme sélectionné par défaut, à la mise sous tension de la machine, est toujours le programme Eco 40-60, même lors de l'activation après arrêt.**

Pour des précisions, reportez-vous au paragraphe « Veille » du chapitre « Utilisation quotidienne ».

### 7.2 Sélecteur de programme

En tournant le sélecteur de programme, vous pouvez sélectionner le programme souhaité.

### 7.3 Programmes préférés

Ces positions de sélecteur sont disponibles une fois l'appareil connecté au Wi-Fi.

Les programmes préférés peuvent être définis et enregistrés via l'application uniquement en choisissant parmi les programmes disponibles qui sont divisés en trois catégories indiquées sur le bandeau de commande.

Une fois que les programmes préférés ont été sélectionnés, vous pouvez les

sélectionner via l'application ou en tournant le sélecteur de programme dans la position appropriée : le voyant correspondant s'allume et les informations affichées sont mises à jour en conséquence.



Les programmes favoris peuvent être annulés via la commande App associée ou en appuyant sur la combinaison de touches Factory Default.

### 7.4 Introduction



Les options/fonctions ne sont pas compatibles avec tous les programmes de lavage. Vérifiez la compatibilité entre les options/fonctions et les programmes de lavage dans le « Tableau des programmes ». Une option/fonction peut en exclure une autre. Dans ce cas, l'appareil ne vous permet pas de sélectionner les options/fonctions incompatibles.

Veillez à ce que l'écran et les touches soient toujours propres et secs.

### 7.5 Départ à distance

Une simple pression sur cette touche active la fonction Démarrage à distance qui vous permet de démarrer, de mettre en pause et d'arrêter l'appareil à distance.

Le voyant correspondant s'allume et l'icône correspondante apparaît à l'écran.



Si vous sélectionnez un programme via l'application et qu'il ne correspond pas à la position de la manette, le **APP** texte apparaît en alternance avec la durée du programme.

Appuyez sur ce bouton et maintenez-le enfoncé plus longtemps pour fournir deux autres fonctions :

- maintenez-le enfoncé pendant 3 secondes tant qu'un clic retentit : le Wi-Fi est activé et désactivé.
- maintenez-le enfoncé pendant 10 secondes tant qu'un double bip retentit et **---** apparaît à l'écran : pour réinitialiser les informations d'identification du réseau.

## 7.6 Fin programmée



Définissez cette option sur la dernière après la sélection du programme et d'autres options, sinon elle peut être annulée si vous modifiez certains paramètres.

Cette option permet de choisir l'heure de fin d'un programme. La fin du programme peut être reportée d'une heure à chaque pression de touche jusqu'à 24 heures maximum.

L'affichage indique la durée normale du programme avec l'heure de fin du programme (exprimée en heures 0h). La durée minimale sélectionnable correspond à l'heure arrondie au-dessus de la durée maximale d'un programme (par exemple, si la durée du cycle dure 3 :15 heures, la durée minimale sélectionnable sera de 4h).

Après le démarrage du programme, le hublot est verrouillé et l'appareil démarre la ProSense phase. Lorsque l'estimation de la charge se termine, l'icône de la phase en cours clignote et le chiffre de temps compte à rebours par incréments d'une heure et par incréments d'une minute au cours de la dernière heure.

## 7.7 Départ/Pause

Appuyez sur la touche Départ/Pause  pour démarrer l'appareil, le mettre en pause ou interrompre un programme en cours.

## 7.8 Vapeur Plus

Cette option ajoute une phase de vapeur suivie d'une courte phase anti-froissage à la fin du programme de lavage.

La phase Vapeur réduit les plis sur le linge et facilite le repassage des tissus.



L'option Vapeur Plus permet d'obtenir de bons résultats avec une petite charge, car la vapeur pénètre mieux dans le linge s'il y a plus d'espace. Pour cette raison, la charge maximale du programme associée à cette option est de 2 kg (environ 8 à 10 chemises).



Lors du réglage de l'option Vapeur Plus, la charge maximale chute à 2 kg sur l'affichage et la durée du programme est ajustée en conséquence.

L'indicateur  clignote sur l'affichage pendant la phase vapeur.



Cette option peut affecter la durée du programme.

Lorsque le programme s'arrête , un zéro s'affiche et le voyant  est allumé.

La phase anti-froissage démarre, le voyant  clignote et le Départ/Pause  led reste allumé. Le tambour effectue des mouvements doux pendant environ 30 minutes pour conserver les bénéfices de la vapeur.

Pour interrompre la phase anti-froissage, vous pouvez :

- appuyer sur la touche Marche/Arrêt  pendant quelques secondes pour mettre l'appareil en fonctionnement ou à l'arrêt.
- tourner le sélecteur de programme sur une autre position.

Quand les mouvements anti-froissage s'arrêtent et le hublot se déverrouille, l'appareil propose de nouveau le programme défini précédemment.



Une petite quantité de linge aide à obtenir de meilleurs résultats.

## 7.9 Rinçage Plus

Cette option vous permet d'ajouter quelques rinçages aux programmes de lavage sélectionnés et d'optimiser la distribution de l'assouplissant et d'améliorer la douceur du tissu.

Elle est suggérée lorsque vous utilisez un assouplissant.

Elle est utile pour les personnes allergiques aux produits de lavage et dans les régions où l'eau est douce.

Cette option rallonge la durée du programme.

Le voyant du bouton s'allume.

## 7.10 Gain de Temps

Cette option vous permet de diminuer la durée d'un programme.

- Si votre linge est normalement ou légèrement sale, il est préférable de réduire la durée du programme de lavage. Appuyez **une fois** sur cette touche pour diminuer la durée.
- Si la charge est petite, appuyez **deux fois** sur cette touche pour sélectionner un programme extra court. Dans ce cas, la température de 95 °C n'est pas sélectionnable.

Le voyant du bouton est allumé et la durée du programme réglée s'affiche.



Cette option peut également être utilisée pour diminuer la durée du programme Vapeur.

## 7.11 Taches/Prélavage

Appuyez à plusieurs reprises sur la touche pour activer une des deux options.

L'indicateur correspondant s'affiche.

- **Taches**  
Sélectionnez cette option pour prétraiter les vêtements très sales ou tachés avec un détachant.

Versez le détachant dans le compartiment . Le détachant est préalablement mélangé et chauffé avec le détergent afin d'améliorer son efficacité.



Cette option n'est pas disponible avec des températures de lavage inférieures à 40 °C.

- **Prélavage**  
Utilisez cette option pour ajouter une phase de prélavage à 30 °C avant la phase de lavage. Cette option est recommandée pour le linge très sale, tout particulièrement s'il contient du sable, de la poussière, de la boue ou d'autres particules solides.



Cette option permet de prolonger la durée du programme.



Ces deux options ne peuvent pas être sélectionnées ensemble.

## 7.12 Essorage

Lorsque vous sélectionnez un programme, l'appareil règle automatiquement la vitesse d'essorage maximale.

Appuyez à plusieurs reprises sur cette touche pour :

- **Modifier la vitesse d'essorage.**



Seules les vitesses disponibles pour le programme sélectionné s'affichent.

- **Activer l'option Arrêt cuve pleine.**  
L'eau du dernier rinçage n'est pas évacuée pour éviter que le linge ne se froisse. Le programme de lavage se termine avec de l'eau dans le tambour et l'essorage final n'est pas effectué. L'indicateur  s'affiche. Le tambour tourne régulièrement pour réduire le froissage. Le hublot reste verrouillé. Le tambour tourne régulièrement pour réduire le froissage. Vous devez vidanger l'eau pour déverrouiller la porte.

Appuyez Départ/Pause sur la touche  : l'appareil effectue une phase d'essorage et vidange l'eau.

- **Activer l'option Extra silence.**

Toutes les phases d'essorage (intermédiaire et final) sont supprimées et le programme se termine avec de l'eau dans le tambour. Cela réduit le froissage du linge.

Ce programme étant très silencieux, il peut être utilisé de façon optimale la nuit, aux heures creuses, lorsque les tarifs de l'électricité sont plus bas. Certains programmes utilisent plus d'eau pour le rinçage.

L'indicateur  s'affiche.

Le hublot reste verrouillé. Le tambour tourne régulièrement pour réduire le froissage. Vous devez vidanger l'eau pour déverrouiller la porte.

Appuyez sur la touche Départ/Pause : l'appareil effectue uniquement la phase de vidange.

- **Sans essorage** — — .

Sélectionnez cette option pour éliminer toutes les phases d'essorage. L'indicateur

s'affiche — — —. L'appareil effectue la seule phase de vidange du programme de lavage sélectionné. Sélectionnez cette option pour les tissus très délicats.

Certains programmes de lavage utilisent une quantité d'eau plus importante lors de la phase de rinçage.



L'appareil vidange l'eau automatiquement au bout d'environ 18 heures.

## 7.13 Température

Lorsque vous sélectionnez un programme de lavage, l'appareil propose automatiquement une température par défaut.

Appuyez à plusieurs reprises sur cette touche jusqu'à ce que la température souhaitée s'affiche.

Lorsque les indicateurs  et — — s'affichent, l'appareil ne chauffe pas l'eau.

## 8. RÉGLAGES

### 8.1 Introduction



En appuyant sur une combinaison de touches, **ne pas incliner** vos doigts vers le bas. Les capteurs des touches situées en-dessous sont sensibles et peuvent interférer avec votre choix.

### 8.2 Signaux sonores

Cet appareil est doté de signaux sonores différents qui se déclenchent lorsque :

- Vous mettez en fonctionnement l'appareil (signal court spécial).
- Vous mettez à l'arrêt l'appareil (signal court spécial).
- Vous appuyez sur une touche (clic).
- Vous avez effectué une mauvaise sélection (3 signaux courts).
- Le programme est terminé (suite de signaux pendant environ 2 minutes).

- L'appareil présente une anomalie de fonctionnement (suite de signaux courts pendant environ 5 minutes).
- Lorsqu'une surcharge de linge est détectée pendant la ProSense phase (un double son retentit).

Pour **activer/désactiver** cette option, maintenez la Rinçage Plus touche enfoncée jusqu'à ce qu'un bip ou un double bip retentisse.



Si vous désactivez cette fonction, les signaux sonores cessent d'apparaître à la fin du programme uniquement.

### 8.3 Sécurité enfant

Avec cette option, vous pouvez empêcher les enfants de jouer avec le bandeau de commande.

Pour **activer/désactiver** cette option, maintenez la touche enfoncée jusqu'à ce que Taches/Prélavage  apparaisse/disparaisse sur l'affichage.

Après avoir éteint l'appareil, cette option restera sélectionnée par défaut.

#### 8.4 Permanent Rinçage Plus

Cette option vous permet d'avoir en permanence une phase de rinçage supplémentaire, si elle est disponible avec le cycle sélectionné, lorsque vous sélectionnez un nouveau programme.

- Pour **activer/désactiver** cette option, appuyez sur les touches Rinçage Plus et Gain de Temps simultanément jusqu'à ce que le voyant au-dessus de la touche Rinçage Plus et l'icône correspondante sur l'affichage **s'allument puis s'éteignent**.



Appuyez sur la touche Rinçage Plus pour désactiver la fonction sur un seul cycle sans supprimer l'option permanente.

#### 8.5 Compteur des heures de fonctionnement

Il est possible de visualiser la durée totale de fonctionnement de l'appareil en heures, à partir de la première mise sous tension. Cette valeur calcule la durée de fonctionnement des cycles (n'inclut pas les pauses et le délai de départ différé). Pour visualiser cette valeur, procédez comme suit :

1. Mettez en fonctionnement l'appareil en appuyant sur Marche/Arrêt  la touche.
2. Appuyez sur les boutons Rinçage Plus et Vapeur Plus et maintenez-les enfoncés pendant quelques secondes.
3. Au bout de 3 secondes, le nombre total d'heures de fonctionnement de l'appareil s'affiche : par exemple pour 1276 heures, le texte Hr s'affiche pendant 2 secondes, 12 (milliers et centaines) pendant 2 secondes et 76 (dizaines et unités).
4. Pour quitter ce mode, appuyez sur n'importe quel bouton.



Si la procédure ne fonctionne pas (en raison d'un délai écoulé ou d'une combinaison de touches erronée), mettez à l'arrêt l'appareil et répétez la procédure depuis le début.

#### 8.6 Valeurs d'usine par défaut

Cette fonction permet de restaurer les options d'usine par défaut. Pour **activer** cette option suivez les étapes ci-dessous:

1. Mettez en fonctionnement l'appareil en appuyant Marche/Arrêt  sur la touche.
2. Appuyez sur les boutons Taches/Prélavage et Gain de Temps et maintenez-les enfoncés pendant quelques secondes.
3. L'affichage indique -- pendant environ 5 secondes.



## 9. AVANT LA PREMIÈRE UTILISATION



Durant l'installation ou avant la première utilisation, vous constaterez peut-être la présence d'un peu d'eau dans l'appareil. De l'eau résiduelle peut rester dans l'appareil à la suite d'un test fonctionnel effectué en usine pour garantir que l'appareil est en parfait état de fonctionnement et que vous n'aurez aucun problème au moment de l'achat.

1. Assurez-vous d'avoir retiré tous les boulons de transport de l'appareil.
2. Assurez-vous que l'alimentation électrique fonctionne et que le robinet d'eau est ouvert.
3. Assurez-vous que le réservoir portant l'indication  contient du sel régénérant,

puis réglez le bon niveau de dureté de l'eau. Reportez-vous au chapitre « Comment régler le niveau de dureté de l'eau ».

4. Versez 2 litres d'eau dans le compartiment à lessive indiqué par . Cela active le système de vidange.
5. Versez une petite quantité de produit de lavage dans le compartiment indiqué par .
6. Sélectionnez et faites démarrer, à vide, un programme pour le coton à la température la plus élevée possible. Cela élimine toute salissure éventuelle du tambour et de la cuve.

## 10. ADOUCISSEUR D'EAU (SOFT WATER)

### 10.1 Introduction

L'eau contient des minéraux abrasifs. Plus la teneur en minéraux est élevée, plus l'eau est dure.

Une eau dure peut réduire l'efficacité du détergent, rendre les tissus rêches, favoriser le froissage des vêtements et leur décoloration.

L'appareil est doté d'un adoucisseur d'eau capable de libérer la quantité idéale d'adoucissant pour l'eau afin de protéger l'intégrité des vêtements, la vivacité des couleurs et de garantir de bonnes performances de lavage à basse température.

L'adoucisseur d'eau doit être réglé en fonction du degré de dureté de l'eau de votre arrivée d'eau. Un réglage adapté vous permet d'obtenir les meilleurs résultats de lavage et une protection maximale pour vos vêtements.

Pour régler correctement l'adoucisseur d'eau, veuillez vous reporter au chapitre « Comment régler le degré de dureté de l'eau ».

### 10.2 Comment régler le degré de dureté de l'eau

L'appareil vous permet de choisir parmi 7 degrés correspondant à 7 différentes plages de dureté de l'eau.

En fonction du pays, la dureté de l'eau est exprimée par des unités de mesure équivalentes : par ex. degrés français (°f), degrés allemands (°d), degrés anglais (°e), mmol/l et ppm.

Si nécessaire, contactez votre compagnie des eaux pour connaître la dureté de l'eau de votre région.

Vérifiez le niveau correspondant dans le tableau « Niveaux de dureté de l'eau ».

Pour régler le degré de dureté de l'eau :

1. Appuyez sur Marche/Arrêt pendant quelques secondes pour activer l'appareil.
2. Attendez environ 10 secondes que l'appareil effectue les vérifications internes.
3. Maintenez les touches Essorage et Température enfoncées simultanément

(en appuyant sur les deux touches en même temps, comme illustré sur le schéma suivant) pendant quelques secondes jusqu'à ce que l'affichage indique le degré par défaut **C04** et que le voyant  s'allume. Il signifie que l'adoucisseur d'eau est uniquement activé durant le lavage.

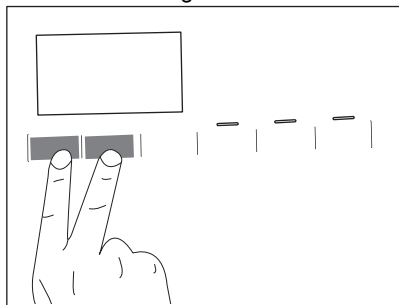

4. Appuyez à plusieurs reprises sur la touche Essorage jusqu'à ce que le degré souhaité s'affiche (de **C01** à **C07**).
5. Appuyez sur Départ/Pause la touche pour confirmer votre choix et sortir du menu.

### Comment régler l'adoucisseur d'eau également durant la phase de rinçage

Le réglage d'usine vous permet uniquement d'adoucir l'eau durant la phase de lavage. Ce réglage suffit pour la plupart des conditions d'utilisation. Cependant, si l'eau à l'arrivée est

particulièrement dure (degrés **C06** et **C07**), nous vous recommandons de régler l'adoucisseur d'eau pour qu'il s'active également durant la phase de rinçage afin de préserver la douceur des textiles.

Une fois que vous êtes entré dans le menu en appuyant Essorage sur les Température touches:

1. Appuyez sur la touche Température.  
L'indicateur  s'allume.





Ce réglage augmente la consommation de sel régénérant.

2. Appuyez sur Départ/Pause la touche pour confirmer votre choix et sortir du menu.

### Comment désactiver l'adoucisseur d'eau

Une fois que vous êtes entré dans le menu en appuyant Essorage sur les Température touches:

1. En appuyant deux fois sur la touche Température, l'adoucisseur d'eau est entièrement désactivé. Les voyants  et  s'éteignent, **OFF** s'affiche.
2. Appuyez sur Départ/Pause la touche pour confirmer votre choix et sortir du menu.

### Niveaux de dureté de l'eau

Degrés	Plage de dureté de l'eau				
	°f (Degrés français)	°d (Degrés allemands)	°e (degrés anglais)	mmol/l	ppm
C01	≤ 5	≤ 3	≤ 4	≤ 0,5	≤ 50
C02	6 - 13	4 - 7	5 - 9	0.6 - 1.3	60 - 130
C03	14 - 21	8 - 11	10 - 15	1.4 - 2.1	140 - 210
C04 <sup>1)</sup>	22 - 29	12 - 16	16 - 20	2.2 - 2.9	220 - 290
C05	30 - 37	17 - 20	21 - 26	3.0 - 3.7	300 - 370
C06	38 - 45	21 - 25	27 - 32	3.8 - 4.5	380 - 450
C07	≥ 46	≥ 26	≥ 33	≥ 4,6	≥ 460

<sup>1)</sup> Réglages d'usine, capables de répondre à la plupart des conditions d'utilisation.

## 10.3 Remplissage en sel

La fonction d'adoucisseur d'eau agit grâce à des résines spéciales présentes dans l'appareil.

Pour régénérer les résines et les préparer à adoucir l'eau, versez un sel spécial dans le

compartiment  :

1. Ouvrez le distributeur de lessive.

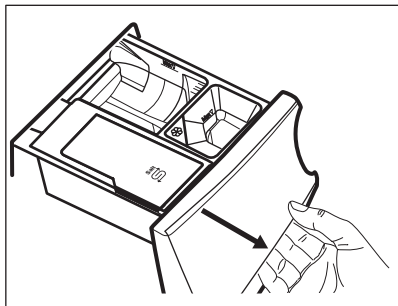

2. Ouvrez le compartiment .

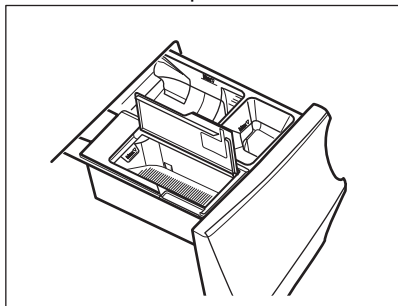

3. Versez le sel spécial.

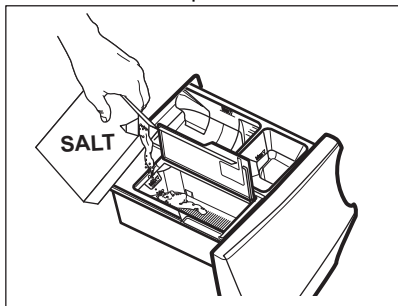



4. Fermez le compartiment à sel et le distributeur de lessive.



Vérifiez régulièrement que le réservoir contient assez de sel.

Le compartiment  peut contenir environ 600 g de sel, ce qui est suffisant pour environ deux mois si le niveau de dureté de l'eau par défaut (**C04**) est sélectionné et si l'adoucisseur d'eau est activé pendant la phase de lavage uniquement. Un niveau de dureté de l'eau différent ou un réglage différent peuvent augmenter ou diminuer la consommation de sel. Reportez-vous aux sections « Comment régler le niveau de dureté de l'eau » et « Comment régler l'adoucisseur d'eau également pendant la phase de rinçage ».

L'indicateur  s'affiche lorsque le compartiment  doit être rempli en sel, même s'il en reste encore un peu.

### AVERTISSEMENT!

Versez le sel dans le compartiment  uniquement.

### AVERTISSEMENT!

Le compartiment  ne doit contenir que du sel et rien d'autre. Si vous y versez de la lessive/des additifs par inadvertance, veuillez vous reporter au paragraphe « Élimination de la lessive et autres additifs du compartiment réservé au sel » du chapitre « En cas d'anomalie de fonctionnement ».



N'utilisez que du sel spécialement conçu pour les lave-vaisselles ou les lave-linges. Vous pouvez commander du sel adapté sur le site Web !

D'autres types de sels sont moins efficaces et pourraient, avec le temps, endommager définitivement le système d'adoucissement de l'eau.



#### **AVERTISSEMENT!**

**N'utilisez pas de sel de table fin !**



L'appareil fonctionne en exploitant tout son potentiel avec du sel. Le remplissage de sel lorsque l'appareil le requiert maintient l'efficacité du système d'adoucissement. Si vous utilisez l'appareil sans sel pendant un long moment et que vous finissez par en remplir le compartiment, la fonction d'adoucisseur d'eau est entièrement restaurée après quelques cycles de lavage longs.

## **10.4 Régénération de l'adoucisseur d'eau**

Après quelques cycles, l'appareil peut nécessiter une régénération de l'adoucisseur d'eau.

Le processus de régénération est automatiquement effectué en lançant régulièrement des programmes tels que Coton et Synthétiques même si la durée du programme est réduite en appuyant Gain de Temps une fois sur la touche.

D'autres programmes peuvent effectuer le processus de régénération automatiquement, si les réglages et les conditions le permettent.



Si vous lancez habituellement des cycles très courts, le processus de régénération peut ne pas s'effectuer : vous pouvez voir que le sel n'a pas été utilisé, car il n'est consommé que pendant la phase de régénération.

Pour assurer le processus de régénération **lancez Coton ou un Synthétiques programme une fois par semaine ou toutes les deux semaines au minimum.**

# **11. PROGRAMMES**

## **11.1 Application et programmes cachés supplémentaires**

Notre application propose **une large gamme de programmes cachés supplémentaires.**

Connectez l'appareil à notre application et vous pourrez choisir le programme qui correspond le mieux à vos besoins.

Vous pouvez également mémoriser tous les cycles masqués dans les positions de programme préféré . Pour sélectionner le programme directement à partir de l'appareil, reportez-vous au paragraphe « Programme préférés » du chapitre « Manettes et touches ».



Les noms des programmes sont susceptibles d'être modifiés sans préavis en fonction des exigences du marché.

Dans l'application, vous trouverez une description complète de chaque programme.

Sport	Draps	Denim	Lavage tambour
Sport	Rideaux	Soie	Rapide 1 pièce
Doudounes	Oreiller	Bébé	Anti-allergie
Foot/Rugby	Serviettes	Lin	Repassage Facile
Ski	Duvet	Chemises	
Chaussures de sport	Poils d'animaux	Vapeur Cashmere	







## 11.2 Tableau des programmes



Les programmes sont décrits dans ce tableau en suivant l'ordre du sélecteur de haut en bas.

### Programmes de lavage

Programme	Description du programme
AbsoluteWash 49min	<p>Coton et tissus synthétiques mixtes. Idéal pour laver votre linge quotidien en peu de temps, pour un meilleur entretien des vêtements et un bon nettoyage déjà à 30 °C.</p> <div style="border: 1px solid black; padding: 5px; margin-top: 10px;"> <p>La durée standard du programme a été développée pour une charge de linge de 5 kg. Si vous lavez une charge plus petite ou plus importante, le temps de lavage diminue ou augmente automatiquement pour des résultats parfaits.</p> </div>
Eco 40-60	Faible cycle d'énergie pour le coton. Diminue la température et prolonge le temps pour obtenir de bons résultats de lavage.
Coton	Tissus en coton blanc et coloré. Idéal pour la salissure normale et importante.
Synthétiques	Articles en textiles synthétiques ou mélangés. Degré de salissure normal.
Délicats	Textiles délicats tels que l'acrylique, la viscose et les tissus mélangés nécessitant un lavage en douceur. Degré de salissure normal.
 Laine	Laine lavable en machine, laine lavable à la main et autres tissus portant le symbole « Lavage à la main » <b>1</b> ).
20 min. - 3 kg	Articles en coton et synthétiques légèrement sales ou portés une seule fois.

Programme	Description du programme
 Vapeur	<p>Coton, synthétiques et articles en textiles mélangés. Cycle vapeur spécial sans lavage pouvant être utilisé pour préparer votre linge sec pour le repassage ou rafraîchir les vêtements portés une seule fois. Ce programme réduit les plis, les odeurs et détend les fibres. N'utilisez aucun produit de lavage !</p> <p>Lorsque le programme est terminé, retirez rapidement le linge du tambour<sup>2)</sup> Si nécessaire, retirez les taches en lavant ou en utilisant un détachant localisé. Les programmes Vapeur n'effectuent pas de cycle de lavage hygiénique. Ne sélectionnez pas de programme Vapeur avec ces types d'articles :</p> <ul style="list-style-type: none"> <li>• Linge non adapté au sèche-linge.</li> <li>• Articles portant une étiquette « Séchage à sec uniquement ».</li> </ul>
 Outdoor	<div data-bbox="372 427 1028 528" style="border: 1px solid black; padding: 5px;"> <p> N'utilisez pas d'adoucissant et assurez-vous que le compartiment lessive ne contient pas de résidus d'adoucissant.</p> </div> <p>Vêtements d'extérieur, de travail, de sport, imperméables et tissus perméables à l'air, vestes à molleton ou doublure isolante amovibles. La charge de linge recommandée est de 2.0 kg.</p> <p>Ce programme peut également être utilisé comme cycle de réimpermeabilisation. Il est spécialement conçu pour traiter les vêtements dotés d'un revêtement hydrophobe. Pour effectuer un cycle de réimpermeabilisation, procédez comme suit :</p> <ul style="list-style-type: none"> <li>• Versez la lessive dans le compartiment .</li> <li>• Versez un imperméabilisant pour tissus dans le compartiment réservé à l'assouplissant .</li> <li>• Réduisez la charge de linge à 1.0 kg.</li> </ul> <div data-bbox="372 826 1028 1007" style="border: 1px solid black; padding: 5px;"> <p> Pour améliorer l'action du produit de réimpermeabilisation, faites sécher le linge dans un sèche-linge, en sélectionnant le programme de séchage Outdoor (si disponible, et si l'étiquette d'entretien du vêtement indique que le séchage en machine est autorisé).</p> </div>
 Hygiène	<p>Articles en coton blanc. Ce programme de lavage haute performance avec phase vapeur élimine plus de 99,99 % des bactéries et des virus<sup>3)</sup> en conservant la température au-dessus de 60 °C pendant toute la phase de lavage ; avec l'action complémentaire de la phase vapeur sur les fibres, la phase de rinçage améliorée garantit l'élimination totale des détergents et résidus de micro-organismes. Ce programme garantit également une réduction efficace des pollens ou autres allergènes.</p>
Rinçage	<p>Tous textiles, excepté la laine et les tissus délicats. Programme pour rincer et essorer le linge. La vitesse d'essorage par défaut correspond à la vitesse utilisée pour essorer les articles en coton. Réduisez la vitesse d'essorage en fonction du type de linge. Si nécessaire, sélectionnez la fonction Rinçage Plus pour ajouter des rinçages. Avec une vitesse d'essorage peu élevée, l'appareil effectue des rinçages délicats et un essorage court.</p>





Programme	Description du programme
Essorage/Vidange	Pour essorer le linge et vidanger l'eau dans le tambour. Tous textiles, excepté la laine et les tissus délicats.

1) Pendant ce cycle, le tambour tourne doucement pour garantir un lavage en douceur. Le tambour peut donner l'impression de ne pas tourner ou de ne pas tourner correctement, mais ce fonctionnement est normal pour ce programme.

2) Si vous sélectionnez un programme Vapeur avec du linge sec, le linge peut être humide à la fin du cycle. Étendez le linge pendant environ 10 minutes pour le sécher. Ce programme n'élimine pas les odeurs particulièrement intenses.

3) Testé pour le staphylocoque doré, les enterococcus faecium, le candida albicans, le bacille pyocyanique et les bactériophages MS2 par l'institut indépendant Swissatest Testmaterialien AG en 2021 (Rapport de test n° 202120117).

### Programmer la température, la vitesse de rotation maximale et la charge maximale

Programme	Température par défaut Plage de températures	Vitesse d'essorage de référence Plage de vitesses d'essorage	Charge maximale
AbsoluteWash 49min	30 °C 60 °C - 30 °C	1400 tr/min - 400 tr/min	8.0 kg
Eco 40-60	.1) 2)	1400 tr/min 1400 tr/min - 400 tr/min	10.0 kg
Coton	40 °C 95 °C - Froid	1400 tr/min 1400 tr/min - 400 tr/min	10.0 kg
Synthétiques	30 °C 60 °C - Froid	1200 tr/min 1200 tr/min - 400 tr/min	5.0 kg
Délicats	30 °C 40 °C - Froid	800 tr/min 1200 tr/min - 400 tr/min	2.0 kg
 Laine	40 °C 40 °C - Froid	1200 tr/min 1200 tr/min - 400 tr/min	3.0 kg
20 min. - 3 kg	30 °C 40 °C - 30 °C	1200 tr/min 1400 tr/min - 400 tr/min	3.0 kg
 Vapeur	-	-	2.0 kg
 Outdoor	30 °C 40 °C - Froid	1200 tr/min 1200 tr/min - 400 tr/min	2.0 kg <sup>3)</sup> 1.0 kg <sup>4)</sup>
 Hygiène	60 °C	1400 tr/min 1400 tr/min - 400 tr/min	10.0 kg
Rinçage	-	1400 tr/min 1400 tr/min - 400 tr/min	10.0 kg

Programme	Température par défaut Plage de températures	Vitesse d'essorage de référence Plage de vitesses d'essorage	Charge maximale
Essorage/Vidange	-	1400 tr/min 1400 tr/min - 400 tr/min	10.0 kg

1) Conformément au règlement de la Commission européenne UE 2019/2023, ce programme à 40 °C peut nettoyer du linge en coton normalement sale déclaré lavable à 40 °C ou 60 °C, dans le même cycle.



Pour la température atteinte dans le linge, la durée du programme et d'autres données, veuillez consulter le chapitre « Valeurs de consommation ».

Les programmes les plus efficaces en matière de consommation énergétique sont généralement ceux qui fonctionnent à des températures plus basses et pendant une durée plus longue.

2) La température de ce programme n'est pas visible sur l'affichage et est automatiquement réglée.

3) Programmes de lavage

4) Programme de lavage et phase déperlante.

## 11.3 Vapeur programmes

Les programmes Vapeur peuvent être utilisés pour défroisser et aérer les vêtements (comme les cotons, les synthétiques, les tissus mixtes, y compris les tissus délicats) qui ont juste besoin d'être rafraîchis, en peu de temps, en évitant le lavage.

Les fibres des textiles sont détendues et le repassage devient donc plus simple. Une fois le cycle terminé, sortez rapidement le linge du tambour.

La durée du cycle peut être réduite à 15 minutes grâce à l'option Gain de Temps.

**NE PAS** sélectionner ce mode pour ce type d'articles :

- Linge non adapté au sèche-linge.
- Articles portant une étiquette « Séchage à sec uniquement ».



N'utilisez aucun produit de lavage ! Les Vapeur programmes n'éliminent pas les odeurs prononcées et n'effectuent aucun cycle hygiénique.

Après le traitement à la vapeur, le linge peut être humide. Suspendez les articles pendant quelques minutes..

## Le parfum (AEG Steam Fragrance)

Le AEGSteam Fragrance vous permet de rafraîchir même vos vêtements délicats, en éliminant les plis et en ajoutant de la fraîcheur grâce à un doux parfum développé exclusivement par **AEG**. En rafraîchissant vos vêtements avec de la vapeur, plutôt qu'en effectuant des cycles de lavage complets, vous conserverez plus longtemps l'aspect et la sensation de neuf de vos vêtements. Vous pouvez même utiliser le parfum en toute sécurité avec les programmes Cachemire et Vapeur, s'ils sont disponibles, pour les tissus délicats comme le cachemire et la laine. Lorsque vous traitez une charge plus petite, réduisez le dosage du parfum et la durée du cycle : en seulement quinze minutes, vos vêtements retrouveront cette sensation de « fraîchement lavés ».

Lisez attentivement les instructions fournies avec le parfum.

### VEILLEZ À NE PAS :

- sécher en machine les vêtements lavés avec le parfum. L'odeur s'évaporerait.
- utiliser le parfum pour d'autres usages que ceux décrits ici.
- utiliser le parfum sur des vêtements neufs. Les vêtements neufs peuvent contenir des résidus de produits de finition qui sont incompatibles avec le parfum.



Le parfum est disponible sur la boutique en ligne **AEG** ou chez un revendeur agréé.

## 11.4 Woolmark Premium Wool Care - Vert







Le cycle de lavage de la laine de cet appareil a été testé et approuvé par The Woolmark Company pour le lavage des vêtements en laine portant une étiquette « lavage à la main », à condition que les produits soient lavés conformément aux instructions figurant sur l'étiquette du vêtement et à celles émises par le fabricant de cette machine à laver.  
M2304

## 11.5 Compatibilité des options avec les programmes



En téléchargeant l'application, vous aurez accès à des programmes et des réglages supplémentaires.

	AbsoluteWash 49min	Eco 40-60	Coton	Synthétiques	Délicats	Laine	20 min. - 3 kg	Vapeur	Outdoor	Hygiène	Rinçage	Essorage/Vidange
Essorage	■	■	■	■	■	■	■		■	■	■	
 Arrêt cuve pleine	■	■	■	■	■	■			■	■	■	
 Extra silencieux			■	■	■							
— — — Sans essorage												■1)

	AbsoluteWash 49min	Eco 40-60	Coton	Synthétiques	Délicats	Laine	20 min. - 3 kg	Vapeur	Outdoor	Hygiène	Rinçage	Essorage/Vidange
 Taches 2)			■	■						■		
 Prélavage			■	■								
Gain de Temps 3)			■	■	■			■				
Rinçage Plus	■		■	■	■				■	■	■	
Vapeur Plus 2)	■		■	■						■		
Fin programmée	■	■	■	■	■	■	■	■	■	■	■	■

1) Si vous sélectionnez l'option Sans essorage, l'appareil effectue uniquement une vidange.

2) Cette option n'est pas disponible avec des températures de lavage inférieures à 40 °C.

3) Si vous sélectionnez la durée la plus courte, nous vous recommandons de réduire la charge de linge. Il est possible de charger entièrement le lave-linge, mais les résultats du lavage seront alors moins bons.

### Détergents adaptés aux programmes de lavage

Programme	Poudre universelle <sup>1)</sup>	Produit lessiviel liquide universel	Produit lessiviel liquide pour couleurs	Laine délicate	Programmes spéciaux
AbsoluteWash 49min	--	▲	▲	--	--
Eco 40-60	▲	▲	▲	--	--
Coton	▲	▲	▲	--	--
Synthétiques	▲	▲	▲	--	--
Délicats	--	--	--	▲	▲
Laine	--	--	--	▲	▲
20 min. - 3 kg	--	▲	▲	--	--
Outdoor	--	--	--	▲	▲
Hygiène	▲	▲	--	--	▲

1) À une température supérieure à 60 °C, l'utilisation de détergent en poudre est recommandée.

▲ = Recommandé

-- = Déconseillé

## 12. 📶 WI-FI - RÉGLAGE DE LA CONNECTIVITÉ

Ce chapitre explique comment connecter l'appareil intelligent au réseau Wi-Fi et le relier aux dispositifs mobiles.

Grâce à cette fonctionnalité, vous pouvez recevoir des notifications, commander et surveiller votre appareil depuis vos dispositifs mobiles.

La fonctionnalité Wi-Fi est désactivée en tant que réglage d'usine par défaut.

Pour connecter l'appareil et profiter d'une vaste gamme de fonctionnalités et de services, vous avez besoin :

- d'un réseau sans fil à domicile avec une connexion Internet active,
- d'un appareil mobile connecté au réseau sans fil.

Paramètres du module Wi-Fi	
Fréquence	2,412 - 2,472 GHz pour le marché européen
Protocoles	IEEE 802,11b/g/n
Puissance max.	< 20 dBm
Chiffrement	WPA, WPA2, WPA3

### 12.1 Code QR sur la plaque signalétique

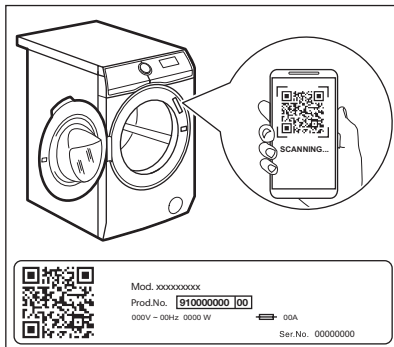

Le code QR peut être utilisé de deux manières :

- Depuis votre appareil mobile, scannez le code QR via l'application d'appareil photo

intégrée pour télécharger l'application sur l'App Store et suivez les étapes requises.

- Appairer votre appareil mobile à un appareil pour simplifier le processus. Scannez le code QR avec le scanner de code QR intégré à notre application.

### 12.2 Installation et configuration de l'App



Le App vous permet de contrôler l'entretien de votre linge avec un appareil mobile.

Elle contient un grand nombre de programmes, de fonctions utiles et d'informations produit parfaitement adaptées à l'appareil.

Il s'agit de soin du linge personnalisé, le tout depuis votre appareil mobile.

Lorsque vous connectez l'appareil à l'application, restez à proximité avec votre appareil mobile.

Assurez-vous que votre appareil mobile est connecté au réseau sans fil.

1. Allez sur l'App Store de votre appareil intelligent ou scannez le code QR (*voir le chapitre « Code QR sur la plaque signalétique »*).
2. Téléchargez et installez notre application.
3. Lancez l'application. Sélectionnez votre pays, votre langue, et connectez-vous en saisissant votre adresse e-mail et votre mot de passe. Si vous n'avez pas encore de compte, créez-en un en suivant les instructions dans App.
4. Suivez les instructions de l'application pour enregistrer et configurer l'appareil.

### 12.3 Configuration de la connexion sans fil de l'appareil

1. Appuyez sur Marche/Arrêt pendant quelques secondes pour activer l'appareil. Attendez environ 10 secondes avant de procéder à la configuration Wi-Fi.

- Sélectionnez un programme en tournant le sélecteur de programme.
- Appuyez et maintenez-le enfoncé sur le Départ à distance  bouton pendant quelques secondes jusqu'à ce qu'un « clic » retentisse. Relâchez la touche.

*On* s'affiche pendant 5 secondes et l'indicateur  commence à clignoter.

Le module sans fil se met en fonctionnement.



Assurez-vous que votre application est prête pour la connexion.

- Au bout de 10 secondes, **AP (Point d'accès)** s'affiche.



Le point d'accès sera accessible pendant 5 minutes.

- Configurez l'application App sur votre appareil intelligent et suivez les instructions pour connecter l'appareil à votre réseau Wi-Fi.
- Si la connectivité est configurée, lorsque l'écran d'information du programme réapparaît, le voyant  s'affiche.



Chaque fois que vous mettez en fonctionnement l'appareil, il lui faut environ 10 secondes pour se connecter automatiquement au réseau. Lorsque le voyant  cesse de clignoter, la connexion est prête.



**Pour désactiver la connexion sans fil**,

appuyez sur la touche Départ à distance  et maintenez-la enfoncée pendant quelques secondes jusqu'à entendre le premier signal sonore. Relâchez la touche. *OFF* s'affiche pendant 5 secondes.



Si vous mettez à l'arrêt et de nouveau en fonctionnement l'appareil, la connexion sans fil est automatiquement désactivée.

**Pour supprimer les données de connexion au Wi-Fi**, maintenez la touche Départ à

distance  enfoncée pendant quelques secondes jusqu'au deuxième signal acoustique. Le symbole  s'affiche pendant quelques secondes.

## 12.4 Départ à Distance

Le Départ à distance vous permet de lancer un cycle à distance.





La Commande à distance s'active automatiquement lorsque vous appuyez sur la touche Départ/Pause  pour lancer le programme, mais il est également possible de lancer un programme de lavage à distance. Cette fonction est désactivée lorsque la porte est ouverte.

Si l'application est installée et que la connexion Wi-Fi est activée, vous pouvez activer le Départ à Distance :

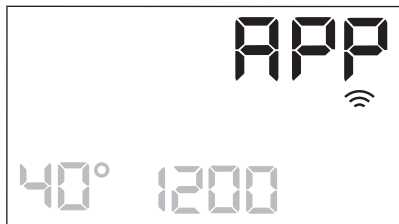
- En appuyant sur la touche Départ à distance , l'indicateur **APP** clignote sur l'affichage pendant quelques secondes.



- Appuyez sur la touche Départ/Pause  pour activer le Départ à distance avant que l'indicateur **APP** arrête de clignoter.

Les voyants  et  apparaissent sur l'écran de résumé du programme et le hublot est verrouillé. À présent, vous pouvez démarrer le programme à distance.



En appuyant sur la touche Départ/Pause  une fois que le voyant **APP** s'arrête de clignoter, le Départ à distance n'est pas activé, mais le programme sélectionné démarre.

**Pour supprimer le Départ à distance,** appuyez sur la touche Départ à distance  et confirmez en appuyant sur la touche Départ/Pause .

## 12.5 Mise à jour OTA (Over-the-air)

L'application peut proposer une mise à jour pour votre appareil.

Si un programme est en cours d'exécution, l'application indique que la mise à jour commencera à la fin du programme.

Pendant la mise à jour, l'appareil affiche **UPD**.

Ne mettez pas à l'arrêt et ne débranchez pas l'appareil pendant la mise à jour.

L'appareil peut être à nouveau utilisé à la fin de la mise à jour, sans notification de mise à jour réussie.

Si une erreur se produit, l'appareil affiche **ERR** : il vous suffit d'appuyer sur l'une des touches ou de tourner le bouton pour revenir à une utilisation normale.

## 12.6 Wi-Fi toujours activé

La fonction Wi-Fi est toujours disponible dans l'application.

Cette fonction maintient l'appareil connecté au réseau même lorsque l'appareil est à l'arrêt.

Le voyant  s'allume et s'éteint par intermittence.

Il est possible de mettre en fonctionnement l'appareil en appuyant sur la Marche/Arrêt  touche ou via l'application.



La fonction Wi-Fi toujours activée peut affecter votre consommation d'énergie.

# 13. UTILISATION QUOTIDIENNE



## AVERTISSEMENT!

Reportez-vous aux chapitres concernant la sécurité.

## 13.1 Activation de l'appareil

- Branchez la fiche secteur sur la prise de courant.
- Ouvrez le robinet d'arrivée d'eau.

- Appuyez sur Marche/Arrêt  pendant quelques secondes pour activer l'appareil.

Un bref signal sonore retentit. L'appareil propose automatiquement un programme par défaut. L'indicateur correspondant s'allume.

L'écran affiche le programme par défaut, la durée du cycle Eco 40-60., la charge maximale (uniquement pendant quelques secondes), la température par défaut, la

vitesse d'essorage par défaut et les voyants des phases composant le programme.

### 13.2 Chargement du linge

- Ouvrez la porte de l'appareil.
- Dépliez-les le plus possible avant de les placer dans l'appareil.
- Placez les articles un à un dans le tambour.

Veillez à ne pas trop surcharger le tambour.

- Fermez la porte fermement.

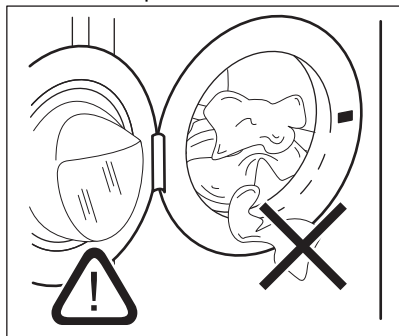

#### ⚠ ATTENTION!

- Assurez-vous qu'il ne reste pas de linge entre le joint et la porte. Il existe un risque de fuite d'eau ou de dommage du linge.

- Laver des articles très tachés par de l'huile ou de la graisse ou utiliser du parfum pourrait endommager les pièces en caoutchouc de l'appareil.

### 13.3 Ajout du produit de lavage et des additifs



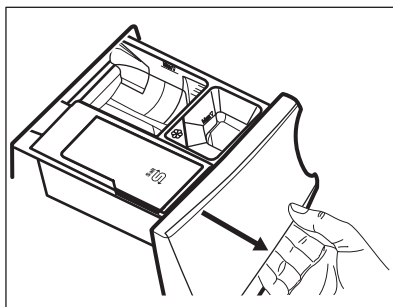

Nous vous recommandons de ne pas dépasser le niveau maximal indiqué (MAX).

1. Ouvrez le distributeur de produit de lavage.

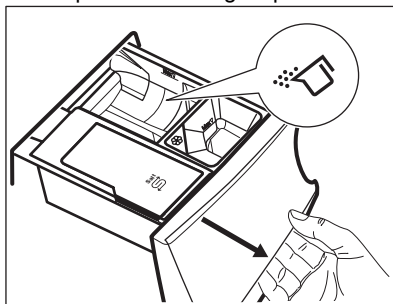

2. Versez le produit de lavage en poudre dans le compartiment . Si vous utilisez un produit de lavage liquide, reportez-vous au chapitre « Remplissage du produit de lavage liquide ».



3. Si vous souhaitez en utiliser, versez l'assouplissant dans le compartiment .

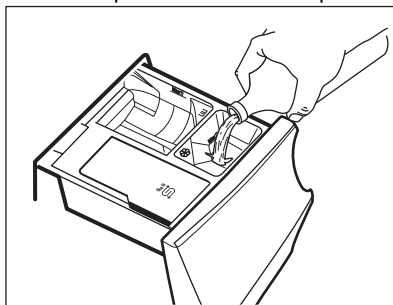

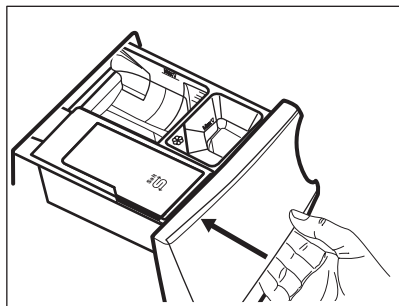

4. Fermez le distributeur de produit de lavage.

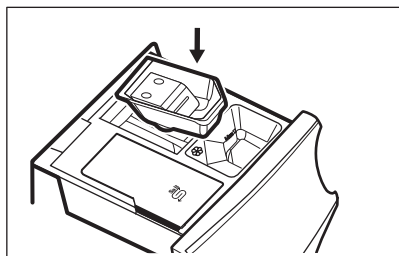

### Remplissage du produit de lavage liquide

1. Insérez le compartiment réservé à la lessive liquide.



2. Versez le produit de lavage liquide dans le compartiment .

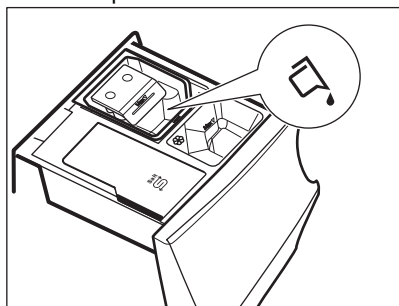

3. Fermez le distributeur de produit de lavage.

### 13.4 Réglage d'un programme

1. Tournez le sélecteur pour choisir le programme de lavage souhaité. Le voyant du programme s'allume.

Le Eco 40-60 est le programme proposé par défaut lorsque l'appareil est allumé, celui auquel se rapportent les informations de l'étiquette énergétique.

Le voyant de la touche Départ/Pause  clignote.

Une durée indicative du programme, la charge maximale pour le programme défini (uniquement pendant quelques secondes), la température par défaut, la vitesse d'essorage par défaut et les voyants de la phase de lavage (si disponibles) s'affichent.

2. Pour modifier la température et/ou la vitesse d'essorage, appuyez sur les touches correspondantes.
3. Si vous le souhaitez, réglez une ou plusieurs options en appuyant sur les touches correspondantes. Les indicateurs correspondants s'affichent et les informations données changent en conséquence.



Si une sélection n'est **pas possible**, un signal sonore retentit.

### 13.5 Démarrer un programme

Appuyez sur la touche Départ/Pause  pour lancer le programme.



Le voyant correspondant cesse de clignoter et reste allumé.

Le programme démarre, la porte est verrouillée. L'indicateur  s'affiche.



La pompe de vidange peut se mettre en fonctionnement quelques instants avant que l'appareil ne se remplisse d'eau.

### 13.6 Départ d'un programme avec Fin programmée l'option

1. Appuyez sur cette touche à plusieurs reprises jusqu'à ce que l'affichage indique que la durée souhaitée du programme doit se terminer. Le voyant s'  allume.
2. Appuyez sur la touche Départ/Pause . Le tambour commence à tourner pour effectuer l'ProSenseestimation, si cela est prévu dans le programme sélectionné.

3. L'appareil démarre le compte à rebours jusqu'à la fin du programme et le programme démarre au bon moment pour se terminer à l'heure définie par cette option.

Pour modifier ou annuler cette option :

1. Éteignez l'appareil à l'aide de la Marche/Arrêt  touche.
2. Remettez l'appareil sous tension.
3. Sélectionnez à nouveau le programme.



### 13.7 Détection de la charge ProSense



La durée du programme affichée se rapporte à une **charge moyenne à élevée**.

Après avoir sélectionné un programme de lavage, l' s'allume sur l'affichage si le programme le prend en charge.

Après avoir appuyé sur la touche Départ/Pause , ProSensee démarre la détection de charge de linge :

1. L'appareil détecte la charge dans les 30 premières secondes : le voyant  clignote, les barres sous l' se déplacent d'avant en arrière et le tambour tourne rapidement.
2. Lorsque le tambour cesse de tourner, l'affichage indique la durée du nouveau programme, qui peut augmenter ou diminuer, ajustée en fonction de la charge détectée, le nombre de barres indique la charge en trimestre (de 1 à 4, 4 barres en cas de surcharge), l'indicateur de charge maximale déclarée s'allume à nouveau. Au bout de 30 secondes supplémentaires, l'eau commence à se remplir.



En cas de **surcharge du tambour**, l'indicateur de charge maximale déclarée s'allume à nouveau avec l'**MAX** indicateur clignotant. Dans ce cas, pendant 30 secondes, il est possible de mettre l'appareil en pause et d'enlever le linge en excédent.

Dès que vous avez retiré l'excédent de linge, appuyez sur la touche

Départ/Pause  pour relancer le programme. La phase ProSense peut être répétée jusqu'à trois fois (voir point 1).

**Important** : Si vous ne réduisez pas la quantité de linge, le programme de lavage redémarrera malgré la surcharge. Dans ce cas, les meilleurs résultats de lavage ne sont pas garantis.



Environ 20 minutes après le début du programme, l'appareil peut ajuster la durée du programme en fonction de la capacité d'absorption d'eau des tissus.



La détection ProSense ne fonctionne que si le programmes de lavage est complet (sans aucune phase supprimée).



Le ProSense est incompatible avec certains programmes comme Laine, et les programmes à cycle court et sans phase de lavage.



Dans certains programmes, même si la durée du cycle peut être la même pour différents volumes de charge, la consommation d'eau et d'énergie sera adaptée pour obtenir les meilleurs résultats.

### 13.8 Voyants des phases du programme

Lorsque le programme démarre, le voyant de la phase en cours clignote et les autres voyants de phase sont fixes.

Par ex., la phase de lavage ou de pré-lavage

est en cours : 

Lorsque la phase se termine, le voyant correspondant cesse de clignoter et reste fixe. Le voyant de la phase suivante commence à clignoter.

Par ex., la phase de rinçage est en cours :



Si vous sélectionnez Vapeur Plus, les voyants de la phase vapeur s'allument.



La phase à la vapeur est en cours : 

La phase anti-froissage est en cours :





### 13.9 Interruption d'un programme et modification des options

Lorsque le programme est en cours, vous ne pouvez changer **que quelques options** :

1. Appuyez sur la touche Départ/Pause . Le voyant correspondant clignote.
2. Modifiez les options. Les informations données sur l'affichage changent en conséquence.
3. Appuyez de nouveau sur la touche Départ/Pause . Le programme de lavage se poursuit.

### 13.10 Annulation d'un programme en cours

1. Appuyez sur la touche Marche/Arrêt  pour annuler le programme et éteindre l'appareil.
2. Appuyez à nouveau sur la touche Marche/Arrêt  pour rallumer l'appareil. Maintenant, vous pouvez sélectionner un nouveau programme de lavage.



Si la phase ProSense a déjà été effectuée et que le remplissage d'eau a déjà commencé, le nouveau programme démarre **et la phase ProSense n'est pas répétée**. L'eau et le produit de lavage ne sont pas vidangés afin d'éviter tout gaspillage. La durée maximale du programme s'affiche et se met à jour environ 20 minutes après le départ du nouveau programme.



### 13.11 Ouverture de la porte - Ajout de vêtements

Lorsque le programme ou le Départ Différé est en cours, le hublot de l'appareil est verrouillé.





Si la température et le niveau de l'eau dans le tambour sont trop élevés et que le tambour continue de tourner, vous ne pouvez pas ouvrir le hublot.

Vous pouvez facilement ouvrir la porte pour ajouter ou retirer certains éléments lorsque l'icône  est allumée.

1. Appuyez sur la touche Départ/Pause . Sur l'affichage, le voyant Porte verrouillée s'éteint.
2. Ouvrez la porte de l'appareil. Si nécessaire, ajoutez ou retirez du linge.
3. Refermez la porte et appuyez à nouveau Départ/Pause  sur la touche.

Le programme ou le Démarrage retardé se poursuit.

Lorsque l'icône  s'éteint, la porte peut être ouverte lorsque le programme est terminé. Vous pouvez également sélectionner un programme/une option d'essorage ou de vidange puis appuyer sur Départ/Pause  la touche. Si les programmes d'essorage et de vidange ne sont pas disponibles dans le sélecteur de programme, ils peuvent être sélectionnés via l'application.

## 13.12 Fin du programme

Lorsque le programme est terminé, l'appareil s'arrête automatiquement. Les signaux sonores se déclenchent (s'ils sont actifs).

Sur l'affichage, tous les voyants de la phase de lavage sont fixes et l'affichage du temps indique .

Le voyant de la touche Départ/Pause  s'éteint.

Le hublot se déverrouille et le voyant  s'éteint.

1. Appuyez sur le bouton Marche/Arrêt  pour mettre l'appareil à l'arrêt.

Cinq minutes à compter de la fin du programme, la fonction d'économie d'énergie éteint automatiquement l'appareil.











Lorsque vous rallumez l'appareil, celui-ci propose Eco 40-60 comme programme par défaut. Tournez le sélecteur pour choisir un nouveau cycle.



2. Sortez le linge de l'appareil.
3. Assurez-vous que le tambour est vide.
4. Laissez le hublot et le distributeur de produit de lavage entrouverts pour éviter la formation de moisissures et l'apparition de mauvaises odeurs.
5. Fermez l'arrivée d'eau.



## 13.13 Vidange de l'eau après la fin du cycle

Si vous avez sélectionné un programme ou une option qui ne vidange pas l'eau du dernier rinçage, le programme se termine, mais :

- L'affichage indique le voyant , le voyant d'option  ou  et le voyant de verrouillage de porte . Le voyant de la phase en cours  clignote.
- Le tambour tourne toujours à intervalles réguliers pour éviter que le linge ne se froisse.
- Le hublot reste verrouillé.
- Vous devez vidanger l'eau pour ouvrir le hublot :

1. Si nécessaire, appuyez sur la touche Essorage pour réduire la vitesse d'essorage proposée par l'appareil.
2. Appuyez sur la touche  :
  - Si vous avez sélectionné , l'appareil effectue la vidange et l'essorage.
  - Si vous avez sélectionné , l'appareil effectue uniquement une vidange.

Le voyant de l'option  ou  s'éteint, tandis que le voyant  clignote, puis s'éteint.

3. Une fois le programme terminé et le voyant de verrouillage du hublot  éteint, vous pouvez ouvrir le hublot.
4. Appuyez sur la touche Marche/Arrêt  pendant quelques secondes pour désactiver l'appareil.



Dans tous les cas, l'appareil vidange l'eau automatiquement au bout d'environ 18 heures.

## 13.14 Option de mise en veille

La fonction Veille éteint automatiquement l'appareil pour réduire la consommation d'énergie lorsque :

- Vous n'utilisez pas l'appareil pendant 5 minutes avant d'appuyer sur la touche Départ/Pause .

Appuyez sur la touche Marche/Arrêt  pour mettre en fonctionnement l'appareil.

- Après 5 minutes à compter de la fin du programme de lavage.

Appuyez sur la touche Marche/Arrêt  pour mettre en fonctionnement l'appareil. L'appareil propose automatiquement Eco 40-60 comme programme par défaut. Tournez le sélecteur pour choisir un nouveau cycle.



Si vous sélectionnez un programme ou une option se terminant avec de l'eau dans le tambour, la fonction Veille **ne met pas à l'arrêt** l'appareil pour vous rappeler qu'il faut vidanger l'eau.



Si la fonction Wi-Fi toujours activé est active, seul le voyant  s'allume et s'éteint par intermittence.

## 14. ENTRETIEN ET NETTOYAGE

### AVERTISSEMENT!

Reportez-vous aux chapitres concernant la sécurité.

### 14.1 Calendrier de nettoyage périodique

**Le nettoyage périodique permet de prolonger la durée de vie de votre appareil.**

Après chaque cycle, maintenez la porte et le distributeur de détergent légèrement entrouverts pour permettre la circulation de l'air et éliminer l'humidité à l'intérieur de l'appareil.

Si l'appareil n'est pas utilisé pendant une durée prolongée : fermez le robinet d'eau et débranchez l'appareil.

#### Calendrier indicatif de nettoyage périodique :

Détartrage	Deux fois par an
Lavage d'entretien	Une fois par mois
Nettoyer le joint de la porte	Tous les deux mois
Nettoyer le tambour	Tous les deux mois
Nettoyer le distributeur de produit de lavage et le compartiment pour le sel régénérant	Deux fois par an
Nettoyez le filtre de la pompe de vidange	Deux fois par an
Nettoyez le tuyau d'arrivée d'eau et du filtre de la vanne	Deux fois par an

### 14.2 Enlèvement des objets étrangers



Assurez-vous que les poches sont vides et que tous les éléments libres sont attachés avant de lancer votre cycle. Reportez-vous au paragraphe « Charge de linge » du chapitre « Conseils ».

Enlevez les objets étrangers (tels que les attaches métalliques, les boutons, les pièces, etc.) pouvant se trouver dans le joint de la porte, les filtres et le tambour. Consultez les paragraphes « Joint de porte avec double lèvres », « Nettoyage du tambour », « Nettoyage de la pompe de vidange » et « Nettoyage du tuyau d'arrivée d'eau et du filtre de la vanne ». Si nécessaire, contactez le service après-vente agréé.

### 14.3 Nettoyage externe

Nettoyez uniquement l'appareil à l'eau chaude avec un savon doux. Séchez complètement toutes les surfaces.

N'utilisez pas de tampons à récurer ni de matières pouvant causer des rayures.

#### ATTENTION!

N'utilisez pas d'alcool, de solvants ni de produits chimiques.

#### ATTENTION!

Ne nettoyez pas les surfaces métalliques avec un détergent à base de chlore.

## 14.4 Détartrage



Si vous utilisez régulièrement du sel régénérant pour activer la technologie SoftWater, la procédure de détartrage décrite dans ce paragraphe n'est pas nécessaire.



Si l'eau de votre région est dure ou moyennement dure, nous vous recommandons d'utiliser un adoucisseur d'eau pour lave-linge (détartrage occasionnel).

Examinez régulièrement le tambour à la recherche de tartre.



Respectez toujours les instructions figurant sur l'emballage du produit.

## 14.5 Lavage d'entretien

L'utilisation répétée et prolongée des programmes courts et à basse température peut entraîner des dépôts de produit de lavage, des résidus pelucheux, une augmentation des bactéries et la formation d'un biofilm à l'intérieur du tambour et de la cuve. Ceci peut entraîner la formation de mauvaises odeurs et de moisissures.

Pour éliminer ces dépôts et assainir l'intérieur de l'appareil, effectuez un lavage d'entretien au moins une fois par mois :

1. Retirez le linge du tambour.
2. Lancez le programme pour le coton à température maximale avec une petite quantité de lessive en poudre ou, si disponible, lancez le programme Lavage tambour

## 14.6 Joint de porte

Cet appareil dispose d'un **système de vidange autonettoyant**, permettant d'évacuer avec l'eau les peluches et fibres légères qui se détachent des vêtements. Examinez régulièrement le joint et, si nécessaire, nettoyez-le comme décrit dans le schéma suivant. Les pièces, les boutons et

les autres petits objets peuvent être récupérés à la fin du cycle.

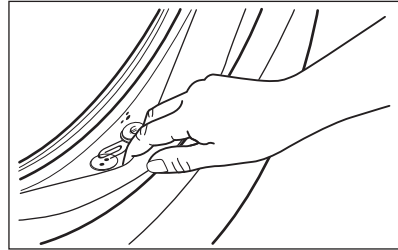

Si nécessaire, nettoyez-le en utilisant un agent nettoyant à l'ammoniaque et sans érafler la surface du joint.



Respectez toujours les instructions figurant sur l'emballage du produit.

## 14.7 Nettoyage du tambour

Examinez régulièrement le tambour pour éviter le dépôt de particules indésirables.

Des corps étrangers sujets à la rouille dans le linge ou bien l'eau ferrugineuse du robinet peuvent provoquer des dépôts de rouille dans le tambour

Nettoyez le tambour à l'aide d'un produit spécial pour l'acier inoxydable.



Respectez toujours les instructions figurant sur l'emballage du produit. Ne nettoyez pas le tambour avec des produits de détartrage acides, des produits abrasifs contenant du chlore ou avec de la paille de fer.

Pour un nettoyage complet :

1. Nettoyez le tambour à l'aide d'un produit spécial pour l'acier inoxydable.



Respectez toujours les instructions figurant sur l'emballage du produit.

2. Retirez le linge du tambour.
3. Lancez un programme court pour le coton à température élevée avec le tambour vide et une petite quantité de lessive en poudre ou, si disponible, lancez le

programme Lavage tambour. Si votre appareil peut être connecté au Wi-Fi, vous pouvez télécharger le programme spécial Lavage tambour via l'application.

4. Versez à la main une petite quantité de lessive en poudre ou un produit spécial dans le tambour vide afin de rincer les éventuels résidus.



Parfois, à la fin d'un cycle, le symbole  peut s'afficher : l'appareil vous recommande d'effectuer un « nettoyage du tambour ». Une fois le nettoyage du tambour terminé, le symbole disparaît.

## 14.8 Nettoyage du distributeur de produit de lavage et du compartiment pour le sel régénérant



Avant le nettoyage, assurez-vous que tous les compartiments sont vides.

Pour éviter les dépôts de lessive séchée, d'assouplissant coagulé, la formation de moisissures dans le distributeur de produit de lavage et/ou l'encrassement du sel régénérant dans le compartiment pour le sel régénérant, veillez à effectuer régulièrement la procédure de nettoyage suivante :

1. Ouvrez le distributeur. Appuyez sur le loquet comme indiqué sur l'illustration, puis retirez le distributeur.

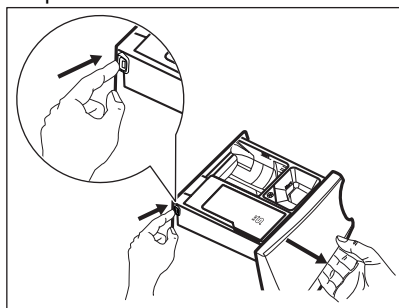

2. Retirez l'insert pour l'assouplissant et, s'il est en place, le récipient pour la lessive liquide.

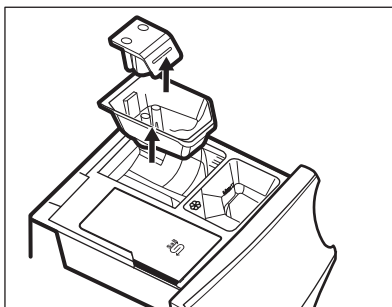
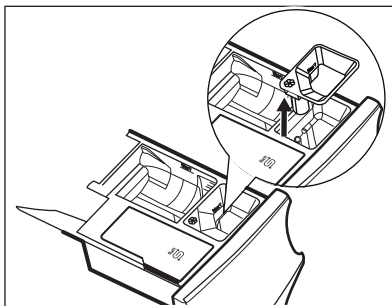

3. Nettoyez le distributeur et tous les inserts sous l'eau courante.

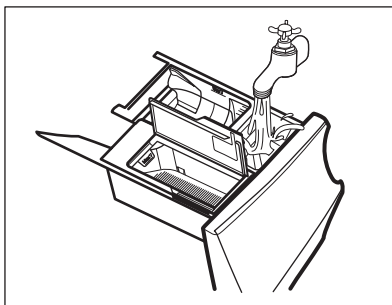

4. Veillez à retirer tous les résidus de produits du convoyeur de produits de lavage. Utilisez un chiffon.

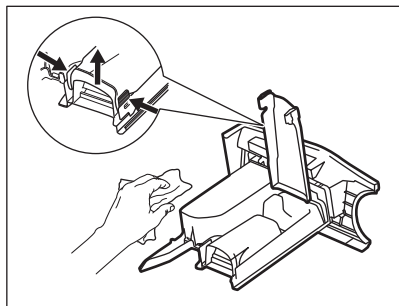

5. Assurez-vous d'éliminer tous les résidus de lessive dans les parties supérieure et inférieure du logement. Utilisez une petite brosse pour nettoyer les recoins.

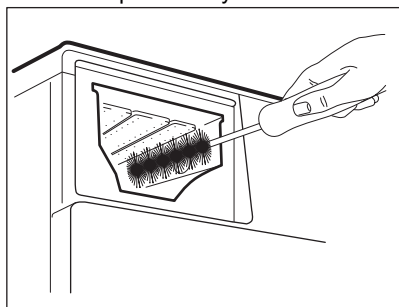

6. Réinstallez le distributeur de lavage dans ses rails et fermez-le. Lancez un programme de rinçage sans vêtement dans le tambour.

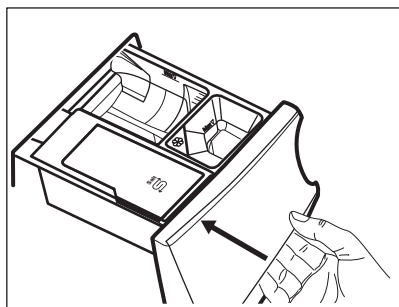

## 14.9 Nettoyage du filtre de la pompe de vidange

### ⚠ AVERTISSEMENT!

Débranchez la fiche d'alimentation de la prise de courant.



Vérifiez régulièrement le filtre de la pompe de vidange et assurez-vous qu'il est propre.

Nettoyez le filtre de la pompe de vidange si :

- L'appareil ne vidange pas l'eau.
- Le tambour ne tourne pas.
- L'appareil fait un bruit inhabituel en raison de l'obstruction de la pompe de vidange.
- Le code d'alarme **E20** s'affiche.

### ⚠ AVERTISSEMENT!

- Ne retirez pas le filtre pendant que l'appareil fonctionne.
- Ne nettoyez pas la pompe si l'eau de l'appareil est chaude. Attendez que l'eau refroidisse.

**Procédez comme décrit dans les schémas suivants pour nettoyer le filtre de la pompe :**

Gardez toujours un chiffon à portée de main pour essuyer l'eau qui peut s'écouler lorsque vous retirez le filtre.

1. Ouvrez le couvercle de la pompe.

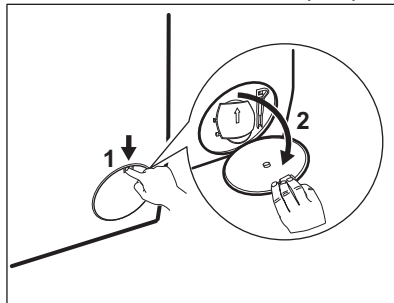

2. Placez un récipient sous le logement de la pompe de vidange pour recueillir l'eau qui s'écoule.
3. Ouvrez la goulotte vers le bas. Gardez toujours un chiffon à portée de main pour essuyer l'eau qui peut s'écouler lorsque vous retirez le filtre.

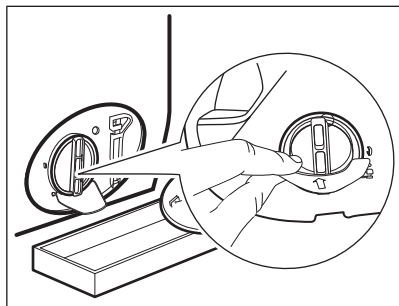

4. Tournez le filtre à 180 degrés vers la gauche pour l'ouvrir, sans le retirer. Laissez l'eau s'écouler.

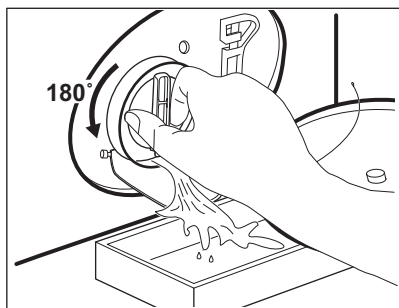

5. Lorsque le récipient est plein d'eau, remettez le filtre en position et videz le récipient.  
 6. Répétez les étapes 4 et 5 jusqu'à ce que l'eau cesse de s'écouler.  
 7. Tournez le filtre vers la gauche pour le retirer.

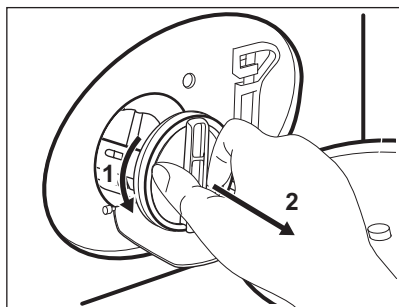

8. Si nécessaire, retirez les peluches et objets du logement du filtre.  
 9. Assurez-vous que la pale de la pompe peut tourner. Si ce n'est pas le cas, contactez votre service après-vente.

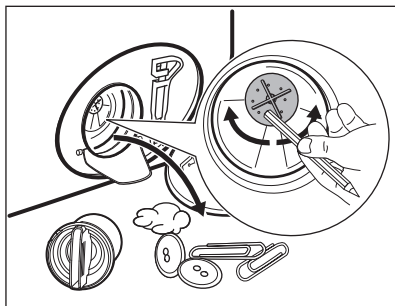

10. Nettoyez le filtre sous le robinet.

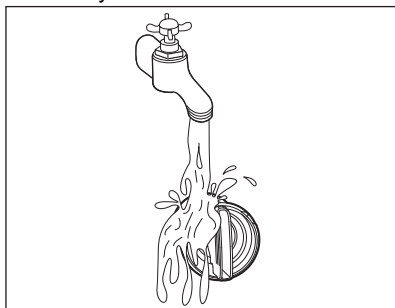

11. Remplacez le filtre dans les guides spéciaux en le tournant vers la droite. Assurez-vous de serrer correctement le filtre afin d'empêcher toute fuite.

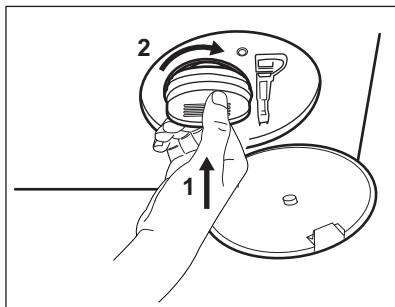

12. Fermez le couvercle de la pompe.

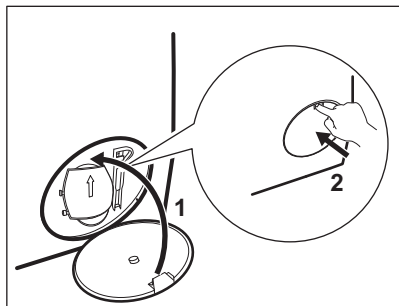

Lorsque vous vidangez l'eau avec la vidange d'urgence, vous devez réactiver le système de vidange :

- a. Versez 2 litres d'eau dans le compartiment de lavage principal du distributeur de détergent.
- b. Lancez le programme pour vidanger l'eau.

### 14.10 Nettoyage du tuyau d'arrivée d'eau et du filtre de la vanne

Il est recommandé de nettoyer les deux filtres du tuyau d'arrivée d'eau et de la vanne deux fois par an, pour éliminer les dépôts accumulés avec le temps. Procédez comme décrit dans les schémas suivants pour nettoyer les filtres :

1. Retirez le tuyau d'arrivée d'eau du robinet et nettoyez le filtre.

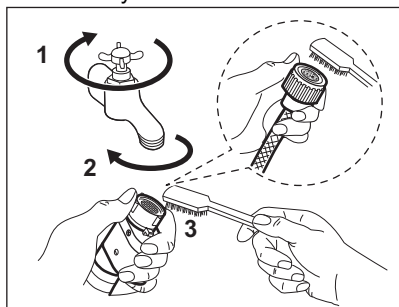

2. Retirez le tuyau d'arrivée de l'appareil en desserrant la bague de serrage.

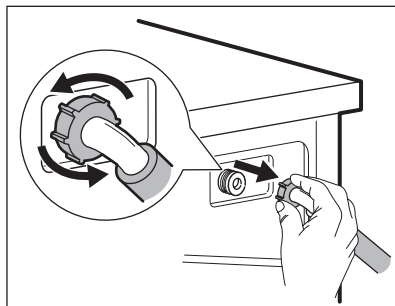

3. Utilisez une brosse à dents pour nettoyer le filtre de la vanne situé à l'arrière de l'appareil.

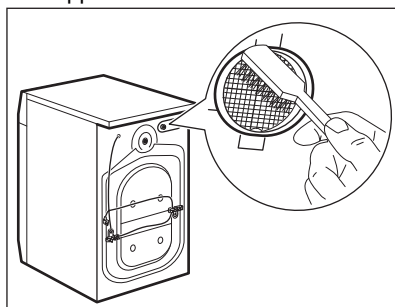

4. Lorsque vous rebranchez le tuyau à l'arrière de l'appareil, tournez-le vers la gauche ou la droite (et non en position verticale) en fonction de la position du robinet.

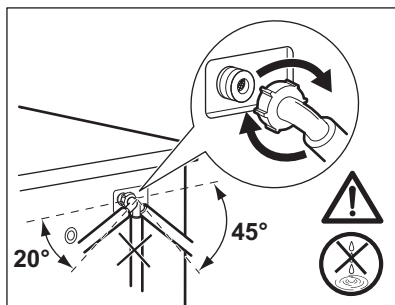

### 14.11 Vidange d'urgence

Si l'appareil ne peut pas vidanger l'eau, effectuez la même procédure décrite dans le paragraphe « Nettoyage de la pompe de vidange ». Si nécessaire, nettoyez la pompe.

Lorsque vous vidangez l'eau avec la vidange d'urgence, vous devez réactiver le système de vidange :

1. Versez 2 litres d'eau dans le distributeur de produit de lavage pour le lavage principal.
2. Démarrez le programme pour vidanger l'eau.

#### 14.12 Précautions contre le gel

Si l'appareil est installé dans un local où la température peut être négative, évacuez toute l'eau restant dans le tuyau d'alimentation et la pompe de vidange.

1. Débranchez la fiche d'alimentation de la prise secteur.

2. Fermez le robinet d'eau.
3. Placez les deux extrémités du tuyau d'alimentation dans un récipient et laissez l'eau s'écouler du tuyau.
4. Videz la pompe de vidange. Reportez-vous à la procédure de vidange d'urgence.
5. Une fois que la pompe de vidange est vide, réinstallez le tuyau d'alimentation.

#### AVERTISSEMENT!

Assurez-vous que la température est supérieure à 0 °C avant d'utiliser à nouveau l'appareil.

Le fabricant ne pourra être tenu pour responsable en cas de dommages dus aux basses températures.

## 15. DÉPANNAGE

#### AVERTISSEMENT!

Reportez-vous aux chapitres concernant la sécurité.

#### 15.1 Codes d'alarme et défaillances possibles

L'appareil ne démarre pas ou se met à l'arrêt en cours de programme. Dans un premier temps, essayez de trouver une solution au problème (reportez-vous aux tableaux).

#### AVERTISSEMENT!

Éteignez l'appareil avant de procéder à la vérification.

Pour certaines anomalies, l'écran affiche un code d'alarme et la touche Départ/Pause  peut clignoter en continu :



Si l'appareil est trop chargé, retirez certains articles du tambour et/ou poussez sur la porte tout en appuyant sur la touche Départ/Pause jusqu'à ce que le voyant  arrête de clignoter (voir l'illustration ci-dessous).

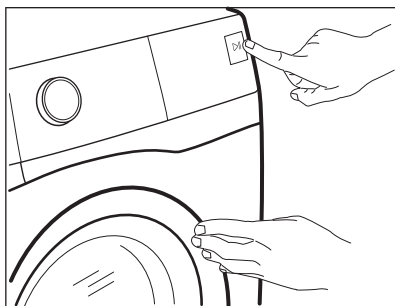

---

Problème

Solution possible

---

**E 10**

L'appareil ne se remplit pas d'eau correctement.

- Assurez-vous que l'arrivée d'eau est ouverte.
- Assurez-vous que la pression de l'alimentation d'eau est suffisante. Pour cela, contactez les autorités locales en charge de l'eau.
- Assurez-vous que l'arrivée d'eau n'est pas bouchée.
- Assurez-vous que le tuyau de raccordement ne présente pas d'enchevêtrements, de dommages ni de plis.
- Assurez-vous que le raccordement du tuyau d'arrivée d'eau est correct.
- Assurez-vous que le filtre du tuyau d'arrivée d'eau et le filtre de la vanne ne sont pas obstrués. Reportez-vous au chapitre « Entretien et nettoyage ».

---

**E20**

La machine ne vidange pas l'eau.

- Assurez-vous que le siphon n'est pas bouché.
- Assurez-vous que le tuyau de vidange n'est pas tordu ni plié.
- Assurez-vous que le filtre de vidange n'est pas obstrué. Nettoyez le filtre si nécessaire. Reportez-vous au chapitre « Entretien et nettoyage ».
- Assurez-vous que le tuyau de vidange est correctement raccordé.
- Sélectionnez le programme de vidange si vous sélectionnez un programme sans phase de vidange. Si le programme de vidange n'est pas disponible dans le sélecteur de programme, il peut être sélectionné via l'application.
- Sélectionnez le programme de vidange si vous sélectionnez une option se terminant avec de l'eau dans la cuve.

---

**E40**

Le hublot de l'appareil n'est pas fermé correctement.

- Assurez-vous que la porte est correctement fermée.
-

**E91**

Panne interne. Il n'y a aucune communication entre les composants électroniques de l'appareil.

- Le programme ne s'est pas terminé correctement ou l'appareil s'est mis à l'arrêt trop tôt. Mettez à l'arrêt l'appareil et remettez-le en fonctionnement.
- Si le code d'alarme s'affiche à nouveau, contactez le service après-vente agréé.

**EKO**

L'alimentation électrique est instable.

- Attendez que l'alimentation électrique se stabilise.

**EFO**



Le dispositif anti-inondation est activé.



- Débranchez l'appareil et fermez le robinet d'arrivée d'eau. Veuillez contacter le service après-vente agréé.

Si d'autres codes d'alarme s'affichent, mettez à l'arrêt et de nouveau en fonctionnement l'appareil. Si le problème persiste, contactez le service après-vente agréé.

Pour tout autre problème avec l'appareil, consultez le tableau ci-dessous pour connaître les solutions possibles.

Problème	Solution possible
Le programme ne démarre pas.	<ul style="list-style-type: none"><li>• Assurez-vous que la fiche du câble d'alimentation est bien connectée dans la prise de courant.</li><li>• Assurez-vous que la porte de l'appareil est fermée.</li><li>• Assurez-vous qu'aucun fusible n'a disjoncté dans le disjoncteur.</li><li>• Vérifiez que vous avez bien appuyé sur la touche Départ/Pause </li><li>• Si vous avez sélectionné Départ différé, annulez-le ou attendez la fin du décompte.</li><li>• Désactivez la Sécurité enfant si elle a été préalablement activée.</li><li>• Vérifiez la position de la touche sur le programme sélectionné.</li></ul>
L'appareil se remplit d'eau et se vidange immédiatement.	<ul style="list-style-type: none"><li>• Assurez-vous que le tuyau de vidange est dans la bonne position. Le tuyau est peut-être positionné trop bas. Consultez les « instructions d'installation ».</li></ul>
La phase d'essorage ne se déclenche pas ou le cycle de lavage dure plus longtemps que d'habitude.	<ul style="list-style-type: none"><li>• Sélectionnez le programme d'essorage. Si le programme de vidange n'est pas disponible dans le sélecteur de programme, il peut être sélectionné via l'application.</li><li>• Assurez-vous que le filtre de vidange n'est pas obstrué. Nettoyez le filtre si nécessaire. Reportez-vous au chapitre « Entretien et nettoyage ».</li><li>• Modifiez manuellement la position des articles dans la cuve et recommencez la phase d'essorage. Ce problème peut être provoqué par des problèmes d'équilibrage.</li></ul>
Il y a de l'eau sur le sol.	<ul style="list-style-type: none"><li>• Assurez-vous que les raccordements des tuyaux d'eau sont bien serrés et qu'il n'y a pas de fuite d'eau.</li><li>• Assurez-vous que le tuyau d'arrivée d'eau et le tuyau de vidange ne sont pas endommagés.</li><li>• Assurez-vous d'utiliser le produit de lavage adapté et la quantité correcte.</li></ul>

Problème	Solution possible
Impossible d'ouvrir le hublot de l'appareil.	<ul style="list-style-type: none"> <li>• Vérifiez que vous n'avez pas sélectionné un programme de lavage se terminant avec de l'eau dans la cuve.</li> <li>• Assurez-vous que le programme de lavage est terminé.</li> <li>• Sélectionnez le programme de vidange ou d'essorage s'il y a de l'eau dans le tambour. Si les programmes d'essorage et de vidange ne sont pas disponibles dans le sélecteur de programme, ils peuvent être sélectionnés via l'application.</li> <li>• Vérifiez que l'appareil est alimenté en électricité.</li> <li>• Ce problème peut résulter d'une anomalie de l'appareil. Veuillez contacter le service après-vente agréé. Si vous devez ouvrir le hublot, lisez attentivement le chapitre « Ouverture d'urgence du hublot ».</li> <li>• Assurez-vous que Remote Start Mode n'est pas activé. Désactivez-le.</li> </ul>
Le voyant du Wi-Fi ne s'affiche pas  .	<ul style="list-style-type: none"> <li>• Vérifiez le signal Wi-Fi.</li> <li>• Assurez-vous que la connexion Wi-Fi est activée. Reportez-vous au paragraphe « Configuration de la connexion sans fil du lave-linge » du chapitre « Wi-Fi - Réglages de la connectivité ».</li> <li>• Vérifiez votre réseau domestique et votre routeur.</li> <li>• Redémarrez le routeur.</li> <li>• Contactez votre fournisseur d'accès sans fil si vous rencontrez des problèmes avec le réseau sans fil.</li> </ul>
L'application ne peut pas se connecter à l'appareil.	<ul style="list-style-type: none"> <li>• Vérifiez le signal Wi-Fi.</li> <li>• Vérifiez si votre appareil intelligent est connecté au réseau sans fil.</li> <li>• Vérifiez votre réseau domestique et votre routeur.</li> <li>• Redémarrez le routeur.</li> <li>• Contactez votre fournisseur d'accès sans fil si vous rencontrez des problèmes avec le réseau sans fil.</li> <li>• L'appareil et/ou l'appareil intelligent doivent être reconfigurés, car un nouveau routeur a été installé ou la configuration du routeur a été modifiée.</li> </ul>
L'application ne peut pas se connecter fréquemment à l'appareil.	<ul style="list-style-type: none"> <li>• Assurez-vous que le signal Wi-Fi parvient jusqu'à l'appareil. Tentez de rapprocher le plus possible le routeur domestique de l'appareil ou pensez à acheter un répéteur de signal Wi-Fi.</li> <li>• Assurez-vous que le signal Wi-Fi n'est pas perturbé par un micro-ondes. Mettez à l'arrêt le four micro-ondes. Évitez d'utiliser simultanément le micro-ondes et la télécommande.</li> </ul>
L'affichage indique  . Toutes les touches sont désactivées, sauf Marche/Arrêt  .	<ul style="list-style-type: none"> <li>• L'appareil télécharge les mises à jour disponibles. Attendez la fin du processus de mise à jour. Si vous éteignez l'appareil pendant la mise à jour, il reprend son fonctionnement lorsque vous rallumez l'appareil.</li> </ul>
L'appareil vibre et fait un bruit inhabituel.	<ul style="list-style-type: none"> <li>• Assurez-vous que l'appareil est bien à niveau. Consultez les « instructions d'installation ».</li> <li>• Assurez-vous que l'emballage et/ou les boulons de transport sont retirés. Consultez les « instructions d'installation ».</li> <li>• Ajoutez plus de linge dans le tambour. La charge est peut-être trop petite.</li> </ul>

Problème	Solution possible
La durée du programme augmente ou diminue pendant l'exécution du programme.	<ul style="list-style-type: none"> <li>ProSense Technology est capable d'ajuster la durée du programme en fonction du type et de la quantité de linge. Reportez-vous au paragraphe « La détection de la charge ProSense Technology » dans le chapitre « Utilisation quotidienne ».</li> </ul>
Les résultats obtenus en matière de lavage sont insuffisants.	<ul style="list-style-type: none"> <li>Augmentez la quantité de produit de lavage ou utilisez un détergent différent.</li> <li>Utilisez des produits spéciaux pour éliminer les taches tenaces avant de laver le linge.</li> <li>Assurez-vous de régler la bonne température.</li> <li>Réduisez la charge de linge.</li> <li>Assurez-vous qu'aucun autre type de produit de lavage n'a été versé dans le compartiment . Dans ce cas, reportez-vous au chapitre « Élimination du détergent ou d'autres additifs du compartiment de sel régénérant ».</li> <li>Assurez-vous qu'il n'y a pas de sel versé dans le compartiment . Si cela se produit, lancez un cycle de rinçage ou lancez de nouveau le cycle de lavage.</li> </ul>
Il y a trop de mousse dans le tambour au cours du cycle de lavage.	<ul style="list-style-type: none"> <li>Réduisez la quantité de produit de lavage ou le nombre de pastilles ou de détergents à dose unique.</li> </ul>
Consommation de sel régénérant excessive.	<ul style="list-style-type: none"> <li>Vérifiez si l'adoucisseur d'eau a été réglé pour se déclencher également durant la phase de rinçage. Reportez-vous au paragraphe « Comment régler le degré de dureté de l'eau » du chapitre « Adoucisseur d'eau (Soft Water) ».</li> </ul>
Le sel n'est pas consommé.	<ul style="list-style-type: none"> <li>L'appareil peut nécessiter une régénération de l'adoucisseur d'eau : lancez un cycle Coton ou Synthétiques. Reportez-vous au paragraphe « Régénération de l'adoucisseur d'eau » dans le chapitre « Adoucisseur d'eau (Soft Water) ».</li> </ul>
L'éclairage du tambour ne fonctionne pas.	<ul style="list-style-type: none"> <li>Assurez-vous que l'ampoule LED n'a pas grillé. Pour la remplacer, contactez le service après-vente agréé.</li> </ul>

Après avoir effectué ces contrôles, allumez l'appareil. Le programme reprend là où il a été interrompu.

Si le problème persiste, contactez un service après-vente agréé.

Les informations nécessaires au service après-vente figurent sur la plaque signalétique.

## 15.2 Ouverture d'urgence de la porte

En cas de panne d'alimentation ou d'anomalie de l'appareil, la porte reste verrouillée. Le programme de lavage continue dès que l'alimentation est rétablie. Si la porte reste verrouillée en cas d'anomalie, il est possible de l'ouvrir à l'aide du dispositif de déverrouillage d'urgence.

Avant d'ouvrir la porte :

### ATTENTION!

**Risque de brûlures ! Assurez-vous que la température de l'eau et le linge ne sont pas brûlants. Si nécessaire, attendez qu'ils refroidissent.**

**⚠ ATTENTION!**

**Risque de blessure ! Assurez-vous que le tambour ne tourne pas. Si nécessaire, attendez que le tambour cesse de tourner.**



**Assurez-vous que le niveau de l'eau à l'intérieur du tambour n'est pas trop élevé. Effectuez une vidange d'urgence si nécessaire (reportez-vous à la section « Vidange d'urgence » au chapitre « Entretien et nettoyage »).**

Pour ouvrir la porte, procédez comme suit :

1. Appuyez sur la touche Marche/Arrêt **Ⓛ** pour mettre à l'arrêt l'appareil.
2. Débranchez la fiche d'alimentation de la prise de courant.
3. Ouvrez le volet du filtre.
4. Poussez le levier de déverrouillage d'urgence une fois vers le bas. Poussez-le une nouvelle fois vers le bas, maintenez-le vers le bas tout en ouvrant la porte de l'appareil.

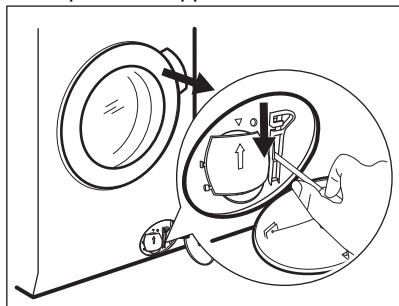

5. Sortez le linge, puis fermez la porte de l'appareil.
6. Fermez le volet du filtre.

### 15.3 Élimination du détergent et autres additifs du compartiment pour le sel régénérant <sup>Salt</sup>

Tout type de produit de lavage ou d'additif versé par inadvertance dans le compartiment <sup>Salt</sup>  doit être entièrement éliminé.

Si cela se produit, veuillez procéder comme suit :

1. Retirez le distributeur.

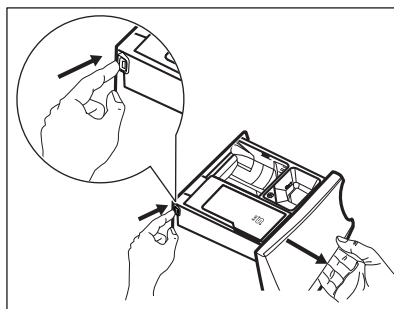

2. Éliminez toute trace de produit de lavage ou d'additif, puis nettoyez entièrement le compartiment.
3. Remettez le distributeur en place et versez le sel régénérant dans le compartiment <sup>Salt</sup> .
4. Fermez le distributeur.
5. Lancez un cycle pour le coton ou le synthétique, sans réduire la durée, pour restaurer la fonction d'adoucisseur d'eau.

## 16. VALEURS DE CONSOMMATION

### 16.1 Commentaire



Le code QR présent sur l'étiquette énergétique fournie avec l'appareil contient un lien Internet vers les informations relatives aux performances de l'appareil dans la base de données EPREL de l'UE. Conservez l'étiquette énergétique à titre de référence avec la notice d'utilisation et tous les autres documents fournis avec cet appareil.

Il est également possible de trouver les mêmes informations dans EPREL à l'aide du lien <https://eprel.ec.europa.eu> avec le nom du modèle et le numéro de produit se trouvant sur la plaque signalétique de l'appareil.



Les valeurs et la durée du programme peuvent différer selon les conditions (telles que la température ambiante, la température et la pression de l'eau, l'importance de la charge et le type de linge, la tension de l'alimentation électrique) et si vous modifiez le réglage par défaut d'un programme.

### 16.2 Conformément au règlement de la Commission UE 2019/2023

Eco 40-60 programme 1)	kg	kWh	Litres	hh:mm	% 2)	°C	tr/min <sup>3)</sup>
Pleine charge	10.0	0.265	71.0	03:55	53.00	25.0	1351
Demi-charge	5.0	0.210	53.0	02:50	53.00	25.0	1351
Quart de charge	2.5	0.160	35.0	02:00	54.00	25.0	1351

1) Les excellents résultats et la basse consommation d'énergie sont assurés par l'utilisation d'une eau adoucie. Pour que cela dure dans le temps, il est essentiel que vous régliez le bon niveau de dureté de l'eau en suivant les instructions de la notice d'utilisation et que vous utilisiez régulièrement du sel régénérant afin de régénérer les résines.

2) Humidité résiduelle au terme de la phase d'essorage. Plus la vitesse d'essorage est élevée, plus le bruit est important et moins il reste d'humidité.

3) Vitesse d'essorage maximale

#### Consommation d'énergie pour différents modes

Arrêt (W)	Veille (W)	Départ différé (W)	Veille en réseau (W)
0.50	0.50	4.00	2.00 <sup>1)</sup>

La durée en mode Arrêt/Veille est de 15 minutes au maximum.

1) La consommation énergétique de la fonction connectée est d'environ 17,5 kWh par an. Pour déconnecter cette fonction, veuillez consulter le chapitre « Wi-Fi - Réglages de la connectivité ».

## 16.3 Programmes courants



Ces valeurs sont uniquement indicatives.

Programme	kg	kWh	Litres	hh:mm	% 1)	°C	tr/min <sup>2)</sup>
Coton <sup>3)</sup> 95 °C	10.0	3.300	95.0	03:35	52.00	85.0	1400
Coton 60 °C	10.0	2.200	95.0	03:30	52.00	55.0	1400
Coton <sup>4)</sup> 20 °C	10.0	0.350	95.0	03:10	52.00	20.0	1400
Synthétiques 40 °C	5.0	0.950	65.0	02:45	35.00	40.0	1200
Déliçats <sup>5)</sup> 30 °C	2.0	0.350	55.0	01:05	35.00	30.0	1200
Laine 30 °C	3.0	0.500	80.0	01:15	30.00	30.0	1200

1) Humidité résiduelle au terme de la phase d'essorage. Plus la vitesse d'essorage est élevée, plus le bruit est important et moins il reste d'humidité.

2) Indicateur de référence de la vitesse d'essorage.

3) Convient au lavage de textiles très sales.

4) Convient pour laver les articles en coton peu sales, synthétiques et mixtes.

5) Il fonctionne également comme un cycle de lavage rapide pour le linge légèrement sale.

## 17. GUIDE DE DÉMARRAGE RAPIDE

### 17.1 Utilisation quotidienne

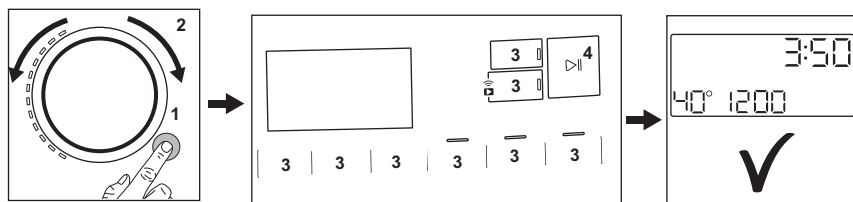

- Branchez la fiche secteur sur la prise de courant.
- Ouvrez le robinet d'arrivée d'eau.

- Appuyez sur la touche **Marche/Arrêt** ① pour allumer l'appareil (1).
- Tournez le sélecteur pour choisir le programme souhaité (2).

- Sélectionnez les options souhaitées en utilisant les touches correspondantes (3).
- Mettez le linge dans le tambour, un article à la fois, sans dépasser la charge maximale conseillée. Fermez la porte et veillez à ce qu'il n'y ait pas de linge coincé entre le joint et la porte.
- Versez le détergent et les autres additifs dans le compartiment spécial du distributeur de produit de lavage.

- Appuyez sur la touche **Départ/Pause** (4) pour lancer le programme.
- L'appareil démarre.
- À la fin du programme, sortez le linge.
- Appuyez sur la touche **Marche/Arrêt** (1) pour éteindre l'appareil.

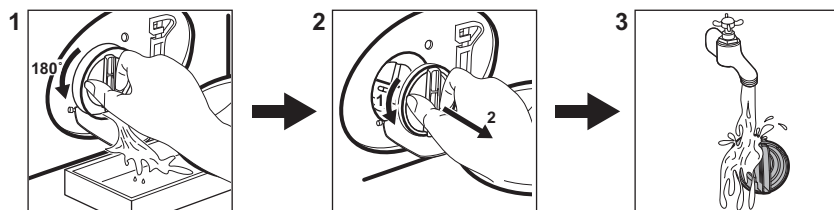

## 17.2 Nettoyage du filtre de la pompe de vidange



Nettoyez régulièrement le filtre, tout particulièrement si le code d'alarme **E20** s'affiche.

## 17.3 Programmes

Programmes	Charge	Description du produit
AbsoluteWash 49min	8.0 kg	Articles en coton et synthétiques. Ce programme garantit de bonnes performances de lavage en peu de temps. La durée standard du programme a été développée pour une charge de linge de 5 kg. Si vous lavez une charge plus petite ou plus importante, le temps de lavage diminue ou augmente automatiquement pour des résultats parfaits.
Eco 40-60	10.0 kg	Faible cycle d'énergie pour le coton. Diminue la température et prolonge le temps pour obtenir de bons résultats de lavage.
Coton	10.0 kg	Tissus en coton blanc et coloré. Idéal pour la salissure normale et importante.
Synthétiques	5.0 kg	Articles en textiles synthétiques ou mélangés.
Délicats	2.0 kg	Articles en textiles délicats tels que l'acrylique, la viscose ou le polyester.
 Laine	3.0 kg	Laine lavable en machine, la laine lavable à la main et textiles délicats.

Programmes	Charge	Description du produit
<b>20 min. - 3 kg</b>	3.0 kg	Articles en coton et synthétiques légèrement sales ou portés une seule fois.
 <b>Vapeur</b>	2.0 kg	Articles en coton et en matière synthétique à défroisser.
 <b>Outdoor</b>	2.0 kg <sup>1)</sup> 1.0 kg <sup>2)</sup>	Vêtements de sport d'extérieur modernes.
 <b>Hygiène</b>	10.0 kg	Articles en coton blanc. Ce programme élimine plus de 99,99 % des bactéries et virus <sup>3)</sup> Garantit également une réduction efficace des allergènes.
Rinçage	10.0 kg	Tous textiles, excepté la laine et les tissus délicats. Programme pour le rinçage et l'essorage.
Essorage/Vidange	10.0 kg	Pour essorer le linge et vidanger l'eau dans le tambour. Tous textiles, excepté la laine et les tissus délicats.

1) Programmes de lavage

2) Programme de lavage et phase déperlante.

3) testés pour Staphylococcus aureus, Enterococcus faecium, Candida albicans, Pseudomonas aeruginosa et MS2 Bacteriophage dans un test externe effectué par Swissstest Testmaterialien AG en 2021 (Rapport d'essai n° 202120117).

Charger l'appareil à la **capacité maximale indiquée pour chaque programme permet**

**de réduire la consommation d'énergie et d'eau.**

### Produits de lavage adaptés aux programmes de lavage

Programme	Poudre universelle <sup>1)</sup>	Produit lessiviel liquide universel	Produit lessiviel liquide pour couleurs	Laine délicate	Programmes spéciaux
AbsoluteWash 49min	--	▲	▲	--	--
Eco 40-60	▲	▲	▲	--	--
Coton	▲	▲	▲	--	--
Synthétiques	▲	▲	▲	--	--
Délicats	--	--	--	▲	▲
Laine	--	--	--	▲	▲
20 min. - 3 kg	--	▲	▲	--	--
Outdoor	--	--	--	▲	▲
Hygiène	▲	▲	--	--	▲

1) À une température supérieure à 60 °C, l'utilisation de détergent en poudre est recommandée.

▲ = Recommandé

-- = Déconseillé

## 17.4 Type et quantité de détergent.

- Utilisez uniquement des produits de lavage et autres traitements spécialement conçus pour les lave-linge. Suivez d'abord ces règles générales :
  - lessives en poudre (également des pastilles et des détergents à dose unique) pour tous les types de tissus, à l'exception des tissus délicats. Préférez les lessives en poudre contenant un agent blanchissant pour le blanc et la désinfection du linge,
  - Lessives liquides (également des détergents à dose unique), de préférence pour les programmes de lavage à basse température (60 °C max.) pour tous les types de textiles, ou lessives spéciales pour les lainages uniquement.
- Ne mélangez pas différents types de détergents.
- Utilisez moins de lessive si :
  - vous lavez une petite charge,
  - le linge est légèrement sale,
  - d'importantes quantités de mousse de forment pendant le lavage.
- Si vous utilisez des tablettes ou des capsules de détergent, mettez-les toujours à l'intérieur du tambour, et non pas dans le distributeur de produit de lavage et suivre les recommandations du fabricant.

### Une quantité insuffisante de détergent peut causer :

- résultats de lavage insatisfaisants,
- charge de lavage grise,
- vêtements grasseux,
- moisissure dans l'appareil.

### Une quantité excessive de détergent peut causer :

- abondance de mousse,
- efficacité de lavage réduite,
- rinçage non adéquat,
- un impact accru pour l'environnement.

## 17.5 Calendrier de nettoyage périodique

### Le nettoyage périodique permet de prolonger la durée de vie de votre appareil.

Après chaque cycle, maintenez la porte et le distributeur de détergent légèrement

entrouverts pour permettre la circulation de l'air et éliminer l'humidité à l'intérieur de l'appareil.

Si l'appareil n'est pas utilisé pendant une durée prolongée : fermez le robinet d'eau et débranchez l'appareil.

### Calendrier indicatif de nettoyage périodique :

Détartrage	Deux fois par an
Lavage d'entretien	Une fois par mois
Nettoyer le joint de la porte	Tous les deux mois
Nettoyez le tambour	Tous les deux mois
Nettoyer le distributeur de produit de lavage et le compartiment pour le sel régénérant	Deux fois par an
Nettoyez le filtre de la pompe de vidange	Deux fois par an
Nettoyez le tuyau d'arrivée d'eau et du filtre de la vanne	Deux fois par an

Examinez régulièrement le tambour à la recherche de tartre. Nous vous recommandons d'exécuter occasionnellement un cycle avec un tambour vide et du produit de détartrage.

### Enlèvement des objets étrangers



Assurez-vous que les poches sont vides et que tous les éléments libres sont attachés avant de lancer votre cycle.

Enlevez les objets étrangers (tels que les attaches métalliques, les boutons, les pièces, etc.) pouvant se trouver dans le joint de la porte, les filtres et le tambour. Si nécessaire, contactez le service après-vente agréé.

### Joint de porte

Cet appareil dispose d'un **système de vidange autonettoyant**, permettant d'évacuer avec l'eau les peluches et fibres légères qui se détachent des vêtements. Examinez régulièrement le joint et, si nécessaire, nettoyez-le comme décrit dans le schéma suivant. Les pièces, les boutons et

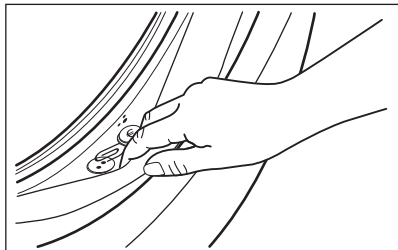

les autres petits objets peuvent être récupérés à la fin du cycle.



Si nécessaire, nettoyez-le en utilisant un agent nettoyant à l'ammoniaque et sans érafler la surface du joint.

Si nécessaire, retirez les peluches et objets du logement du filtre.

## 17.6 Configuration de la connexion sans fil de l'appareil

1. Appuyez sur Marche/Arrêt  pendant quelques secondes pour activer l'appareil. Attendez environ 10 secondes avant de procéder à la configuration Wi-Fi.
2. Sélectionnez un programme en tournant le sélecteur de programme.
3. Appuyez et maintenez-le enfoncé sur le Départ à distance  bouton pendant quelques secondes jusqu'à ce qu'un « clic » retentisse. Relâchez la touche. **ON** s'affiche pendant 5 secondes et l'indicateur  commence à clignoter.

Le module sans fil se met en fonctionnement.



Assurez-vous que votre application est prête pour la connexion.

4. Au bout de 10 secondes, **AP (Point d'accès)** s'affiche.

Le point d'accès sera accessible pendant 5 minutes.

5. Configurez l'application App sur votre appareil intelligent et suivez les instructions pour connecter l'appareil à votre réseau Wi-Fi.
6. Si la connectivité est configurée, lorsque l'écran d'information du programme réapparaît, le voyant  s'affiche.



Chaque fois que vous mettez en fonctionnement l'appareil, il lui faut environ 10 secondes pour se connecter automatiquement au réseau. Lorsque le voyant  cesse de clignoter, la connexion est prête.



### Pour désactiver la connexion sans fil,

appuyez sur la touche Départ à distance  et maintenez-la enfoncée pendant quelques secondes jusqu'à entendre le premier signal sonore. Relâchez la touche. **OFF** s'affiche pendant 5 secondes.





Si vous mettez à l'arrêt et de nouveau en fonctionnement l'appareil, la connexion sans fil est automatiquement désactivée.

### Pour supprimer les données de connexion au Wi-Fi,

maintenez la touche Départ à distance  enfoncée pendant quelques secondes jusqu'au deuxième signal acoustique. Le symbole  s'affiche pendant quelques secondes.

## 18. EN MATIÈRE DE PROTECTION DE L'ENVIRONNEMENT

Recyclez les matériaux portant le symbole . Déposez les emballages dans les conteneurs prévus à cet effet. Contribuez à la protection de l'environnement et à votre

sécurité, recyclez vos produits électriques et électroniques. Ne jetez pas les appareils portant le symbole  avec les ordures ménagères. Emmenez un tel produit dans

votre centre local de recyclage ou contactez vos services municipaux.

**FR** Concerne la France uniquement :



**FR**

Cet appareil, ses accessoires et cordons se recyclent

REPRISE  
À LA LIVRAISON



OU

À DÉPOSER  
EN MAGASIN



OU

À DÉPOSER  
EN DÉCHÈTERIE



Points de collecte sur [www.quefairedemesdechets.fr](http://www.quefairedemesdechets.fr)  
Privilégiez la réparation ou le don de votre appareil !



**FR**



# Willkommen bei AEG! Danke, dass Sie sich für unser Gerät entschieden haben.



In unserem Bestreben, nachhaltig zu sein, reduzieren wir Papierbestände und stellen vollständige Bedienungsanleitungen online zur Verfügung. Greifen Sie auf Ihre vollständige Bedienungsanleitung zu unter [aeg.com/manuals](http://aeg.com/manuals).



Anwendungshinweise, Prospekte, Informationen zu Fehlerbehebung, Service und Reparatur erhalten Sie unter [aeg.com/support](http://aeg.com/support).



Zubehör, Verbrauchsmaterial und Original-Ersatzteile für Ihr Gerät kaufen Sie hier: [aeg.com/shop](http://aeg.com/shop).

Änderungen vorbehalten.

## INHALTSVERZEICHNIS

1. SICHERHEITSHINWEISE.....	168
2. SICHERHEITSANWEISUNGEN.....	170
3. GERÄTEBESCHREIBUNG.....	173
4. TECHNISCHE DATEN.....	175
5. MONTAGE.....	176
6. BEDIENFELD.....	181
7. PROGRAMMWAHLSCHALTER UND TASTEN.....	184
8. EINSTELLUNGEN.....	187
9. VOR DER ERSTEN INBETRIEBNAHME.....	188
10. DER WASSERENTHÄRTER (SOFT WATER).....	189
11. PROGRAMME.....	192
12.  WI-FI - VERBINDUNG EINRICHTEN.....	198
13. TÄGLICHER GEBRAUCH.....	201
14. REINIGUNG UND PFLEGE.....	206
15. FEHLERSUCHE.....	213
16. VERBRAUCHSWERTE.....	219
17. <b>KURZANLEITUNG</b> .....	220
18. INFORMATIONEN ZUR ENTSORGUNG.....	224

## 1. SICHERHEITSHINWEISE



Lesen Sie die mitgelieferte Gebrauchsanleitung sorgfältig vor der Installation und Inbetriebnahme dieses Geräts.

Bei Verletzungen oder Schäden infolge nicht ordnungsgemäßer Montage oder Verwendung übernimmt der Hersteller keine Haftung. Bewahren Sie die Anleitung zum Nachschlagen an einem sicheren und zugänglichen Ort auf.

## **1.1 Sicherheit von Kindern und schutzbedürftigen Personen**

- Das Gerät kann von Kindern ab 8 Jahren und Personen mit eingeschränkten physischen, sensorischen oder geistigen Fähigkeiten oder mit mangelnder Erfahrung/mangelndem Wissen benutzt werden, wenn sie durch eine für ihre Sicherheit zuständige Person beaufsichtigt werden oder von dieser Person Anweisungen erhalten haben, wie das Gerät sicher zu bedienen ist und welche Gefahren bei nicht ordnungsgemäßer Bedienung bestehen.
- Kinder zwischen 3 und 8 Jahren und Personen mit schweren und komplexen Behinderungen müssen vom Gerät ferngehalten werden, wenn sie nicht ständig beaufsichtigt werden.
- Halten Sie Kinder unter 3 Jahren vom Gerät fern, wenn sie nicht ständig beaufsichtigt werden.
- Kinder sollten beaufsichtigt werden, um sicherzustellen, dass sie nicht mit dem Gerät spielen.
- Halten Sie sämtliches Verpackungsmaterial von Kindern fern und entsorgen Sie es ordnungsgemäß.
- Halten Sie alle Wasch- und Reinigungsmittel von Kindern fern.
- Halten Sie Kinder und Haustiere vom Gerät fern, wenn die Tür geöffnet ist.
- Falls Ihr Gerät mit einer Kindersicherung ausgestattet ist, empfehlen wir, diese einzuschalten.
- Kinder dürfen keine Reinigung und Wartung des Geräts ohne Beaufsichtigung durchführen.

## **1.2 Allgemeine Sicherheit**

- Dieses Gerät ist nur zum Waschen von haushaltsüblicher, maschinenwaschbarer Wäsche bestimmt.
- Dieses Gerät ist nur für den häuslichen Gebrauch im Haushalt in Innenräumen konzipiert.
- Dieses Gerät darf in Büros, Hotelzimmern, Gästezimmern in Pensionen, Bauernhöfen und anderen ähnlichen

Unterkünften verwendet werden, wenn diese Nutzung das (durchschnittliche) Nutzungsniveau im Haushalt nicht überschreitet.

- Nehmen Sie keine technischen Änderungen am Gerät vor.
- Die maximale Beladung des Gerätes beträgt 10.0 kg. Überschreiten Sie nicht die maximale Beladung für jedes Programm (Sehen Sie Kapitel „Programme“).
- Der Betriebswasserdruck am Wassereinlass der Wasserversorgung muss zwischen 0,5 bar (0,05 MPa) und 10 bar (1,0 MPa) liegen.
- Die Lüftungsöffnung im Gerätesockel darf nicht von einem Teppich, einer Matte oder einem Bodenbelag blockiert werden.
- Das Gerät muss mit den neu gelieferten Schlauch-Sets oder anderen neuen, vom autorisierten Servicezentrum gelieferten Schläuchen an die Wasserversorgung angeschlossen werden.
- Alte Schlauchsätze dürfen nicht wiederverwendet werden.
- Wenn das Netzkabel beschädigt ist, muss es vom Hersteller, seinem autorisierten Servicezentrum oder einer gleichermaßen qualifizierten Person ausgetauscht werden, um Gefahren durch elektrischen Strom zu vermeiden.
- Schalten Sie das Gerät immer aus und ziehen Sie den Netzstecker aus der Steckdose, bevor Reinigungsarbeiten durchgeführt werden.
- Reinigen Sie das Gerät nicht mit einem Hochdruck-Wasserstrahl und/oder Dampf.
- Reinigen Sie das Gerät mit einem feuchten Tuch. Verwenden Sie ausschließlich Neutralreiniger. Verwenden Sie keine Scheuermittel, Scheuerschwämme, scharfe Reinigungsmittel oder Metallgegenstände.

## 2. SICHERHEITSANWEISUNGEN

## 2.1 Montage



Die Montage muss gemäß den einschlägigen nationalen Vorschriften erfolgen.

- Entfernen Sie alle Verpackungsmaterialien, die Transportschrauben sowie die Gummibuchse und den Abstandshalter aus Kunststoff.
- Bewahren Sie die Transportschrauben an einem sicheren Ort auf. Wenn das Gerät in Zukunft umgesetzt werden soll, müssen sie wieder angebracht werden, um die Trommel zu verriegeln und dadurch interne Schäden zu vermeiden.
- Seien Sie beim Umsetzen des Gerätes vorsichtig, da es sehr schwer ist. Tragen Sie stets Sicherheitshandschuhe und festes Schuhwerk.
- Halten Sie sich an die mitgelieferte Montageanleitung.
- Montieren Sie ein beschädigtes Gerät nicht und benutzen Sie es nicht.
- Stellen Sie das Gerät nicht an einem Ort auf, an dem die Temperatur unter 0 °C absinken kann oder an dem es Witterungseinflüssen frei ausgesetzt ist.
- Der Bodenbereich, auf dem das Gerät aufgestellt wird, muss eben, stabil, hitzebeständig und sauber sein.
- Stellen Sie sicher, dass die Luft zwischen dem Gerät und dem Boden zirkulieren kann.
- Überprüfen Sie den waagrechten Stand des Geräts mit einer Wasserwaage, wenn es an seinen endgültigen Platz gestellt wird. Richten Sie es gegebenenfalls mit den Schraubfüßen entsprechend aus.
- Stellen Sie das Gerät nicht direkt über dem Bodenablauf auf.
- Sprühen Sie kein Wasser auf das Gerät und setzen Sie es nicht übermäßiger Feuchtigkeit aus.
- Stellen Sie das Gerät nicht an einem Ort auf, an dem die Tür nicht vollständig geöffnet werden kann.
- Stellen Sie keinen geschlossenen Behälter zum Auffangen möglicher Wasserlecks unter das Gerät. Wenden Sie sich an den autorisierten Kundendienst,

wenn Sie Fragen zur Verwendung möglicher Zubehörteile haben.

## 2.2 Elektrischer Anschluss

### **WARNUNG!**

Brand- und Stromschlaggefahr.

- **WARNUNG:** Dieses Gerät ist für die Installation/den Anschluss an einen Erdungsanschluss im Gebäude vorgesehen.
- Schließen Sie das Gerät nur an eine ordnungsgemäß installierte Schutzkontaktsteckdose an.
- Stellen Sie sicher, dass die Daten auf dem Typenschild mit den elektrischen Nennwerten der Netzspannung übereinstimmen.
- Verwenden Sie keine Mehrfachsteckdosen oder Verlängerungskabel.
- Achten Sie darauf, Netzstecker und Netzkabel nicht zu beschädigen. Falls das Netzkabel des Geräts ersetzt werden muss, lassen Sie diese Arbeit durch unseren autorisierten Kundendienst durchführen.
- Stecken Sie den Netzstecker erst nach Abschluss der Montage in die Steckdose. Stellen Sie sicher, dass der Netzstecker nach der Montage noch zugänglich ist.
- Fassen Sie das Netzkabel oder den Netzstecker nicht mit nassen Händen an.
- Ziehen Sie nicht am Netzkabel, wenn Sie das Gerät von der Stromversorgung trennen möchten. Ziehen Sie stets am Netzstecker.

## 2.3 Wasseranschluss

- Das Zulaufwasser darf 25 °C nicht überschreiten.
- Achten Sie darauf, die Wasserschläuche nicht zu beschädigen.
- Bevor Sie neue oder lange Zeit nicht benutzte Schläuche, an denen Reparaturarbeiten ausgeführt wurden oder neue Geräte (Wasserzähler usw.) an das Gerät anschließen, lassen Sie Wasser durch die Schläuche fließen, bis es sauber austritt.
- Stellen Sie sicher, dass es keine sichtbaren Wasserlecks während und

nach dem ersten Gebrauch des Gerätes gibt.

- Verwenden Sie keinen Verlängerungsschlauch, falls der Zulaufschlauch zu kurz ist. Wenden Sie sich für den Austausch des Zulaufschlauchs an den autorisierten Kundendienst.
- Beim Auspacken des Geräts könnte Wasser aus dem Ablaufschlauch austreten. Dies ist auf den Gerätetest mit Wasser im Werk zurückzuführen.
- Sie können den Ablaufschlauch auf maximal 400 cm verlängern. Wenden Sie sich für den anderen Ablaufschlauch und die Verlängerung an den autorisierten Kundendienst.
- Stellen Sie sicher, dass der Wasserhahn nach der Montage noch zugänglich ist.

## 2.4 Gebrauch

### **WARNUNG!**

Verletzungs-, Stromschlag-, Brand-, Verbrennungsgefahr sowie Risiko von Schäden am Gerät.

- Beachten Sie die Sicherheitshinweise auf der Waschmittelverpackung.
- Platzieren Sie keine entflammenden Produkte oder Gegenstände, die mit entflammenden Produkten benetzt sind, im Gerät, auf dem Gerät oder in der Nähe des Geräts.
- Waschen Sie keine Textilien, die stark mit Öl, Fett oder anderen fetthaltigen Substanzen verschmutzt sind. Dies kann Gummitteile des Geräts beschädigen. Waschen Sie diese Stoffe von Hand vor, bevor Sie sie in das Gerät geben.
- Verwenden Sie keine Wäschedüfte, um die Gefahr einer Beschädigung von Kunststoff- und Gummitteilen des Geräts zu vermeiden.
- Berühren Sie während des Betriebs nicht die Glastür. Das Glas kann sehr heiß werden.
- Achten Sie darauf, dass alle Metallobjekte aus der Wäsche entfernt wurden.

## 2.5 Innenbeleuchtung

### **WARNUNG!**

Verletzungsgefahr!

- Sichtbare LED-Abstrahlung; vermeiden Sie es, direkt in den Lichtstrahl zu blicken.
- Für den Austausch der Innenbeleuchtung wenden Sie sich an den autorisierten Kundendienst.

## 2.6 Service

- Wenden Sie sich zur Reparatur des Geräts an das autorisierte Servicezentrum. Dabei dürfen ausschließlich Originalersatzteile verwendet werden.
- Bitte beachten Sie, dass eigene Reparaturen oder Reparaturen, die nicht von Fachkräften durchgeführt werden, die Sicherheit des Geräts beeinträchtigen und zum Erlöschen der Garantie führen können.
- Folgende Ersatzteile sind mindestens 10 Jahre nach Produkteinstellung des Modells noch erhältlich: Motor und Motorbürsten, Übertragungselement zwischen Motor und Trommel, Pumpen, Schockabsorber und Federn, Waschtrommel, Kreuzstück für Trommel und zugehörige Kugellager, Heizer und Heizelemente einschließlich Wärmepumpen, Leitungen und zugehörige Ausrüstung einschließlich Schläuche, Ventile, Filter und Aquastop, Leiterplatten, elektronische Displays, Druckschalter, Thermostate und Sensoren, Software und Firmware einschließlich Rücksetz-Software, Tür, Türscharniere und -dichtungen, andere Dichtungen, Türverriegelung, Kunststoff-Peripherieteile wie z. B. Waschmittelschubladen. In Ihrem Land können die Teile für eine längere Dauer verfügbar sein. Für weitere Informationen besuchen Sie bitte unsere Website.
- Bitte beachten Sie, dass einige dieser Ersatzteile nur an Reparaturbetriebe geliefert werden können und nicht alle Ersatzteile für alle Modelle relevant sind.
- Bezüglich der Lampe(n) in diesem Gerät und separat verkaufter Ersatzlampen: Diese Lampen müssen extremen

physikalischen Bedingungen in Haushaltsgeräten standhalten, wie z.B. Temperatur, Vibration, Feuchtigkeit, oder sollen Informationen über den Betriebszustand des Gerätes anzeigen. Sie sind nicht für den Einsatz in anderen Geräten vorgesehen und nicht für die Raumbeleuchtung geeignet.

## 2.7 Entsorgung

### **WARNUNG!**

Verletzungs- und Erstickungsgefahr.

- Trennen Sie das Gerät vom Stromnetz und von der Wasserversorgung.
- Schneiden Sie das Netzkabel in der Nähe des Geräts ab, und entsorgen Sie es.
- Entfernen Sie das Türschloss, um zu verhindern, dass sich Kinder oder Haustiere in der Trommel einschließen.
- Entsorgen Sie das Gerät nach den lokalen Vorschriften zur Rücknahme und Entsorgung von Elektroaltgeräten (WEEE).

## 3. GERÄTEBESCHREIBUNG

### 3.1 Sonderfunktionen

Ihre neue Waschmaschine erfüllt alle modernen Anforderungen an die effektive Wäschebehandlung bei niedrigem Wasser-, Energie- und Waschmittelverbrauch sowie bei entsprechender Gewebepflege.

- Die **Wi-Fi-Verbindung** und der **Fernstart** ermöglichen das Starten eines Programms, die Interaktion mit deiner Waschmaschine und die Überprüfung des Waschprogrammstatus per Fernsteuerung.
- Die **SoftWater Technologie** wirkt wie ein **Wasserenthärter**, da sie harte Mineralien aus dem einlaufenden Wasser entfernt und weiches Wasser für den Waschgang liefert. So wird auch nach vielen Waschgängen eine Gewebesteife, das Einlaufen und das Ausbleichen der Farben verhindert.
- Die **Wasserenthärtungsfunktion funktioniert über spezielle Harze**, die im Gerät vorhanden sind. Zur Regeneration der Harze und deren Vorbereitung auf das Enthärten des Wassers, **gieße ein**

**Spezialsalz in das Fach** 

- Die **PowerCare-Technologie** wurde zum Schutz der Gewebefasern durch verschiedene Vormischphasen entwickelt, bei der sich zuerst das Waschmittel und anschließend der Weichspüler im Wasser auflösen, bevor diese in der Wäsche verteilt werden. So wird jede Faser erreicht und gepflegt.

- Die **ProSense-Technologie** ermittelt die Wäschemenge und berechnet innerhalb von 30 Sekunden die Programmdauer. Das Waschprogramm wird an die Wäschemenge und die Gewebeat angepasst, ohne mehr Zeit, Energie und Wasser als nötig zu verbrauchen.
- Dampf ist eine schnelle und leichte Methode zum Auffrischen der Kleidungsstücke. Die sanften Dampfprogramme entfernen unangenehme Gerüche und reduzieren die Faltenbildung in getrockneten Geweben, sodass diese nur wenig gebügelt werden müssen.  
Die **Plus Dampf-Option** beendet jedes Programm mit sanftem Dampf, um die Fasern aufzulockern und Falten zu verringern. Das Bügeln wird leichter!
- Die **Flecken-Option** behandelt hartnäckige Flecken vor, um die Wirksamkeit des Fleckentferners zu optimieren.
- Die **AEGSteam Fragrance** bietet dank der Dampfprogramme die perfekte Lösung für die Auffrischung selbst der empfindlichsten Wäschestücke ohne Waschen. Entwickelt wurde, um bei Entfernung der unangenehmen Dünfte und Falten ein angenehmes Gefühl von "gerade gewaschenem" Kleidungsstück hinzuzufügen.

## 3.2 Geräteübersicht

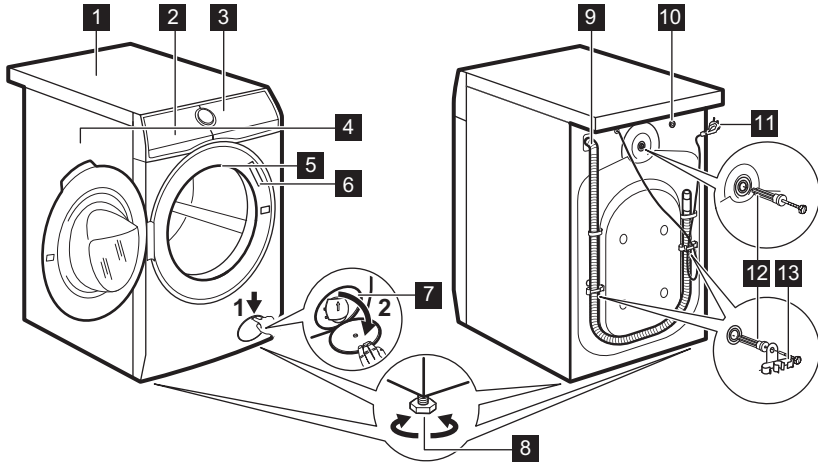

- |  |   |
|--|---|
| <ul style="list-style-type: none"> <li><b>1</b> Arbeitsplatte</li> <li><b>2</b> Waschmittelschublade und Salzfach</li> <li><b>3</b> Bedienfeld</li> <li><b>4</b> Türgriff</li> <li><b>5</b> Innenbeleuchtung</li> <li><b>6</b> Typenschild</li> <li><b>7</b> Sieb der Ablaufpumpe</li> </ul> | <ul style="list-style-type: none"> <li><b>8</b> Füße für die Ausrichtung des Geräts</li> <li><b>9</b> Ablaufschlauch</li> <li><b>10</b> Anschluss des Zulaufschlauchs</li> <li><b>11</b> Netzkabel</li> <li><b>12</b> Transportschrauben</li> <li><b>13</b> Schlauchhalter</li> </ul> |
|--|---|

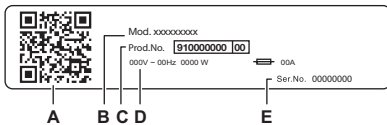

### Das Typenschild zeigt:

- A. QR-Code
- B. Modellbezeichnung
- C. Produktnummer
- D. Elektrische Nennwerte
- E. Seriennummer

Scannen Sie den **QR-Code** mit der Kamera-App, um unsere App aus dem App Store auf Ihr Smart-Gerät herunterzuladen, und befolgen Sie die erforderlichen Schritte. Registrieren Sie Ihr Produkt und nutzen Sie es optimal.

- Greifen Sie auf Ihre Gerätedetails, Dokumentation und Artikel zur Verwendung der besten Funktionen zu (die Bedienungsanleitung ist auch verfügbar unter [aeg.com/manuals](http://aeg.com/manuals)).
- Erhalten Sie Informationen zur Nutzung, Fehlerbehebung, Wartung und Reparatur (auch verfügbar unter [aeg.com/support](http://aeg.com/support)).
- Kaufen Sie Zubehör, Verbrauchsmaterialien und Originalersatzteile für Ihr Gerät (auch verfügbar unter [aeg.com/shop](http://aeg.com/shop)).

### 3.3 Waschmittelschublade und Salzfach



Befolgen Sie immer die Anweisungen auf der Verpackung der Waschmittelprodukte. Wir empfehlen, den höchsten angegebenen Füllstand je Fach nicht zu überschreiten (**MAX**).

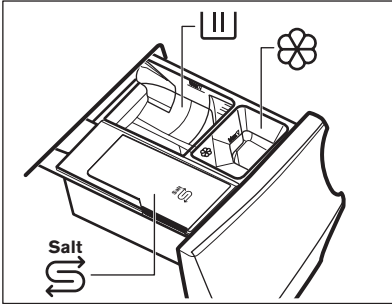

Fach für die Waschphase: Waschpulver, Fleckentferner.



Achten Sie bei der Verwendung von Flüssigwaschmittel darauf, dass der spezielle Einsatz für das Flüssigwaschmittel eingesetzt ist. Siehe „Einfüllen des Waschmittels und der Zusatzstoffe“ im Kapitel „Tägliche Verwendung“.



Fach für flüssige Pflegemittel (Weichspüler, Stärke).  
Salzfach.



Lesen Sie aufmerksam „Die Wasserenthärtertechnologie (Soft Water)“ durch.  
**Salz nachfüllen, wenn das Gerät dies anzeigt, hält das Soft Water im richtigen Härtebereich.**

**MAX** Maximale Menge für Waschmittel/ Zusatzstoffe.



Bei der Auswahl einer Vorwäsche-Phase empfehlen wir, das Waschmittel/Additiv in eine Dosierkugel (oder etwas Ähnliches, das für die Verwendung geeignet ist) in die Trommel zu geben, um ein besseres Waschergebnis zu gewährleisten.



Entfernen Sie nach dem Waschgang bei Bedarf Waschmittelreste aus der Waschmittelschublade.

## 4. TECHNISCHE DATEN

Abmessungen	Breite/Höhe/Gesamttiefe	59.7 cm /84.7 cm /63.6 cm
Elektrischer Anschluss	Spannung	230 V
	Gesamtleistung	2100 W
	Sicherung	10 A
	Frequenz	50 Hz
Schutzgrad gegen das Eindringen von festen Partikeln und Feuchtigkeit, der durch die Schutzabdeckung gewährleistet wird, außer wenn die Niederspannungsausstattung nicht vor Feuchtigkeit geschützt ist		IPX4
Druck der Wasserversorgung	Minimal	0,5 bar (0,05 MPa)
	Maximal	10 bar (1,0 MPa)

Wasseranschluss <sup>1)</sup>

Kaltes Wasser

Maximale Beladung

Baumwolle

10.0 kg

1) Schließen Sie den Zulaufschlauch an einen Wasserhahn mit einem 3/4" Außengewinde an.

## 5. MONTAGE

### ⚠️ WARNUNG!

Siehe Kapitel Sicherheitshinweise.

### 5.1 Auspacken

### ⚠️ WARNUNG!

Entfernen Sie vor der Montage des Geräts alle Verpackungsmaterialien und Transportschrauben.

### ⚠️ WARNUNG!

Tragen Sie Handschuhe.

1. Entfernen Sie die äußere Folie. Benutzen Sie bei Bedarf ein Teppichmesser.

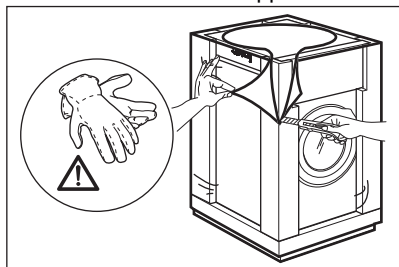

2. Entfernen Sie die Karton-Abdeckung und die anderen Verpackungsmaterialien.

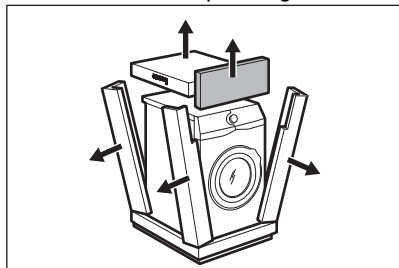

3. Entfernen Sie die innere Folie.

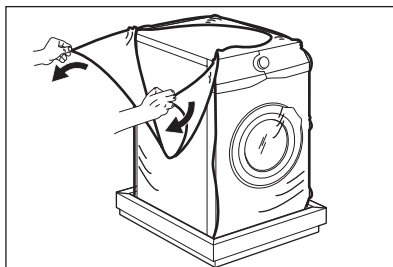

4. Öffnen Sie die Tür und entfernen dann das Verpackungsteil aus der Türdichtung und alle Teile aus der Trommel.

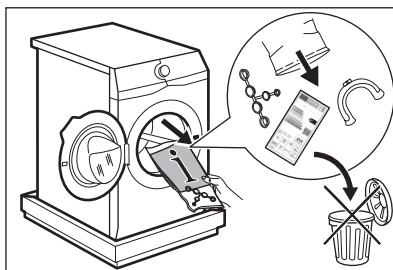

5. Legen Sie das Gerät vorsichtig auf seine Rückseite.
6. Legen Sie das vordere Verpackungselement unter dem Gerät auf den Boden.



Achten Sie darauf, die Schläuche nicht zu beschädigen.

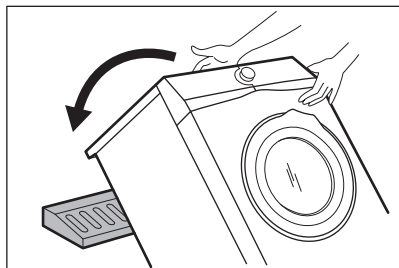

7. Entfernen Sie den Schutz vom Boden.

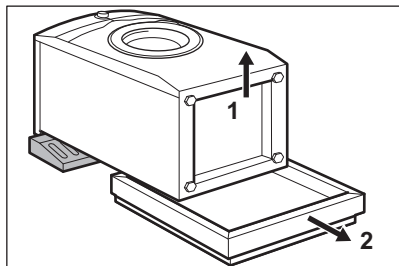

8. Ziehen Sie das Gerät nach oben in eine aufrechte Position.

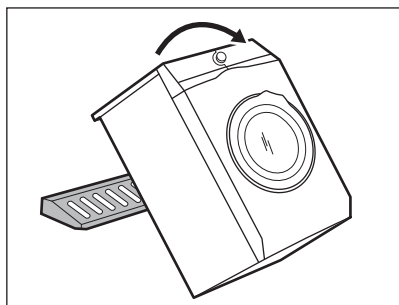

9. Nehmen Sie das Stromkabel und den Ablaufschlauch aus den Schlauchhalterungen.



Aus dem Ablaufschlauch könnte Wasser austreten. Dies ist auf den Gerätetest mit Wasser im Werk zurückzuführen.

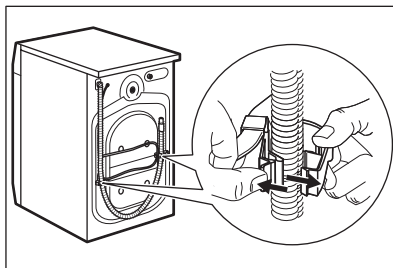

10. Lösen Sie die drei Schrauben mit dem mitgelieferten Schraubenschlüssel.

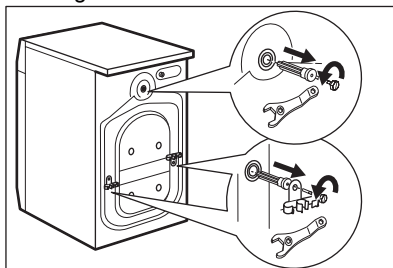

11. Ziehen Sie die Kunststoff-Abstandhalter heraus.

12. Setzen Sie die Kunststoffkappen, die sich im Beutel mit der Bedienungsanleitung befinden, in die Löcher ein.

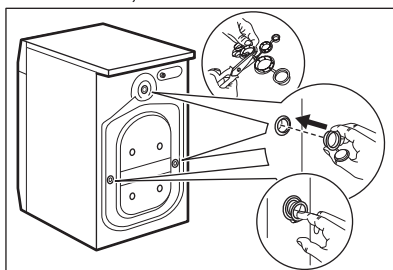

Wir empfehlen, Verpackungsmaterial und Transportschrauben für spätere Transporte aufzubewahren.

## 5.2 Positionierung und Ausrichtung

1. Stellen Sie das Gerät auf einen ebenen, festen Boden.



Stellen Sie sicher, dass Teppiche die Luftzirkulation unter dem Gerät nicht stoppen.  
Stellen Sie sicher, dass das Gerät nicht die Wand oder andere Geräte berührt.

- Schrauben Sie die Füße zum Ausrichten des Geräts weiter heraus oder hinein.

### **WARNUNG!**

Stellen Sie keine Karton-, Holz- oder ähnliche Materialien unter die Gerätefüße, um die Höhe auszugleichen.

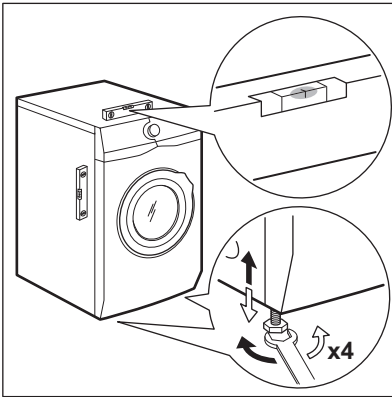

Das Gerät muss einen waagerechten und festen Stand haben.



Durch korrekte Ausrichtung des Geräts werden Vibrationen, Geräusche und ein Wandern des Geräts während des Betriebs verhindert.



Wird das Gerät auf einem Sockel installiert oder wird ein Wäschetrockner auf der Waschmaschine installiert, verwenden Sie das im Kapitel „Zubehör“ beschriebene Zubehör. Lesen Sie die dem Gerät und dem Zubehör beiliegenden Anleitungen sorgfältig durch.

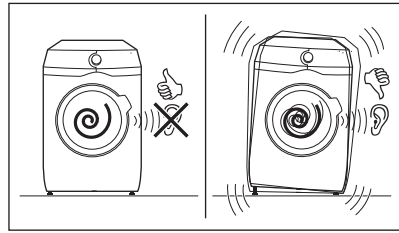

### **5.3 Einbau Holzboden**

Wenn Sie das Gerät auf einem Holzboden installieren, achten Sie bitte darauf, dass Sie die Gerätefüße mit Befestigungsplatten sichern.

Lesen Sie die mit dem Zubehör gelieferte Gebrauchsanleitung sorgfältig durch.

### **5.4 Zulaufschlauch**

- Schließen Sie den Wasserzulaufschlauch an der Rückseite der Maschine an, falls nötig. Normalerweise ist er bereits werkseitig installiert.

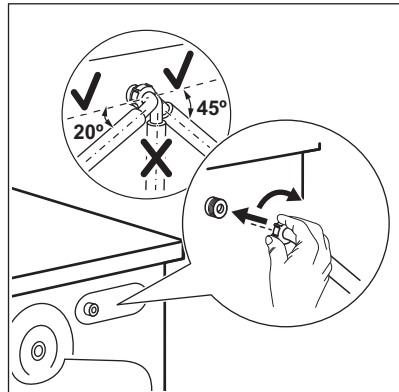

- Drehen Sie ihn nach links oder rechts, je nach Position des Hahns. Vergewissern Sie sich, dass sich der Zulaufschlauch nicht in einer vertikalen Position befindet.
- Lösen Sie ggf. die Ringmutter, um ihn in die gewünschte Position zu bringen
- Schließen Sie den Wasserzulaufschlauch an einen Kaltwasserhahn mit einem 3/4"-Außengewinde an.

Einige Modelle können einen Zulaufschlauch mit Wasserstoppvorrichtung enthalten. Sie verhindert Leckagen im Schlauch aufgrund

seiner natürlichen Alterung. Der Sektor im Fenster zeigt diesen Fehler A an. Schließen Sie in diesem Fall den Wasserhahn und wenden Sie sich an das autorisierte Servicecenter, um Informationen zum Austausch des Schlauchs zu erhalten.

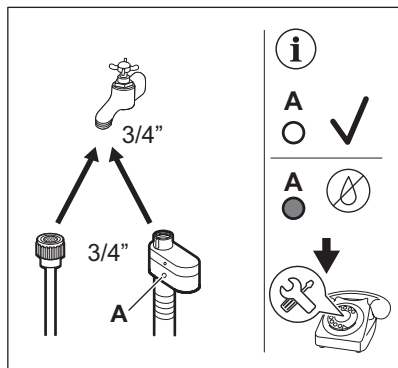

**⚠️ WARNUNG!**

Das Zulaufwasser darf 25 °C nicht überschreiten.

**⚠️ VORSICHT!**

Vergewissern Sie sich, dass es keine Lecks aus dem Anschlussstück gibt.

**i**

Verwenden Sie keinen Verlängerungsschlauch, falls der Zulaufschlauch zu kurz ist. Wenden Sie sich wegen eines Ersatz-Zulaufschlauchs an das Servicecenter.

### 5.5 Aquastop-Vorrichtung

Der Zulaufschlauch verfügt über eine Aquastop-Vorrichtung. Diese Vorrichtung verhindert Wasserlecks am Schlauch, die durch natürliche Alterung auftreten können.

Der rote Bereich im Fenster „A“ zeigt diesen Fehler an.

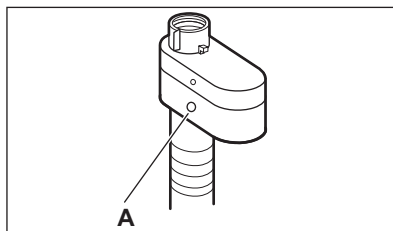

Tritt dieser Fall ein, drehen Sie den Wasserhahn zu und wenden Sie sich an den autorisierten Kundendienst, um den Schlauch zu erneuern.

### 5.6 Wasserablauf

Der Ablaufschlauch muss in einer Höhe nicht unter 60 cm und nicht über 100 cm vom Boden angebracht werden.

**i**

Sie können den Ablaufschlauch auf maximal 400 cm verlängern. Wenden Sie sich an ein autorisiertes Service-Center, um den anderen Ablaufschlauch und den Verlängerungsschlauch zu kaufen.

Der Abflussschlauch kann auf unterschiedliche Weise angeschlossen werden:

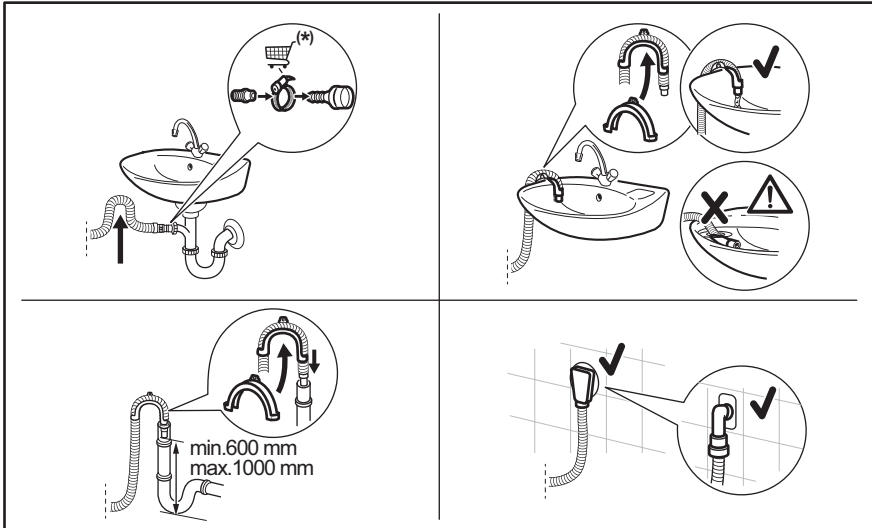

(\*) Änderungen vorbehalten.

- Verbinden Sie den Abflussschlauch mit dem Siphon und befestigen Sie ihn mit einer Schlauchschelle.
- Stecken Sie den Schlauch direkt in ein Abflussrohr in der Zimmerwand und befestigen Sie ihn mit einer Schlauchschelle.
- Ohne die Kunststoffschlauchführung in einen Siphon – stecken Sie den Abflussschlauch in den Siphon und befestigen Sie ihn mit einer Schlauchschelle.
- In ein Standrohr mit Entlüftungsöffnung – stecken Sie den Abflussschlauch direkt in ein Abflussrohr oder Standrohr.
- Der Abflussschlauch kann in U-Form gebogen und um die Kunststoffführung gelegt werden. Am Rand eines Beckens – befestigen Sie die Führung am Wasserhahn oder an der Wand.



Stellen Sie sicher, dass der Abflussschlauch einen Bogen beschreibt, damit keine Partikel aus dem Becken in das Gerät gelangen können.



Stellen Sie sicher, dass die Kunststoffführung beim Abpumpen nicht abrutschen kann und dass sich das Ende des Abflussschlauchs nicht im Wasser befindet. Anderenfalls könnte Schmutzwasser in das Gerät zurückfließen.



Das Ende des Abflussschlauchs muss stets belüftet sein, d.h. der Innendurchmesser des Ablaufrohrs (min. 38 mm - min. 1,5 ") muss größer sein als der Außendurchmesser des Abflussschlauchs.

## 5.7 Elektrischer Anschluss

Nach Abschluss der Installation können Sie den Netzstecker in die Steckdose einstecken.

Die erforderlichen elektrischen Nennleistungen finden Sie auf dem Typenschild und im Kapitel „Technische Daten“. Stellen Sie sicher, dass sie mit dem Stromnetz kompatibel sind.

Überprüfen Sie, ob Ihre elektrische Hausinstallation die maximal erforderliche Last aufnehmen kann. Berücksichtigen Sie dabei auch alle anderen Geräte, die ebenfalls in Verwendung sein könnten.

**Schließen Sie das Gerät an eine geerdete Steckdose an.**

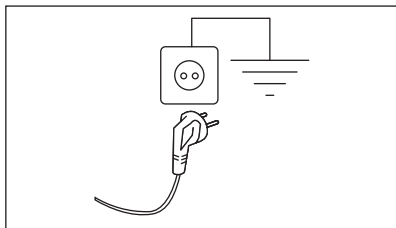

Nach der Installation des Geräts muss das Stromkabel leicht zugänglich sein.

Für alle elektrischen Arbeiten, die zur Installation dieses Geräts erforderlich sind, wenden Sie sich an unser autorisiertes Servicezentrum.

Der Hersteller übernimmt keinerlei Haftung für Schäden oder Verletzungen, die durch Missachtung der oben genannten Sicherheitshinweise entstehen.

## 6. BEDIENFELD

### 6.1 Beschreibung des Bedienfelds

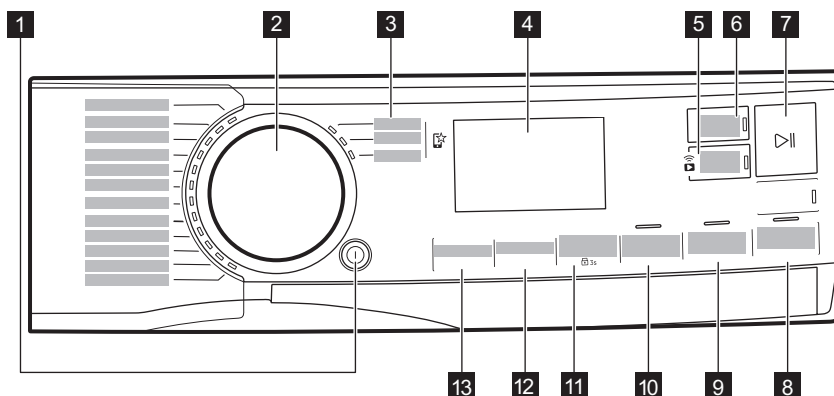



Die Optionen lassen sich nicht zusammen mit allen Waschprogrammen auswählen. Prüfen Sie die Kompatibilität der Optionen mit den Waschprogrammen im Abschnitt „Kompatibilität von Optionen mit Programmen“ im Kapitel „Programme“. Eine Option kann eine andere ausschließen. In diesem Fall ist es nicht möglich, die inkompatiblen Optionen zusammen auszuwählen.

Achten Sie darauf, dass das Display und die Sensortasten stets sauber und trocken sind.

- 1 Ein/Aus Drucktaste 
- 2 Programmwahlschalter









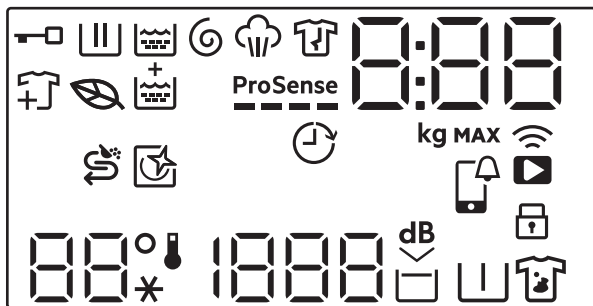

- 3 Bevorzugte Programme 
- 4 Display

- 5 Wi-Fi-Verbindung und Fernstart  
Sensortaste 
- 6 Fertig In Sensortaste
- 7 Start/Pause Sensortaste 
- 8 Plus Dampf Sensortaste
- 9 Extra Spülen Sensortaste

- 10 Zeit Sparen Sensortaste
- 11 Flecken/Vorw.-Sensortaste und  
permanente Kindersicherungsoption  3s
- 12 Schleudern Sensortaste
- 13 Temperatur Sensortaste

## 6.2 Display



	Türverriegelungsanzeige.
	Waschphasenanzeige. Blinkt während der Vorwasch- und Hauptwaschphase.
	Spülphasenanzeige. Blinkt während der Spülphase.
	Schleuder- und Abpumpphasenanzeige. Blinkt während der Schleuder- und Abpumpphase.
	Dampfphasenanzeige.
	Knitterschutzphasenanzeige.
	Das Blatt-Symbol leuchtet auf, wenn die ausgewählten Zyklen und Optionen ein niedriges Energieverbrauchsprofil haben.
	Anzeige für das Hinzufügen von Kleidungsstücken: Sie leuchtet auf, wenn das Programm startet, und der Benutzer das Gerät noch anhalten und mehr Wäsche hinzufügen kann.
	Extra Spülen-Anzeige.
<b>ProSense</b> 	ProSense-Anzeige.
	Fertig In-Anzeige.



Die Digitalanzeige zeigt Folgendes an:

- Programmdauer (z. B. **2:40**).



Die Zeit, die angezeigt wird, wenn das Programm eingestellt ist, konnte nicht der effektiven Dauer entsprechen und sich nach der Phase ProSense ändern.

- Maximale Beladung.
- Zeitgerechte Fertigstellung (z. B. **30'** oder **2h**).
- Programmende .
- Warncode (z. B. **E20**).
- Anzeige der Gesamtbetriebsstunden des Geräts. Weitere Details finden Sie im Abschnitt „Betriebsstundenzähler“ im Absatz „Einstellungen“.
- Wenn Sie mit der APP arbeiten: **APP AP** (Zugriffspunkt), **UPD** (Aktualisierung). Siehe Kapitel „Wi-Fi - Verbindung einrichten“.



Anzeige der max. Beladung. Der Wert wird nach der Programmauswahl drei Sekunden lang angezeigt, abwechselnd mit der Programmdauer.

**MAX**

Anzeige des max. zulässigen Wäschegewichts. Sie blinkt, wenn die Beladung das für das eingestellte Programm angegebene Gewicht überschreitet.



Salznachfüllanzeige. Es muss Salz in das Fach  gefüllt werden. Das Fach ist leer oder enthält nicht genügend Salz.



Diese Anzeige erinnert an die Durchführung eines Reinigungszyklus.



APP Benachrichtigung zu prüfen.



Fernverbindungsanzeige.  
Wi-Fi-Verbindungsanzeige.



Kindersicherungsanzeige.



--\*

Der Temperaturbereich:  
Temperaturanzeige  
Kaltwasseranzeige



---

Der Schleuderbereich:  
Schleuderdrehzahlanzeige.  
Anzeige „Kein Schleudern“. Die Schleuderphase ist ausgeschaltet.



Anzeige „Extra leise“.



Spülstoppanzeige.



Vorwaschanzeige.



Fleckenanzeige.

## 7. PROGRAMMWAHLSCHALTER UND TASTEN

### 7.1 Ein/Aus ⓘ

Halten Sie diese Taste einige Sekunden lang gedrückt, um das Gerät ein- oder auszuschalten. Beim Ein- und Ausschalten ertönen zwei verschiedene Melodien.

Da die Standby-Funktion das Gerät automatisch ausschaltet, um in einigen Fällen den Stromverbrauch zu verringern, müssen Sie es möglicherweise erneut einschalten.



**Das beim Einschalten der Maschine gewählte Standardprogramm ist immer das Eco 40-60 Programm, auch nach dem Aktivieren aus dem Standby-Modus.**

Weitere Informationen finden Sie im Abschnitt „Standby“ im Kapitel „Täglicher Gebrauch“.

### 7.2 Programmwahlschalter

Durch Drehen des Programmwahlschalters kann das gewünschte Programm ausgewählt werden.

### 7.3 Bevorzugte Programme ☆

Diese Auswahlpositionen sind verfügbar, nachdem das Gerät mit dem Wi-Fi verbunden wurde.

Die Favoriten-Programme können über die App eingestellt und gespeichert werden, wobei nur aus den verfügbaren Programmen ausgewählt werden kann, die in die drei auf dem Bedienfeld angegebenen Kategorien unterteilt sind.

Sobald die Favoriten-Programme eingestellt sind, können Sie eines davon über die App oder durch Drehen des Programmwahlschalters auf die entsprechende Position auswählen: Die entsprechende LED leuchtet auf und die Informationen auf dem Display werden entsprechend aktualisiert.



Die Favoriten-Programme können über den entsprechenden App-Befehl oder durch Drücken der Tastenkombination Werkseinstellungen abgebrochen werden.

### 7.4 Einführung



Die Optionen/Funktionen lassen sich nicht zusammen mit allen Waschprogrammen auswählen. Prüfen Sie die Kompatibilität der Optionen/Funktionen mit den Waschprogrammen in der „Programmübersicht“. Eine Option/Funktion kann eine andere ausschließen. In diesem Fall ist es nicht möglich, die inkompatiblen Optionen/Funktionen zusammen auszuwählen.

Achten Sie darauf, dass das Display und die Sensortasten stets sauber und trocken sind.

### 7.5 Fernstart 📶

Durch kurzes Berühren dieser Taste wird die Fernstartfunktion aktiviert, mit der Sie das Gerät aus der Ferne starten, anhalten und stoppen können.

Die zugehörige LED leuchtet auf und das zugehörige Symbol erscheint auf dem Display.



Wenn Sie ein Programm über die App einstellen und es nicht mit der Einstellposition übereinstimmt, erscheint abwechselnd  Text mit der Programmdauer.

Halten Sie diese Taste länger gedrückt, um zwei weitere Funktionen zu aktivieren:

- Halten Sie sie 3 Sekunden lang gedrückt, solange ein Klick ertönt: Das Wi-Fi wird ein- und ausgeschaltet.

- Die Taste 10 Sekunden gedrückt halten, bis ein doppelter Beep ertönt und auf dem Display  erscheint: um die Netzwerk-Zugangsdaten zurückzusetzen.

## 7.6 Fertig In



Stellen Sie diese Option nach der Auswahl des Programms und anderer Optionen zuletzt ein, andernfalls kann sie abgebrochen werden, wenn Sie eine Einstellung ändern.

Diese Option ermöglicht die Auswahl der Zeit, in welcher ein Programm beendet werden soll. Das Programmende kann um eine Stunde pro Tastenberührung bis maximal 24 Stunden verschoben werden.

Das Display zeigt die normale Programmdauer und die eingestellte Programmendzeit (ausgedrückt in Stunden 0h) an. Die minimale wählbare Zeit entspricht der aufgerundeten Stunde der maximalen Dauer eines Programms (z. B. wenn die Programmdauer 3:15 Stunden dauert, beträgt die minimale wählbare Zeit 4 Stunden).

Nach dem Programmstart wird die Tür verriegelt und das Gerät startet die ProSense Phase. Wenn die Lastschätzung beendet ist, blinkt auf dem Display das Symbol der laufenden Phase und die Zeitziffer zählt in Schritten von einer Stunde und in Schritten von 1 Minute während der letzten Stunde herunter.

## 7.7 Start/Pause

Berühren Sie die Start/Pause-Taste , um das Gerät zu starten, anzuhalten oder ein laufendes Programm zu unterbrechen.

## 7.8 Plus Dampf

Diese Option fügt eine Dampfphase, gefolgt von einer kurzen Knitterschutzphase am Ende des Waschprogramms hinzu.

Die Dampfphase vermindert die Knitterbildung und erleichtert das Bügeln.

Die Plus Dampf Option erzielt gute Ergebnisse bei einer kleinen Beladung, da



der Dampf besser in die Wäsche eindringt, wenn mehr Platz vorhanden ist. Aus diesem Grund beträgt die maximale Beladung des Programms in Kombination mit dieser Option 2 kg (ca. 8 - 10 Hemden).



Bei der Einstellung der Plus Dampf Option sinkt die maximale Beladung im Display auf 2 kg und die Programmdauer wird entsprechend angepasst.

Während der Dampfphase blinkt die Anzeige  im Display.



Diese Option kann die Programmdauer beeinflussen.

Wenn das Programm stoppt, zeigt das Display eine Null an , die Kontrolllampe  leuchtet konstant.

Die Knitterschutzphase beginnt, die Anzeige  blinkt und die Start/Pause  LED leuchtet weiter. Die Trommel führt 30 Minuten lang sanfte Bewegungen aus, um die Wirkung des Dampfes aufrecht zu erhalten.

Die Knitterschutzphase können Sie wie folgt unterbrechen:

- Halten Sie die Taste „Ein/Aus“  einige Sekunden lang gedrückt, um das Gerät einzuschalten oder auszuschalten.
- Drehen Sie den Programmwahlschalter in eine andere Position.

Die Knitterschutzbewegung stoppt und die Tür wird entriegelt. Das Gerät schlägt das zuvor eingestellte Programm erneut vor.



Mit einer kleineren Wäschemenge werden bessere Ergebnisse erzielt.

## 7.9 Extra Spülen

Mit dieser Option können Sie den ausgewählten Waschprogrammen einige Spülgänge hinzufügen, die Verteilung des Weichspülers optimieren und die Weichheit des Gewebes verbessern.

Sie wird bei Verwendung eines Weichspülers empfohlen.

Diese Option empfiehlt sich für Menschen, die unter Waschmittelallergien leiden, und in Gebieten mit weichem Wasser.

Diese Option verlängert die Programmdauer.

Die Kontrolllampe der Taste leuchtet auf.

## 7.10 Zeit Sparen

Mit dieser Option können Sie die Programmdauer verkürzen.

- Ist Ihre Wäsche normal oder leicht verschmutzt, empfiehlt es sich, das Waschprogramm zu verkürzen. Berühren Sie die Taste **einmal**, um die Dauer zu verkürzen.
- Berühren Sie die Taste bei geringerer Beladung **zweimal**, um ein besonders kurzes Programm einzustellen. In diesem Fall ist die Temperatur von 95 °C nicht wählbar.

Die LED der Taste leuchtet und das Display zeigt die eingestellte Programmdauer an.



Diese Option kann auch zur Verkürzung des Dampfprogramms verwendet werden.

## 7.11 Flecken/Vorw.

Drücken Sie diese Taste mehrmals, um eine der beiden Optionen einzuschalten.

Die entsprechende Anzeige leuchtet im Display.

- **Flecken**  
Wählen Sie diese Option zur Vorbehandlung stark verschmutzter oder stark fleckiger Wäsche mit einem Fleckentferner. Geben Sie den Fleckentferner in das Fach . Der Fleckentferner wird mit Waschmittel vorgemischt und erhitzt, um seine Wirksamkeit zu verbessern.



Diese Option ist bei einer Temperatur unter 40 °C nicht verfügbar.

- **Vorwäsche**  
Verwenden Sie diese Option, um vor dem Hauptwaschgang einen Vorwaschgang bei 30 °C durchzuführen.

Diese Option eignet sich für stark verschmutzte Wäsche, besonders wenn diese Sand, Staub, Schmutz und andere feste Partikel enthält.



Mit dieser Option kann sich die Programmdauer verlängern.



Diese beiden Optionen können nicht zusammen gewählt werden.

## 7.12 Schleudern

Wenn Sie ein Programm auswählen, stellt das Gerät automatisch die Standard-Schleuderdrehzahl ein.

Drücken Sie diese Taste wiederholt, um:

- **die Schleuderdrehzahl zu ändern.**



Das Display zeigt nur die Schleuderdrehzahlen an, die für das eingestellte Programm verfügbar sind.

- **Die Option Spülstopp einzuschalten.**  
Das Wasser vom letzten Spülgang wird nicht abgepumpt, um die Faltenbildung im Gewebe zu verhindern. Das Waschprogramm endet mit Wasser in der Trommel, und der letzte Schleudergang wird nicht durchgeführt.

Auf dem Display zeigt die Anzeige  an. Die Trommel dreht sich regelmäßig, um die Faltenbildung zu reduzieren. Die Tür bleibt verriegelt. Die Trommel dreht sich regelmäßig, um die Faltenbildung zu reduzieren. Sie müssen das Wasser abpumpen, um die Tür zu entriegeln.

Berühren Sie die Start/Pause Taste . Das Gerät führt den Schleudergang aus und pumpt das Wasser ab.

- **Die Option Extra Leise einschalten.**  
Alle Schleudergänge (Zwischen- und Endschleudergang) werden unterdrückt, und das Programm endet mit Wasser in der Trommel. Dadurch entstehen weniger Falten. Da das Programm sehr leise ist, eignet es sich für die Nacht, wenn die günstigeren

Stromtarife verfügbar sind. Bei einigen Programmen werden die Spülgänge mit mehr Wasser durchgeführt.

Auf dem Display zeigt die Anzeige  an. Die Tür bleibt verriegelt. Die Trommel dreht sich regelmäßig, um die Faltenbildung zu reduzieren. Sie müssen das Wasser abpumpen, um die Tür zu entriegeln.

Berühren Sie die Taste Start/Pause: das Gerät pumpt nur das Wasser ab.

- **Kein Schleudern** – – . Stellen Sie diese Option ein, um alle Schleuderphasen auszuschalten. Das Display zeigt die Anzeige – – – an. Das Gerät führt die einzige Abpumpphase des gewählten Waschprogramms durch. Stellen Sie diese Option für sehr empfindliche Textilien ein. Die Spülphase

verwendet für einige Waschprogramme mehr Wasser.



Das Gerät pumpt das Wasser automatisch nach ungefähr 18 Stunden vollständig ab.

## 7.13 Temperatur

Bei der Auswahl eines Waschprogramms schlägt das Gerät automatisch eine Standardtemperatur vor.

Berühren Sie diese Taste wiederholt, bis das Display die gewünschte Temperatur anzeigt.

Wenn das Display die Anzeigen  und – – anzeigt, heizt das Gerät das Wasser nicht auf.

## 8. EINSTELLUNGEN

### 8.1 Einführung



Wenn Sie eine Option über eine Tastenkombination anwählen möchten, **halten Sie Ihre Finger nicht nach unten**. Die Sensoren unter den Tasten sind berührungsempfindlich und könnten Ihre Auswahl behindern.

### 8.2 Akustische Signale

Das Gerät verfügt über verschiedene akustische Signale, die in den folgenden Fällen ertönen:

- Wenn Sie das Gerät einschalten (eine bestimmte kurze Melodie).
- Wenn Sie das Gerät ausschalten (eine bestimmte kurze Melodie).
- Wenn Sie die Tasten berühren (Klickton).
- Bei einer falschen Auswahl (3 kurze Töne).
- Wenn das Programm abgeschlossen ist (eine ungefähr 2-minütige Tonabfolge).
- Wenn das Gerät eine Fehlfunktion hat (eine ungefähr 5-minütige Abfolge aus kurzen Tönen).

- Wenn während der Phase ProSense eine Überladung der Wäsche erkannt wird (ein doppelter Ton ertönt).

Um diese Option zu **aktivieren / deaktivieren**, halten Sie die Extra Spülen Taste gedrückt, bis ein Piepton oder ein doppelter Piepton ertönt.



Wenn Sie diese Funktion ausschalten, hören die akustischen Signale erst am Programmende auf.

### 8.3 Kindersicherung

Diese Option verhindert, dass Kinder mit dem Bedienfeld spielen.

Halten Sie zum **Ein-/Ausschalten** die Taste gedrückt, bis im Display Flecken/Vorw.  **erscheint/erlischt**.

Das Gerät speichert die Auswahl dieser Option, wenn Sie es ausschalten.

### 8.4 Permanentes Extra Spülen

Mit dieser Option können Sie eine zusätzliche Spülphase, falls bei dem ausgewählten

Programm verfügbar, dauerhaft durchführen, wenn Sie ein neues Programm einstellen.

- Berühren Sie zum **Ein-/Ausschalten** dieser Option die Druckknöpfe Extra Spülen und Zeit Sparen gleichzeitig, bis die Anzeige über dem Druckknopf Extra Spülen und das entsprechende Symbol im Display **leuchten/erlöschen**.



Drücken Sie die Extra Spülen-Taste , um die Funktion bei einer einzelnen Zyklusausführung zu deaktivieren, ohne die permanente Option zu entfernen.

### 8.5 Betriebsstundenzähler

Es ist möglich, die Gesamtbetriebszeit des Geräts in Stunden anzuzeigen, beginnend mit dem ersten Einschalten. Dieser Wert zählt die Betriebsstunden der Waschprogramme (ohne Pausen, Zeitvorwahl). Um diesen Wert anzuzeigen, gehen Sie wie folgt vor:

1. Zum Einschalten des Geräts drücken Sie die Taste Ein/Aus①.
2. Halten Sie die Tasten Extra Spülen und Plus Dampf einige Sekunden lang gedrückt.
3. Nach 3 Sekunden werden die Betriebsstunden des Geräts im Display

angezeigt: z. B. 1276 Stunden, das Display zeigt den Text Hr für 2 Sekunden, 12 (Tausender und Hunderter) für 2 Sekunden und 76 (Zehner und Einer).

4. Um diesen Modus zu verlassen, drücken Sie eine beliebige Taste.



Falls das Verfahren nicht funktioniert (aufgrund einer Zeitüberschreitung oder einer falschen Tastenkombination), schalten Sie das Gerät aus und wiederholen Sie den Vorgang von Anfang an.

### 8.6 Werkseinstellungen

Diese Funktion ermöglicht die Wiederherstellung der werkseitigen Standardoptionen. Um diese Option zu **aktivieren**, folgen Sie den folgenden Schritten:



1. Schalten Sie das Gerät durch Drücken der Taste Ein/Aus① ein.
2. Halten Sie die Tasten Flecken/Vorw. und Zeit Sparen einige Sekunden lang gedrückt.
3. Das Display wird etwa 5 Sekunden lang --- anzeigen.

## 9. VOR DER ERSTEN INBETRIEBNAHME



Während der Installation oder vor der ersten Inbetriebnahme sehen Sie möglicherweise Wasser im Gerät. Hierbei handelt es sich um Wasser, das nach dem Funktionstest im Werk im Gerät verblieben ist und gibt keinen Anlass zur Sorge. Der Test stellt sicher, dass das Gerät in einem einwandfreien Zustand an den Kunden ausgeliefert wird.

1. Stellen Sie sicher, dass alle Transportsicherungen aus dem Gerät entfernt wurden.
2. Achten Sie darauf, dass Spannung vorhanden und der Wasserhahn aufgedreht ist.

3. Stellen Sie sicher, dass Salz im Fach mit der Markierung <sup>Salt</sup>  vorhanden ist und stellen Sie den Wasserhärtegrad ein. Siehe „Einstellen des Wasserhärtegrads“.
4. Gießen Sie 2 Liter Wasser in das Waschmittelfach mit der Markierung . Hierdurch wird das Abpumpsystem aktiviert.
5. Geben Sie eine kleine Menge Waschmittel in das Fach mit der Markierung .
6. Stellen Sie ein Baumwollprogramm mit der höchsten Temperatur ein und starten Sie das Programm ohne Wäsche. So werden alle eventuellen Verunreinigungen aus Trommel und Bottich entfernt.

## 10. DER WASSERENTHÄRTER (SOFT WATER)

### 10.1 Einführung

Das Wasser enthält harte Mineralien. Je höher der Mineralgehalt ist, um so härter ist das Wasser.

Hartes Wasser kann die Wirkung des Waschmittels verringern, die Weichheit der Gewebe reduzieren und zum Einlaufen und Ausbleichen der Farbe führen.

Dieses Gerät ist mit einem Wasserenthärter ausgestattet, der für den richtigen Wasserhärtegrad sorgt, damit die Unversehrtheit und die Farbintensität der Wäsche erhalten bleiben. Außerdem sorgt er für gute Waschergebnisse bei niedrigen Temperaturen.

Der Enthärter muss entsprechend der Wasserhärte des einlaufenden Wassers eingestellt werden. Durch die richtige Einstellung erzielen Sie bessere Waschergebnisse und wird Ihre Wäsche optimal geschützt.

Die richtige Einstellung finden Sie unter „Einstellen des Wasserhärtegrads“.

### 10.2 Einstellung der Wasserhärtestufe

Das Gerät ermöglicht die Wahl zwischen 7 Stufen entsprechend den 7 verschiedenen Wasserhärtebereichen.

In Abhängigkeit vom Land wird die Wasserhärte in gleichwertigen Skalen ausgedrückt: z.B. französischer Grad (°f), deutscher Grad (°d), englischer Grad (°e), mmol/l und ppm.

Bei Bedarf kontaktieren Sie Ihr lokales Wasserversorgungsunternehmen, um die Wasserhärte in Ihrer Gegend zu erfahren.

Überprüfen Sie in der Tabelle „Wasserhärtegrade“, welche Stufe passt.

Einstellen des Wasserhärtegrads:

1. Halten Sie die Taste Ein/Aus einige Sekunden gedrückt, um das Gerät einzuschalten.
2. Warten Sie ungefähr 10 Sekunden auf den Selbstcheck des Geräts.

3. Berühren Sie die Tasten Schleudern und Temperatur einige Sekunden lang gleichzeitig (gleichzeitiges Berühren der Tasten wie in der folgenden Abbildung), bis das Display die voreingestellte Stufe

**C04** anzeigt und die Anzeige  aufleuchtet. Dies bedeutet, dass der Wasserenthärter nur während des Waschens aktiv ist.

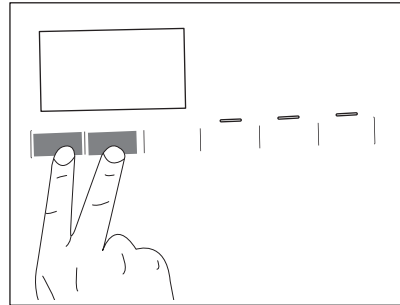

4. Berühren Sie die Taste Schleudern wiederholt, bis die gewünschte Stufe angezeigt wird (von **C01** bis **C07**).
5. Berühren Sie die Taste Start/Pause, um Ihre Wahl zu bestätigen und das Menü zu verlassen.

### Einstellen des Wasserenthärters auch während der Spülphase

Die Werkseinstellung ermöglicht das Enthärten des Wassers nur in der Waschphase. Diese Einstellung erfüllt die meisten Nutzungsbedingungen. Ist das einlaufende Wasser jedoch äußerst hart (Stufe **C06** und **C07**), empfehlen wir Ihnen den Wasserenthärter auch während der Spülphase einzuschalten, um die Weichheit der Wäschestücke zu erhalten.

Nachdem Sie das Menü durch Drücken der Tasten Schleudern und Temperatur aufgerufen haben:

1. Berühren Sie die Taste Temperatur.  leuchtet auf.



Diese Einstellung erhöht den Salzverbrauch.

- Berühren Sie die Taste Start/Pause, um Ihre Wahl zu bestätigen und das Menü zu verlassen.

## Ausschalten des Wasserenthärters

Nachdem Sie das Menü durch Drücken der Tasten Schleudern und Temperatur aufgerufen haben:

### Wasserhärtegrade

Grad	Wasserhärtebereich				
	°f (französi- scher Grad)	°d (Deutsche Wasserhärte- grade)	°e (englischer Grad)	mmol/l	ppm
C01	≤ 5	≤ 3	≤ 4	≤ 0,5	≤ 50
C02	6 - 13	4 - 7	5 - 9	0.6 - 1.3	60 - 130
C03	14 - 21	8 - 11	10 -15	1.4 - 2.1	140 - 210
C04 <sup>1)</sup>	22 - 29	12 - 16	16 - 20	2.2 - 2.9	220 - 290
C05	30 - 37	17 - 20	21 - 26	3.0 - 3.7	300 - 370
C06	38 - 45	21 -25	27 - 32	3.8 - 4.5	380 - 450
C07	≥ 46	≥ 26	≥ 33	≥ 4,6	≥ 460

<sup>1)</sup> Werkseinstellung. Diese Einstellung ist für die meisten Anwendungen ausreichend.

## 10.3 Salz einfüllen

Die Wasserenthärtungsfunktion funktioniert über spezielle Harze, die im Gerät vorhanden sind.



Zur Regeneration der Harze und deren Vorbereitung auf das Enthärten des Wassers

füllen Sie ein Spezi<sup>Salt</sup>salz in das Fach .

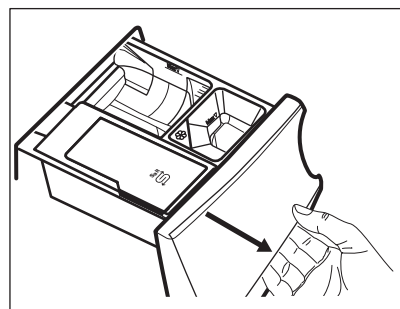
- Öffnen Sie die Waschmittelschublade.



- Öffnen Sie das Fach .

- Durch zweimaliges Berühren der Taste Temperatur wird der Wasserenthärter vollständig ausgeschaltet. Die Anzeigen  und  erlöschen und im Display erscheint **OFF**.
- Berühren Sie die Taste Start/Pause, um Ihre Wahl zu bestätigen und das Menü zu verlassen.

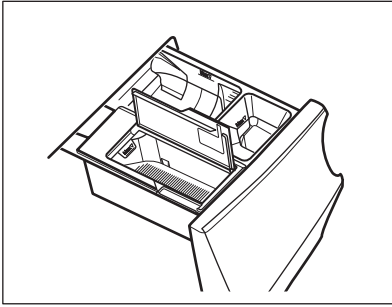

3. Füllen Sie das Spezi­alsalz ein.

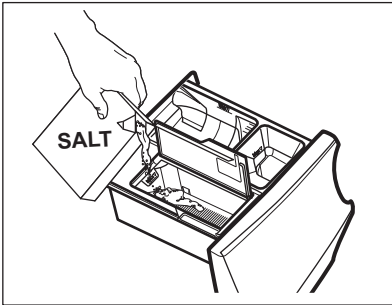



4. Schließen Sie das Salz­fach und die Waschmittelschub­lade.



Überprüfen Sie regelmäßig, ob genug Salz vorhanden ist.

Das Fach  kann etwa 600 g Salz aufnehmen. Das ist ausreichend für ca. 2 Monate, wenn der Standardwasserhärtegrad (C04) eingestellt ist und der Wasserenthärter nur während der Waschphase aktiviert wird. Ein anderer Wasserhärtegrad oder eine andere Einstellung kann den Salzverbrauch erhöhen oder verringern. Siehe „Einstellen des Wasserhärtegrads“ und „Einstellen des Wasserenthärters auch während der Spülphase“.

Das Display zeigt die Anzeige  an, wenn das Fach  mit Salz aufgefüllt werden muss, auch wenn immer noch ein wenig Salz vorhanden ist.

 **WARNUNG!**

Füllen Sie das Salz nur in das Fach .

 **WARNUNG!**

Füllen Sie nichts anderes als Salz in das

Fach . Wenn versehentlich anderes Waschmittel/Additiv in dieses Fach gefüllt wurde, lesen Sie bitte „Entfernen von Waschmittel oder anderen Zusatzstoffen aus dem Salz­fach“ im Kapitel "Fehlerbehebung".



Verwenden Sie nur Spezi­alsalz für Geschirrspüler und/oder die Waschmaschine. Das geeignete Salz kann über die Website bestellt werden. Andere Salztypen sind weniger wirksam und könnten mit der Zeit die Wasserenthärter­technologie dauerhaft beschädigen.

 **WARNUNG!**

**Verwenden Sie kein Feinsalz!**



Das Gerät entfaltet mit Salz sein vollständiges Potential. Durch das Nachfüllen von Salz, wenn das Gerät dies anzeigt, bleibt das Weichspül­system effizient. Wenn Sie das Gerät über einen längeren Zeitraum ohne Salz benutzen, wird die Wasserenthärterfunktion nach einigen Waschprogrammen vollständig wiederhergestellt, wenn das Salz schließlich nachgefüllt wird.

## 10.4 Regenerierung des Wasserenthärters

Nach dem Durchlauf von einigen Programmen muss für das Gerät möglicherweise eine Regenerierung des Wasserenthärters durchgeführt werden.

Der Regenerationsprozess wird bei Programmen wie Baumwolle und Pflegeleicht automatisch und routinemäßig durchgeführt,

auch wenn die Programmdauer durch einmaliges Antippen der Taste Zeit Sparen verkürzt wird, sofern im Gerät vorhanden.

Andere Programme können den Regenerationsprozess automatisch durchführen, wenn die Einstellungen und Bedingungen dies zulassen.



Wenn Sie normalerweise sehr kurze Zyklen ausführen, kann es vorkommen, dass der Regenerationsprozess nicht stattfindet: Sie könnten sehen, dass kein Salz verwendet wurde, da es nur während der Regenerationsphase verbraucht wird. Um den Regenerationsprozess zu gewährleisten, **führen Sie einmal pro Woche oder mindestens alle zwei Wochen ein Programm Baumwolle oder Pflegeleicht durch.**

## 11. PROGRAMME

### 11.1 Die App und zusätzliche versteckte Programme

Unsere App bietet Ihnen **eine große Auswahl an zusätzlichen versteckten Programmen**. Verbinden Sie das Gerät mit der App und Sie können das Programm auswählen, das Ihren Bedürfnissen am besten entspricht.

Sie können auch alle versteckten Programme in den -Favoriten-Programm-Positionen speichern. Um das Programm direkt am Gerät auszuwählen, lesen Sie den Abschnitt „Favoriten-Programme“ im Kapitel „Wahlschalter und Knöpfe“.



Programmnamen können sich je nach Marktanforderungen ohne Vorankündigung ändern. In der App finden Sie eine vollständige Beschreibung der einzelnen Programme.



Sportkleidung	Bettwäsche	Denim	Maschinenreinigung
Joggingkleidung	Gardinen	Seide	1 Teil
Daunenjacken	Kopfkissen	Babywäsche	Anti-Allergie Dampf
Fussballtrikots	Handtücher	Leinenwäsche	Leichtbügeln
Skianzug	Daunen	Hemden/Blusen	
Sportschuhe	Hair Free	Dampf Cashmere	

### 11.2 Programmtabelle



Die Programme werden in dieser Tabelle in der Reihenfolge der Wählscheibe von oben nach unten beschrieben.

## Waschprogramme

Programm	Programmbeschreibung
AbsoluteWash 49min	<p>Baumwolle und gemischte synthetische Gewebe. Ideal, um Ihre tägliche Ladung in kurzer Zeit zu waschen, für eine bessere Wäschepflege und gute Reinigung schon bei 30 °C.</p> <div style="border: 1px solid black; padding: 5px; margin-top: 10px;"> <p> Die Standardprogrammdauer wurde für eine Wäscheladung von 5 kg entwickelt. Wenn Sie eine kleinere oder größere Wäscheladung waschen, verkürzt oder verlängert sich die Waschzeit automatisch und sorgt so für perfekte Ergebnisse.</p> </div>
Eco 40-60	Niedriger Energiezyklus für Baumwolle. Verringert die Temperatur und verlängert die Zeit, bis gute Waschergebnisse erzielt werden.
Baumwolle	Weißer und farbige Baumwollstoffe. Ideal für normal und stark verschmutzte Wäsche.
Pflegeleicht	Pflegeleichte Wäsche oder Mischgewebe. Normaler Verschmutzungsgrad.
Feinwäsche	Empfindliche Wäsche, wie etwa aus Acryl, Viskose und Mischgewebe, die schonend gewaschen werden muss. Normaler Verschmutzungsgrad.
 Wolle	<p>Waschmaschinenfeste Wolle, handwaschbare Wolle und Feinwäsche mit dem „Handwäsche“-Pflegesymbol<sup>1)</sup></p>
20 Min. - 3 kg	Baumwollwäsche und pflegeleichte Wäsche, die leicht verschmutzt ist oder nur einmal getragen wurde.
 Dampf	<p>Baumwolle, pflegeleichte Wäsche und Mischgewebe. Spezieller Dampfzyklus ohne Waschgang, der zur Vorbereitung Ihrer getrockneten Wäsche zum Bügeln oder zum Auffrischen von Kleidungsstücken, die nur einmal getragen wurden, verwendet werden kann. Dieses Programm reduziert Falten, Gerüche und lockert die Fasern auf. Verwenden Sie kein Waschmittel.</p> <p>Wenn das Programm beendet ist, nehmen Sie die Wäsche schnell aus der Trommel.<sup>2)</sup> Entfernen Sie bei Bedarf Flecken durch Waschen oder verwenden Sie gezielt einen Fleckenentferner. Dampfprogramme sind keine Hygieneprogramme. Stellen Sie kein Dampfprogramm mit folgenden Wäschestücken ein:</p> <ul style="list-style-type: none"> <li>• Wäschestücke, die nicht trocknergeeignet sind.</li> <li>• Wäschestücke mit dem Pflegesymbol „Nur chemische Reinigung“.</li> </ul>

Programm	Programmbeschreibung
----------	----------------------



Outdoor



Verwenden Sie keinen Weichspüler und stellen Sie sicher, dass sich keine Weichspülerrückstände in der Waschmittelschublade befinden.

Outdoorbekleidung, technische Sportgewebe, imprägnierte und atmungsaktive Jacken, Jacken mit herausnehmbarem Fleeceteil oder Innenwattierung. Die empfohlene Beladung beträgt 2.0 kg. Dieses Programm kann auch als Wiederherstellungsphase der wasserabweisenden Eigenschaft von Kleidungsstücken mit einer hydrophoben Beschichtung verwendet werden. Um diese Imprägnierphase durchzuführen, gehen Sie wie folgt vor:

- Geben Sie das Waschmittel in das Fach .
- Geben Sie das Imprägniermittel in das Fach für den Weichspüler .
- Verringern Sie die Wäschemenge auf 1.0 kg.



Um die Wiederherstellung der wasserabweisenden Eigenschaften noch zu verbessern, trocknen Sie die Kleidungsstücke im Wäschetrockner mit dem Outdoor-Programm (falls vorhanden und falls das Pflegeetikett das Trocknen im Trockner erlaubt).



Hygiene

Weißes Baumwollwäsche. Dieses leistungsstarke Waschprogramm, kombiniert mit Dampf, entfernt mehr als 99,99 % der Bakterien und Viren<sup>3)</sup> indem die Temperatur während der gesamten Waschphase über 60 °C gehalten wird; mit einer zusätzlichen Wirkung auf die Fasern dank einer Dampfphase; eine verstärkte Spülphase sorgt für eine gründliche Entfernung von Waschmittel- und Mikroorganismenrückständen. Dieses Programm sorgt außerdem für eine gründliche Reduzierung von Pollen / allergenen Partikeln.

Spülen

Alle Gewebearten, außer Wollwäsche und sehr empfindliche Feinwäsche. Programm zum Spülen und Schleudern der Wäsche. Die Standard-Schleuderdrehzahl ist die Drehzahl für Baumwollprogramme. Verringern Sie die Schleuderdrehzahl je nach Wäscheart. Wählen Sie nach Bedarf die Option Extra Spülen, um Spülgänge hinzuzufügen. Bei einer niedrigen Schleuderdrehzahl werden Schonspülgänge und ein kurzer Schleudergang durchgeführt.

Schleudern/Abpumpen





Schleudern der Wäsche und Abpumpen des in der Trommel verbliebenen Wassers. Alle Gewebearten, außer Wollwäsche und Feinwäsche.

<sup>1)</sup> Während dieses Programms dreht sich die Trommel langsam, um einen schonenden Waschgang zu gewährleisten. Die Trommel scheint sich nicht oder nicht ordnungsgemäß zu drehen, aber dies ist normal für dieses Programm.

<sup>2)</sup> Wenn Sie ein Dampfprogramm mit getrockneter Wäsche einstellen, kann die Wäsche am Ende des Programms feucht sein. Hängen Sie die Kleidungsstücke zum Trocknen etwa 10 Minuten auf. Dieses Programm entfernt keine besonders intensiven Gerüche.

<sup>3)</sup> Getestet auf Staphylococcus aureus, Enterococcus faecium, Candida albicans, Pseudomonas aeruginosa und MS2 Bakteriophage in einem externen Test, der 2021 von der Swisstatest Testmaterialien AG durchgeführt wurde (Testbericht Nr. 202120117).

## Programmtemperatur, maximale Drehzahl und maximale Beladung

Programm	Standardtemperatur Temperaturbereich	Referenzschleuderdrehzahl Schleuderdrehzahlbereich	Maximale Beladung
AbsoluteWash 49min	30 °C 60 °C – 30 °C	1400 U/min – 400 U/min	8.0 kg
Eco 40-60	<b>1)</b> <b>2)</b>	1400 U/min 1400 U/min – 400 U/min	10.0 kg
Baumwolle	40 °C 95 °C – kalt	1400 U/min 1400 U/min – 400 U/min	10.0 kg
Pflegeleicht	30 °C 60 °C – kalt	1200 U/min 1200 U/min – 400 U/min	5.0 kg
Feinwäsche	30 °C 40 °C – kalt	800 U/min 1200 U/min – 400 U/min	2.0 kg
 Wolle	40 °C 40 °C – kalt	1200 U/min 1200 U/min – 400 U/min	3.0 kg
20 Min. - 3 kg	30 °C 40 °C – 30 °C	1200 U/min 1400 U/min – 400 U/min	3.0 kg
 Dampf	-	-	2.0 kg
 Outdoor	30 °C 40 °C – kalt	1200 U/min 1200 U/min – 400 U/min	2.0 kg <sup>3)</sup> 1.0 kg <sup>4)</sup>
 Hygiene	60 °C	1400 U/min 1400 U/min – 400 U/min	10.0 kg
Spülen	-	1400 U/min 1400 U/min – 400 U/min	10.0 kg
Schleudern/Abpumpen	-	1400 U/min 1400 U/min – 400 U/min	10.0 kg

**1)** Gemäß der Kommissionsverordnung EU 2019/2023 kann dieses Programm bei 40 °C normal verschmutzte Baumwollwäsche, die als waschbar bei 40 °C oder 60 °C gekennzeichnet ist, zusammen im selben Waschgang waschen.



Die erreichte Temperatur in der Wäsche, die Programmdauer und andere Daten finden Sie im Kapitel „Verbrauchswerte“.

Die effizientesten Programme in Bezug auf den Energieverbrauch sind im Allgemeinen diejenigen, die bei niedrigeren Temperaturen und längerer Dauer arbeiten.

- 2)** Die Temperatur dieses Programms ist auf dem Display nicht sichtbar und wird automatisch eingestellt.  
**3)** Waschprogramm.  
**4)** Waschprogramm und Imprägnierphase.

### 11.3 Dampf Programme

Die Dampf Programme können verwendet werden, um Falten und Gerüche auf Kleidungsstücken (wie Baumwolle, Synthetik, Mischgewebe, einschließlich Feinwäsche) zu reduzieren, die nur in kurzer Zeit aufgefrischt werden müssen, um Waschen zu vermeiden.

Die Fasern werden aufgelockert und machen das Bügeln einfacher. Nehmen Sie nach Abschluss des Waschgangs die Wäsche schnell aus der Trommel.

Mit der Option „Zeit Sparen“ kann die Zyklusdauer auf 15 Minuten reduziert werden.

**Stellen Sie diesen Modus NICHT** für folgende Arten von Parametern ein:

- Wäschestücke, die nicht trocknergeeignet sind.
- Wäschestücke mit dem Pflegesymbol „Nur chemische Reinigung“.



Verwenden Sie kein Waschmittel!  
Die Programme „Dampf“ entfernen keinen besonders starken Geruch und führen keinen Hygienezyklus durch. Nach der Dampffunktion kann die Wäsche feucht sein. Hängen Sie die Wäschestücke ein paar Minuten auf.

#### Der Duft (AEG Steam Fragrance)

Mit AEGSteam Fragrance können Sie selbst Ihre empfindlichen Kleidungsstücke

auffrischen, Falten entfernen und Frische mit einem sanften Duft verleihen, der exklusiv von **AEG** entwickelt wurde. Indem Sie Ihre Kleidungsstücke mit Dampf auffrischen, anstatt vollständige Waschgänge zu durchlaufen, bleiben Ihre Kleidungsstücke länger wie neu und fühlen sich auch so an. Sie können den Duft sogar sicher mit Kaschmir- und Dampf-Programmen – sofern verfügbar – für empfindliche Stoffe wie Kaschmir und Wolle verwenden. Reduzieren Sie bei der Behandlung kleinerer Wäschemengen die Duftdosierung und die Programmdauer: In nur fünfzehn Minuten wird Ihre Kleidung das Gefühl „Frisch gewaschen“ wiedererlangen.

Lesen Sie die dem Duft beiliegenden Anweisungen sorgfältig durch.

#### **NICHT ERLAUBT:**

- Mit Duft behandelte Wäschestücke im Trockner zu trocknen. Der Duft würde verdampfen.
- Den Duft für andere als hier beschriebene Zwecke zu verwenden.
- Den Duft auf neue Kleidungsstücke anzuwenden. Neue Kleidungsstücke können Veredelungsstoffe enthalten, die nicht mit dem Duft kompatibel sind.



Der Duft ist im Webshop **AEG** oder bei einem autorisierten Händler erhältlich.

### 11.4 Woolmark Premium Wool Care – Grün



Das „Wolle“-Waschprogramm dieser Maschine wurde von „The Woolmark Company“ für das Waschen von Wolltextilien mit der Pflegekennzeichnung „Handwäsche“ zugelassen, wenn die Produkte gemäß der Anleitung auf dem Kleidungsetikett und gemäß den Anleitungen des Herstellers dieser Waschmaschine gewaschen werden.  
M2304

## 11.5 Optionen kompatibel mit Programmen



Zusätzliche Programme und Einstellungen sind nach dem Herunterladen der APP verfügbar.

	AbsoluteWash 49min	Eco 40-60	Baumwolle	Pflegeleicht	Feinwäsche	Wolle	20 Min. - 3 kg	Dampf	Outdoor	Hygiene	Spülen	Schleudern/Abpumpen
Schleudern	■	■	■	■	■	■	■		■	■	■	
Spül-Stopp	■	■	■	■	■	■			■	■	■	
Extra leise			■	■	■							
Kein Schleudern												■ <sup>1)</sup>
Flecken <sup>2)</sup>			■	■						■		
Vorwäsche			■	■								
Zeit Sparen <sup>3)</sup>			■	■	■			■				
Extra Spülen	■		■	■	■				■	■	■	
Plus Dampf <sup>2)</sup>	■		■	■						■		
Fertig In	■	■	■	■	■	■	■	■	■	■	■	■

<sup>1)</sup> Wenn Sie die Option „Kein Schleudern“ einstellen, wird lediglich das Wasser aus dem Gerät gepumpt.

<sup>2)</sup> Diese Option ist nicht verfügbar bei einer Temperatur unter 40 °C.

<sup>3)</sup> Wenn Sie die kürzeste Programmdauer einstellen, empfehlen wir Ihnen, die Wäschemenge zu verringern. Das Gerät kann zwar voll beladen werden, aber die Waschergebnisse sind eventuell weniger zufriedenstellend.

## Geeignete Waschmittel für Waschprogramme

Programm	Universalpulverwaschmittel <sup>1)</sup>	Universalflüssigwaschmittel	Flüssigwaschmittel für Buntwäsche	Empfindliche Wollwäsche	Speziell
AbsoluteWash 49min	--	▲	▲	--	--
Eco 40-60	▲	▲	▲	--	--
Baumwolle	▲	▲	▲	--	--
Pflegeleicht	▲	▲	▲	--	--
Feinwäsche	--	--	--	▲	▲
Wolle	--	--	--	▲	▲
20 Min. - 3 kg	--	▲	▲	--	--
Outdoor	--	--	--	▲	▲
Hygiene	▲	▲	--	--	▲

1) Bei Temperaturen über 60 °C wird die Verwendung von Pulverwaschmitteln empfohlen.

▲ = Empfohlen

-- = Nicht empfohlen

## 12. Wi-Fi - VERBINDUNG EINRICHTEN

Dieses Kapitel beschreibt, wie das intelligente Gerät an das Wi-Fi-Netzwerk angeschlossen und mit einem Mobilgerät verbunden wird.

Mit dieser Funktion können Sie Benachrichtigungen empfangen und Ihr Gerät von Ihren Mobilgeräten aus steuern und überwachen.

Die Wi-Fi-Funktionalität ist als Werkseinstellung deaktiviert.

Zur Verbindung des Geräts, um eine ganze Reihe von Funktionen und Diensten zu nutzen, benötigen Sie:

- Ein Drahtlosnetzwerk zu Hause, mit aktivierter Internetverbindung.
- Ein Mobilgerät, das mit dem Drahtlosnetzwerk verbunden ist.

### Wi-Fi-Modulparameter

<b>Frequenz</b>	2,412 - 2,472 GHz für den europäischen Markt
<b>Protokoll</b>	IEEE 802.11b/g/n
<b>Max. Leistung</b>	<20 dBm

Verschlüsselung WPA, WPA2, WPA3

### 12.1 QR-Code auf Typenschild

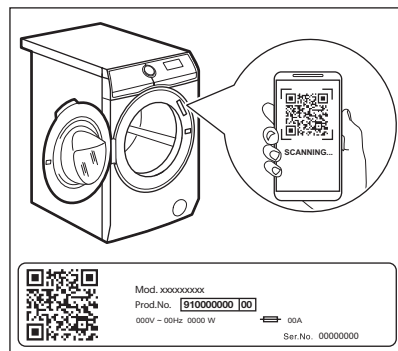

Der QR-Code kann auf zwei Arten verwendet werden:

- Scannen Sie den QR-Code mit der integrierten Kamera-App, um unsere App aus dem App Store auf Ihr Smart-Gerät

herunterzuladen, und befolgen Sie die erforderlichen Schritte.

- Koppeln Sie Ihr Smart-Gerät mit dem Gerät, um den Prozess zu vereinfachen. Scannen Sie den QR-Code mit dem in unserer App integrierten QR-Code-Scanner.

## 12.2 Installieren und Konfigurieren von App



Mit App können Sie Ihren Waschgang über ein mobiles Gerät steuern. Sie enthält eine Vielzahl von Programmen, nützlichen Funktionen und Produktinformationen, die perfekt auf das Gerät zugeschnitten sind. So geht personalisierte Wäschepflege – alles von Ihrem mobilen Gerät aus.



Stellen Sie sich beim Aufbau der Verbindung zwischen Gerät und App mit Ihrem Mobilgerät in die Nähe des Geräts.

Stellen Sie sicher, dass Ihr Mobilgerät mit dem Drahtlosnetzwerk verbunden ist.

1. Gehen Sie auf Ihrem Smartgerät zum App Store oder scannen Sie den QR-Code (*siehe Abschnitt „QR-Code auf dem Typenschild“*).
2. Laden Sie unsere App herunter und installieren Sie sie.
3. Starten Sie die Anwendung. Wählen Sie das Land und die Sprache aus und melden Sie sich mit Ihrer E-Mail-Adresse und Ihrem Passwort an. Wenn Sie kein Konto haben, erstellen Sie ein neues gemäß den Anweisungen in App.
4. Befolgen Sie die Anweisungen der App, um das Gerät zu registrieren und zu konfigurieren.

## 12.3 Konfigurieren der drahtlosen Verbindung des Geräts

1. Halten Sie die Taste Ein/Aus  einige Sekunden gedrückt, um das Gerät einzuschalten. Warten Sie ungefähr 10 Sekunden, bevor Sie mit der Konfiguration der Drahtlosverbindung fortfahren.

2. Wählen Sie ein Programm durch Drehen des Programmwahlschalters.
3. Halten Sie die Fernstart  Taste einige Sekunden lang gedrückt, bis ein „Klick“ ertönt. Lassen Sie die Taste los.  erscheint 5 Sekunden lang im Display und die Anzeige  beginnt zu blinken.

Das Drahtlosmodul beginnt mit dem Hochfahren.



Achten Sie darauf, dass Ihre APP Verbindungsbereit ist.

4. Nach ungefähr 10 Sekunden erscheint  (**Access Point (Zugangspunkt)**) auf dem Display.

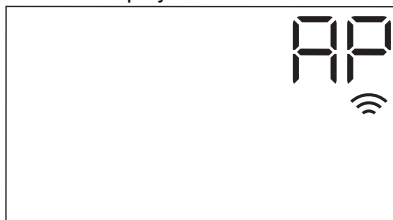

Der Zugangspunkt bleibt ungefähr 5 Minuten offen.

5. Konfigurieren Sie App auf Ihrem Smartgerät und folgen Sie den Anweisungen, um das Gerät mit Ihrem Wi-Fi-Netzwerk zu verbinden.
6. Wenn die Verbindung konfiguriert ist und der Programminformationsbildschirm wieder angezeigt wird, erscheint die Anzeige  auf dem Display.

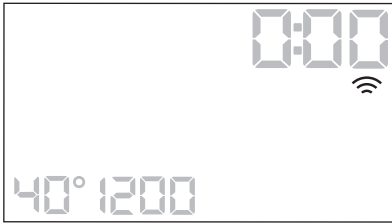

Bei jedem Einschalten des Geräts braucht es etwa 10 Sekunden für die automatische Verbindung mit dem Netzwerk. Wenn die Anzeige  aufhört zu blinken, ist die Verbindung bereit.

#### Zum Ausschalten der Drahtlosverbindung,



halten Sie die Taste Fernstart  einige Sekunden gedrückt, bis das erste akustische Signal ertönt. Lassen Sie die Taste los.

**OFF** erscheint 5 Sekunden lang auf dem Display.



Wenn Sie das Gerät aus- und wieder einschalten, ist die Drahtlosverbindung automatisch ausgeschaltet.

#### Um die drahtlosen Zugangsdaten zu entfernen, halten Sie die

Taste Fernstart  für einige Sekunden gedrückt, bis das zweite akustische Signal ertönt. Das Symbol  erscheint für einige Sekunden auf dem Display.

## 12.4 Fernstart

Der Fernstart ermöglicht das Starten eines Programms per Fernsteuerung.





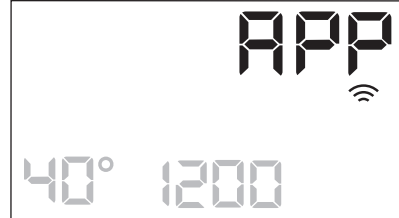

Die Fernsteuerung wird automatisch aktiviert, wenn Sie die Taste Start/Pause  drücken, um das Programm zu starten, wobei es auch möglich ist, ein Waschprogramm per Fernsteuerung zu starten. Diese Funktion ist deaktiviert, wenn die Tür geöffnet ist.

Wenn die App installiert und die Drahtlosverbindung hergestellt ist, können Sie den Remote-Start aktivieren:



1. Berühren Sie die Taste Fernstart , dann blinkt die Anzeige  einige Sekunden im Display.





2. Berühren Sie die Taste Start/Pause , um den Fernstart zu aktivieren, bevor die Anzeige  aufhört zu blinken.

Die Anzeigen  und  erscheinen auf dem Bildschirm Programmzusammenfassung und die Tür ist verriegelt. Nun ist es möglich, das Programm per Fernsteuerung zu starten.



Wenn Sie die Taste Start/Pause  berühren, nachdem die Anzeige  aufgehört hat zu blinken, wird der Fernstart nicht ausgeführt, sondern es startet das eingestellte Programm.

#### Zur Deaktivierung des Fernstarts tippen

Sie auf die Taste Fernstart  und drücken Sie die Taste Start/Pause  zur Bestätigung.

## 12.5 Aktualisierung über die Luftschnittstelle

Die App kann eine Aktualisierung für Ihr Gerät vorschlagen.

Wird ein Programm ausgeführt, teilt die App Ihnen mit, dass die Aktualisierung am Programmende startet.

Während der Aktualisierung zeigt das Gerät  im Display an.

Schalten Sie das Gerät während der Aktualisierung nicht aus und ziehen Sie nicht den Netzstecker.

Das Gerät ist nach Beendigung der Aktualisierung wieder einsatzbereit, Sie erhalten jedoch keine Benachrichtigung über ein erfolgreiches Update.

Wenn ein Fehler auftritt, zeigt das Gerät **E r r** im Display an: Drücken Sie einfach eine beliebige Taste oder drehen Sie den Knopf, um zum normalen Betrieb zurückzukehren.

## 12.6 Wi-Fi immer aktiv

Die Funktion Wi-Fi immer aktiv ist in der App verfügbar.

Mit dieser Funktion bleibt das Gerät auch bei ausgeschaltetem Gerät mit dem Netzwerk verbunden.

Die Anzeige  geht abwechselnd an und aus.

Das Gerät kann durch Drücken der Taste Ein/Aus  oder durch die App eingeschaltet werden.



Die Funktion Wi-Fi immer aktiv kann Ihren Energieverbrauch beeinflussen.

# 13. TÄGLICHER GEBRAUCH

## **WARNUNG!**

Siehe Kapitel Sicherheitshinweise.

### 13.1 Einschalten des Geräts

1. Stecken Sie den Netzstecker in die Netzsteckdose.
2. Öffnen Sie den Wasserhahn.
3. Halten Sie die Taste Ein/Aus  einige Sekunden gedrückt, um das Gerät einzuschalten.

Es ertönt ein kurzer Signalton. Das Gerät schlägt automatisch ein Standardprogramm vor. Die entsprechende Anzeige leuchtet auf.

Das Display zeigt das Standardprogramm, die Programmdauer für Eco 40-60,, (für ein paar Sekunden) die maximale Beladung, die Standardtemperatur, die Standard-Schleuderdrehzahl und die Anzeigen der Phasen, aus denen das Programm besteht, an.

### 13.2 Einfüllen der Wäsche

- Öffnen Sie die Gerätetür.
- Schütteln Sie jedes Wäschestück leicht aus, bevor Sie es in das Gerät legen.
- Geben Sie jedes Wäschestück einzeln in die Trommel.

Achten Sie darauf, nicht zu viel Wäsche einzufüllen.

- Schließen Sie die Tür fest.

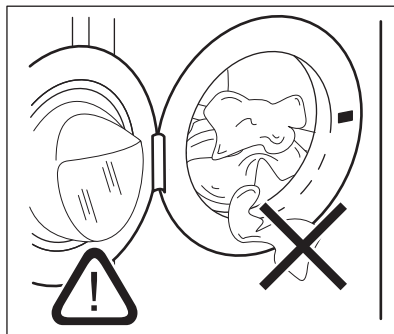

## **VORSICHT!**

- Vergewissern Sie sich, dass keine Wäschestücke zwischen Dichtung und Tür eingeklemmt sind. Es besteht die Gefahr von Wasserlecks oder Schäden an der Wäsche.
- Stark ölige, fettige Flecken zu waschen oder Parfüm zu verwenden, kann Gummiteile des Gerätes beschädigen.

### 13.3 Einfüllen von Wasch- und Pflegemitteln



Wir empfehlen Ihnen die Höchstmarke (**MAX**) nicht zu überschreiten.

1. Öffnen Sie die Waschmittelschublade.

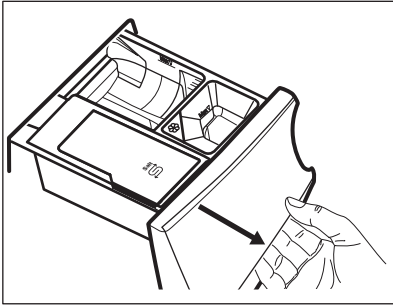

2. Geben Sie das Waschpulver in das Fach **II**. Wenn Sie Flüssigwaschmittel verwenden, siehe „Einfüllen von Flüssigwaschmittel“.

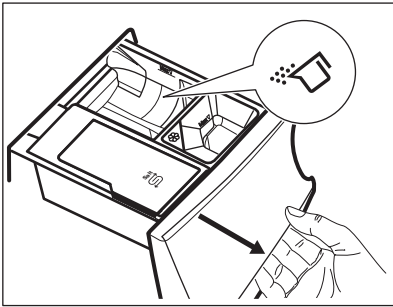

3. Füllen Sie bei Bedarf den Weichspüler in das Fach **III**.

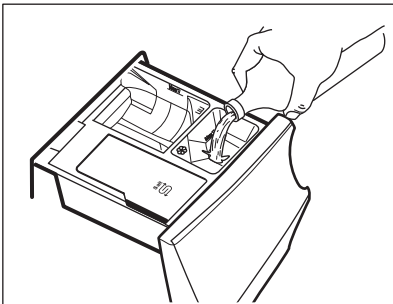

4. Schließen Sie die Waschmittelschublade.

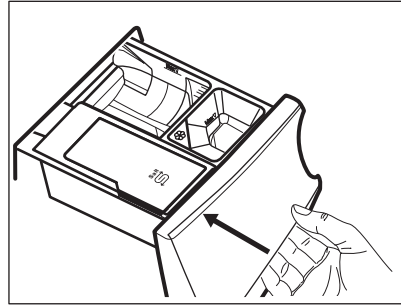

## Einfüllen von Flüssigwaschmittel

1. Setzen Sie den Behälter für Flüssigwaschmittel ein.

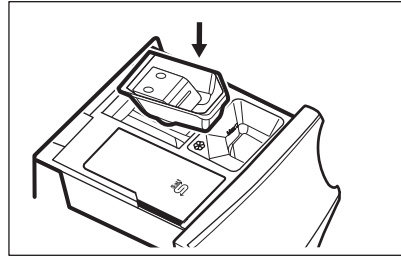

2. Geben Sie das Flüssigwaschmittel in das Fach **II**.

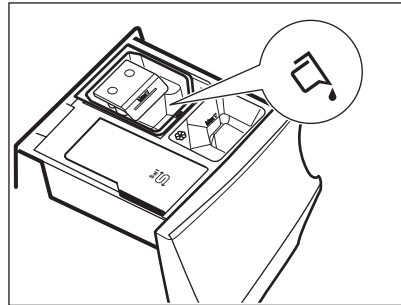

3. Schließen Sie die Waschmittelschublade.

## 13.4 Einstellen eines Programms

1. Drehen Sie den Programmwahlschalter, um das gewünschte Waschprogramm auszuwählen. Die entsprechende Programmkontrolllampe leuchtet auf. Das Eco 40-60 ist das standardmäßig vorgeschlagene Programm, wenn das Gerät

eingeschaltet wird. Es ist das Programm, auf das sich die Informationen auf dem Energielabel beziehen.

Die Kontrolllampe der Taste Start/Pause  blinkt.

Das Display zeigt die voraussichtliche Programmdauer, (nur ein paar Sekunden lang) die maximal zulässige Füllmenge für das eingestellte Programm, die Standardtemperatur, die Standard-Schleuderdrehzahl und die Programmphasen (falls verfügbar) an.

2. Berühren Sie die entsprechenden Tasten, um die Temperatur und/oder Schleuderdrehzahl zu ändern.
3. Schalten Sie bei Bedarf eine oder mehrere Optionen durch Berühren der entsprechenden Tasten ein. Die zugehörigen Anzeigen leuchten im Display und die angezeigten Informationen ändern sich entsprechend.



Ist die Auswahl **nicht möglich**, ertönt ein akustisches Signal.

### 13.5 Starten eines Programms

Berühren Sie die Start/Pause -Taste, um das Programm zu starten.

Die entsprechende Kontrolllampe hört auf zu blinken und leuchtet weiterhin.

Das Programm startet, die Tür ist verriegelt.

Auf dem Display zeigt die Anzeige  an.



Die Ablaufpumpe kann vor dem Wassereinlauf eine kurze Zeit laufen.

### 13.6 Starten eines Programms mit der Option Fertig In

1. Berühren Sie dies wiederholt, bis das Display anzeigt, dass die gewünschte Zeit innerhalb des Programms enden soll.

Die Anzeige  leuchtet auf.

2. Berühren Sie die Taste Start/Pause . Die Trommel beginnt sich zu drehen, um die ProSense Schätzung durchzuführen, falls dies im ausgewählten Programm vorgesehen ist.

3. Das Gerät startet den Countdown bis zum Ende des Programms und das Programm beginnt zum richtigen Zeitpunkt, um zu der durch diese Option eingestellten Zeit zu enden.

So ändern oder löschen Sie diese Option:

1. Schalten Sie das Gerät mit der Taste Ein/Aus  aus.
2. Schalten Sie das Gerät wieder ein.
3. Stellen Sie das Programm erneut ein.



### 13.7 Die ProSense- Wäscheladungserkennung



Die Programmdauer im Display bezieht sich auf eine **mittlere / hohe Beladung**.

Nach der Einstellung eines Waschprogramms leuchtet das Symbol  im Display, wenn das Programm es unterstützt.

Nach Berühren der Taste Start/Pause  beginnt das ProSense mit der Messung der Lademenge:

1. Das Gerät erkennt die Beladung in den ersten 30 Sekunden: Die Anzeige  blinkt, die Balken unter dem Symbol  bewegen sich vor und zurück und die Trommel dreht sich kurz.
2. Wenn sich die Trommel nicht mehr dreht, zeigt das Display die neue Programmdauer an, die sich entsprechend der erkannten Beladung verlängern oder verkürzen kann, die Anzahl der Balken zeigt die Beladung in Viertel an (von 1 bis 4, 4 Balken bei Überlastung), die Anzeige für die maximale deklarierte Beladung leuchtet wieder auf. Nach weiteren 30 Sekunden beginnt das Wasser einzulaufen.



Bei einer **Überlastung der Trommel** leuchtet die Anzeige für die maximale deklarierte Beladung erneut auf und die Anzeige **MAX** blinkt. In diesem Fall können Sie das Gerät während dieser 30 Sekunden anhalten und die überzähligen Kleidungsstücke entfernen.

Berühren Sie nach Entnahme der überzähligen Wäschestücke die Taste Start/Pause , um das Programm wieder zu starten. Die ProSense-Phase kann bis zu drei Mal wiederholt werden (siehe Punkt 1).

**Wichtig!** Wird die Wäschemenge nicht verringert, startet das Waschprogramm trotz der Überladung. In diesem Fall können keine optimalen Waschergebnisse garantiert werden.



Etwa 20 Minuten nach dem Programmstart kann die Programmdauer in Abhängigkeit von der Wasseraufnahmefähigkeit der Wäsche erneut angepasst werden.



Die ProSense-Erkennung wird nur bei vollständigen Waschprogrammen ausgeführt (wenn keine Phase übersprungen wird).



ProSense steht bei einigen Programmen nicht zur Verfügung, wie z. B. Wolle, Programmen mit kurzen Waschgängen und ohne Waschphase.



In bestimmten Programmen könnte die Dauer des Zyklus bei unterschiedlichen Beladungsgrößen gleich sein, aber Wasser- und Energieverbrauch sind auf jeden Fall auf beste Ergebnisse zugeschnitten.

## 13.8 Anzeigen der Programmphase

Beim Programmstart blinkt die Anzeige der laufenden Phase und die Anzeigen der anderen Phasen leuchten konstant.

Z. B. die Wasch- oder Vorwaschphase wird

ausgeführt: 

Nach Abschluss der Phase hört die entsprechende Anzeige auf zu blinken und leuchtet konstant. Die Anzeige der nächsten Phase beginnt zu blinken.

Z. B. die Spülphase wird ausgeführt: 

Wenn Sie Plus Dampf auswählen, werden die Dampfphasenanzeigen aktiviert.



Die Dampfphase wird ausgeführt: 

Die Knitterschutzphase wird ausgeführt:





## 13.9 Unterbrechen eines Programms und Ändern der Optionen

Wenn das Programm bereits gestartet wurde, können Sie **nur einige** der Optionen ändern:

1. Berühren Sie die Taste Start/Pause . Die dazugehörige Anzeige blinkt.
2. Ändern Sie die Optionen. Die im Display angezeigten Informationen ändern sich entsprechend.
3. Berühren Sie die Taste Start/Pause  erneut. Das Waschprogramm wird fortgesetzt.

## 13.10 Abbrechen eines laufenden Programms

1. Drücken Sie die Taste Ein/Aus , um das Programm abzubrechen und das Gerät auszuschalten.
2. Drücken Sie die Taste Ein/Aus  erneut, um das Gerät wieder einzuschalten. Anschließend können Sie ein neues Waschprogramm einstellen.



Wurde die ProSense-Phase bereits beendet und läuft Wasser in das Gerät ein, startet das neue Programm **ohne die ProSense-Phase zu wiederholen**. Um Wasser und Waschmittel nicht zu verschwenden, wird das Wasser nicht abgepumpt. Das Display zeigt die maximale Programmdauer an, die etwa 20 Minuten nach dem Start des neuen Programms aktualisiert wird.



### 13.11 Öffnen der Tür - Wäsche nachlegen

Während eines Programms oder der Zeitvorwahl ist die Gerätetür verriegelt.





Wenn die Wassertemperatur und der Wasserstand in der Trommel zu hoch sind und / oder die Trommel sich noch dreht, lässt sich die Tür nicht öffnen.

Wenn das Symbol  leuchtet, können Sie die Tür leicht öffnen, um Wäsche hinzuzufügen oder zu entfernen.

1. Berühren Sie die Taste Start/Pause . Das Türverriegelungssymbol erlischt im Display.
2. Öffnen Sie die Gerätetür. Legen Sie ggf. Wäsche nach oder entnehmen Sie Wäsche.
3. Schließen Sie die Tür und berühren Sie die Taste Start/Pause .

Das Programm bzw. die Zeitvorwahl läuft weiter.

Wenn das Symbol  erlischt, kann die Tür nach Abschluss des Programms geöffnet werden. Sie können auch das Programm Schleudern oder Abpumpen einstellen und dann die Taste Start/Pause  drücken. Ist das Schleuder- und Abpumpprogramm im Programmwahlschalter nicht verfügbar, dann kann es über die App eingestellt werden.

### 13.12 Programmende

Nach Abschluss des Programms stoppt das Gerät automatisch. Die akustischen Signale ertönen (wenn sie eingeschaltet sind).

Im Display leuchten alle Waschphasenanzeigen konstant und im Zeitbereich erscheint .

Die Kontrolllampe der Taste Start/Pause  erlischt.

Die Tür wird entriegelt und die Anzeige  erlischt.

1. Drücken Sie die Taste Ein/Aus , um das Gerät auszuschalten.

Fünf Minuten nach Programmende schaltet die Energiesparfunktion das Gerät automatisch aus.







Wenn Sie das Gerät wieder einschalten, wird es Eco 40-60 als Standardprogramm vorschlagen. Drehen Sie den Programmwahlschalter, um ein neues Programm einzustellen.



2. Nehmen Sie die Wäsche aus dem Gerät.
3. Vergewissern Sie sich, dass die Trommel leer ist.
4. Lassen Sie die Tür und die Waschmittelschublade einen Spalt breit geöffnet, damit sich kein Schimmel und keine unangenehmen Gerüche bilden.
5. Schließen Sie den Wasserhahn.



### 13.13 Abpumpen des Wassers nach Programmende



Wenn Sie ein Programm oder eine Option gewählt haben, nach dem / der die Wäsche im Wasser liegen bleibt, ist das Programm beendet, aber:

- Das Display zeigt die Anzeige , die Optionsanzeige  oder  und die Türverriegelung an . Die Anzeige der laufenden Phase  blinkt.
- Die Trommel dreht sich regelmäßig weiter, um Knitterfalten in der Wäsche zu vermeiden.
- Die Tür bleibt verriegelt.

- Sie müssen das Wasser abpumpen, um die Tür zu öffnen:

1. Berühren Sie bei Bedarf die Taste Schleudern, um die vom Gerät vorgeschlagene Schleuderdrehzahl zu verringern.
2. Berühren Sie die Taste :
  - Wenn Sie  gewählt haben, pumpt das Gerät das Wasser ab und schleudert.
  - Wenn Sie  gewählt haben, pumpt das Gerät nur das Wasser ab.

Die Optionsanzeige  oder  erlischt, während die Anzeige  blinkt und dann erlischt.



3. Wenn das Programm beendet ist und die Türverriegelungsanzeige  erlischt, können Sie die Tür öffnen.
4. Halten Sie die Taste Ein/Aus  einige Sekunden lang gedrückt, um das Gerät auszuschalten.



In jedem Fall pumpt das Gerät das Wasser nach etwa 18 Stunden automatisch ab.

### 13.14 Stand-By-Option

Die Standby-Funktion schaltet das Gerät in den folgenden Fällen automatisch aus, um den Energieverbrauch zu verringern:

- Wenn Sie nicht innerhalb von 5 Minuten die Taste Start/Pause  berühren. Drücken Sie die Taste Ein/Aus , um das Gerät wieder einzuschalten.
- 5 Minuten nach Programmende. Drücken Sie die Taste Ein/Aus , um das Gerät wieder einzuschalten. Das Gerät schlägt Eco 40-60 als Standardprogramm vor. Drehen Sie den Programmwahlschalter, um ein neues Programm einzustellen.



Haben Sie ein Programm oder eine Option gewählt, das / die mit Wasser in der Trommel endet, schaltet die Standby-Funktion das Gerät **nicht aus**, um Sie daran zu erinnern, dass das Wasser abgepumpt werden muss.



Wenn die Funktion „Wi-Fi Immer An“ aktiv ist, leuchtet und erlischt nur die Anzeige  zeitweise.

## 14. REINIGUNG UND PFLEGE



### WARNUNG!

Siehe Kapitel Sicherheitshinweise.

### 14.1 Regelmäßiger Reinigungsplan

**Eine regelmäßige Reinigung hilft, die Lebensdauer Ihres Geräts zu verlängern.**

Lassen Sie nach jedem Waschgang die Tür und den Waschmittelbehälter leicht geöffnet, damit die Luft zirkulieren und die Feuchtigkeit im Inneren des Geräts trocknen kann.

Wenn das Gerät längere Zeit nicht benutzt wird: Schließen Sie den Wasserhahn und ziehen Sie den Netzstecker heraus.

### Empfohlener regelmäßiger Reinigungsplan:

Entkalken	Zweimal im Jahr
Wartungsdurchlauf	Einmal im Monat
Türdichtung reinigen	Alle zwei Monate
Trommel reinigen	Alle zwei Monate

Waschmittelschublade und Salzfach reinigen	Zweimal im Jahr
Ablaufpumpenfilter reinigen	Zweimal im Jahr
Filter des Zulaufschlauchs und des Ventils reinigen	Zweimal im Jahr

## 14.2 Entfernen von Fremdkörpern



Vergewissern Sie sich, dass alle Taschen in der Kleidung leer und alle losen Elemente festgebunden sind, bevor Sie Ihren Zyklus starten. Siehe „Die Wäscheladung“ in „Hinweise und Tipps“.

Entfernen Sie alle Fremdkörper (wie z. B. Klammern, Knöpfe, Münzen usw.), die sich in der Türdichtung, den Filtern und der Trommel befinden können. Siehe Abschnitte „Türdichtung mit Doppellippenverschluss“, „Reinigen der Trommel“, „Reinigen der Laugenpumpe“ und „Reinigen des Zulaufschlauchs und Ventilfilters“. Falls erforderlich, wenden Sie sich bitte an das zuständige Servicezentrum.

## 14.3 Reinigen der Außenseiten

Reinigen Sie das Gerät nur mit warmem Wasser und etwas milder Seife. Reiben Sie alle Oberflächen sorgfältig trocken.

Verwenden Sie keine Scheuerschwämme oder andere kratzende Materialien.

### VORSICHT!

Verwenden Sie keinen Alkohol, keine Lösungsmittel und keine Chemikalien.

### VORSICHT!

Reinigen Sie die Metallflächen nicht mit einem Reinigungsmittel auf Chlor-Basis.

## 14.4 Entkalkung



**Wenn Sie regelmäßig Salz verwenden, um die SoftWater Technology zu aktivieren, müssen Sie die in diesem Abschnitt beschriebene Entkalkung nicht durchführen.**



Wenn das Wasser in Ihrer Region hart oder mittelhart ist, empfehlen wir, einen Wasserenthärter für Waschmaschinen zu verwenden (gelegentliche Entkalkung).

Prüfen Sie die Trommel regelmäßig auf Kalkablagerungen.



Halten Sie sich immer an die Anweisungen auf der Verpackung des Produkts.

## 14.5 Waschgang

Die häufige und längere Nutzung von Programmen mit niedrigen Temperaturen und kurzen Programmen kann zu Waschmittel- und Flusenansammlungen, Bakterienbildung und einer Biofilmbildung in der Trommel und im Bottich führen. So können unangenehme Gerüche und Schimmel entstehen.

Um diese Ablagerungen zu entfernen und das Innere der Maschine zu entkeimen, führen Sie mindestens einmal im Monat einen Waschgang zur Pflege der Maschine durch:

1. Nehmen Sie die Wäsche aus der Trommel.
2. Starten Sie ein Programm für Baumwolle mit der maximalen Temperatur und einer kleinen Menge Waschlauge oder, falls verfügbar, führen Sie das Programm Maschinenreinigung aus.

## 14.6 Türdichtung

Dieses Gerät ist mit einem **selbstreinigenden Ablaufsystem** ausgestattet, das es ermöglicht, leichte Flusen, die sich von der Kleidung lösen, mit dem Wasser abzulassen. Prüfen Sie regelmäßig die Dichtung und reinigen Sie sie

gegebenenfalls wie in der folgenden Abbildung beschrieben. Münzen, Knöpfe und andere kleine Gegenstände können am Programmende herausgenommen werden.

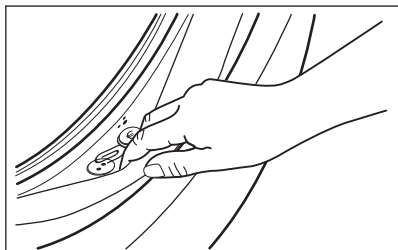

Reinigen Sie sie nach Bedarf mit einer ammoniakhaltigen Reinigungscreme ohne die Oberfläche der Dichtung zu verkratzen.



Halten Sie sich immer an die Anweisungen auf der Verpackung des Produkts.

## 14.7 Reinigung der Trommel

Überprüfen Sie regelmäßig, dass sich keine unerwünschten Ablagerungen in der Trommel angesammelt haben.

Rostablagerungen in der Trommel können durch Fremdkörper in der Waschmaschine oder durch eisenhaltiges Wasser entstehen.

Reinigen Sie die Trommel mit einem Spezialreiniger für Edelstahl.



Halten Sie sich immer an die Anweisungen auf der Verpackung des Produkts.  
Benutzen Sie keine säurehaltigen Entkalker, keine chlorierten Scheuermittel und keine Metallschwämmchen oder Stahlwolle zum Reinigen der Trommel.

Für eine gründliche Reinigung:

1. Reinigen Sie die Trommel mit einem Spezialreiniger für Edelstahl.



Halten Sie sich immer an die Anweisungen auf der Verpackung des Produkts.

2. Nehmen Sie die Wäsche aus der Trommel.
3. Starten Sie bei leerer Trommel ein kurzes Programm für Baumwolle mit einer hohen Temperatur und einer kleinen Menge Waschpulver oder, falls verfügbar, führen Sie das Programm Maschinenreinigung aus. Wenn Ihr Gerät mit Wi-Fi verbunden werden kann, kann das spezielle Sonderprogramm Maschinenreinigung auch über die APP heruntergeladen werden.
4. Geben Sie eine kleine Menge Waschpulver oder Pflegemittel per Hand in die leere Trommel, um Rückstände auszuspülen.



Gelegentlich zeigt das Display am Programmende das Symbol  an: Dies ist eine Empfehlung die „Trommelreinigung“ durchzuführen. Das Symbol erlischt nach Abschluss der Trommelreinigung.

## 14.8 Reinigen der Waschmittelschublade und des Salzfachs



Achten Sie vor der Reinigung darauf, dass alle Fächer leer sind.

Um Ablagerungen von getrocknetem Waschmittel oder verklumptem Weichspüler, die Schimmelbildung in der Waschmittelschublade und/oder Verschmutzungen im Salzfach zu vermeiden, führen Sie das folgende Reinigungsverfahren von Zeit zu Zeit durch:

1. Öffnen Sie die Schublade. Drücken Sie auf die Arretierung, siehe Abbildung, und ziehen Sie die Schublade heraus.

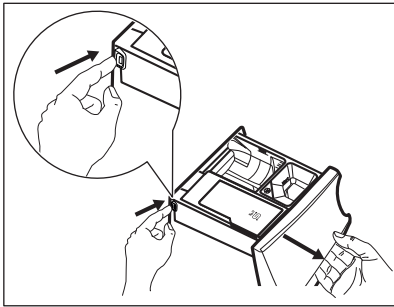

2. Nehmen Sie den Einsatz für den Weichspüler und den Behälter für Flüssigwaschmittel heraus, falls dieser eingesetzt ist.

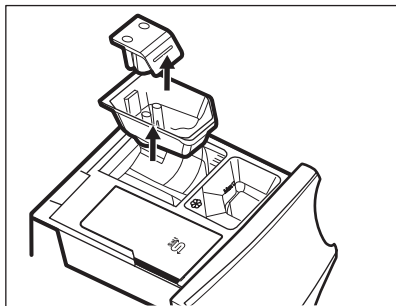
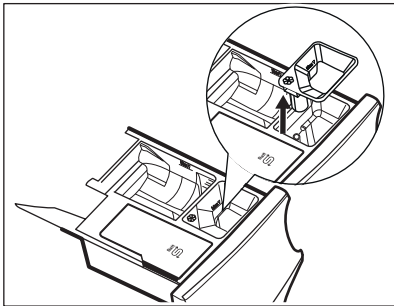

3. Reinigen Sie die Schublade und alle Einsätze unter fließendem Wasser.

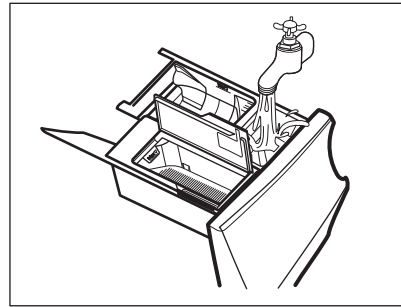

4. Stellen Sie sicher, dass alle Waschmittelrückstände aus dem Einspülkasten entfernt wurden. Benutzen Sie ein Tuch.

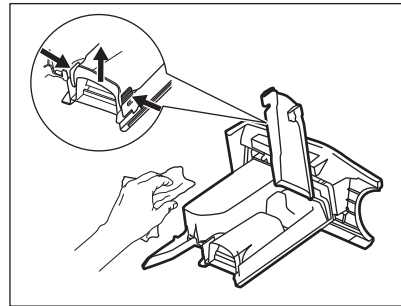

5. Stellen Sie sicher, dass alle Waschmittelreste an der Ober- und Unterseite der Aufnahme entfernt wurden. Reinigen Sie die Schubladenaufnahme mit einer kleinen Bürste.

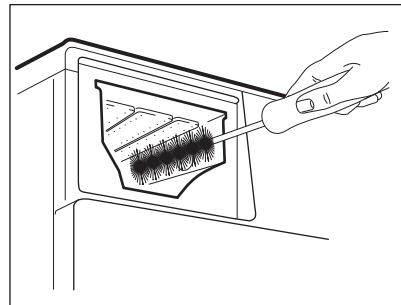

6. Setzen Sie die Waschmittelschublade in die Führungsschienen ein und schließen Sie sie. Starten Sie das Spülprogramm ohne Wäsche in der Trommel.

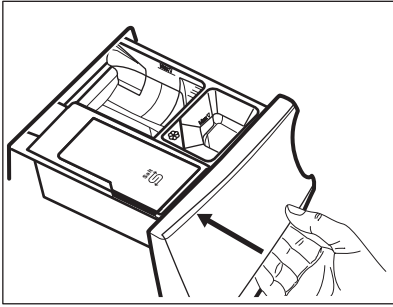

## 14.9 Reinigen des Ablaufpumpenfilters

### ⚠️ WARNUNG!

Ziehen Sie den Netzstecker aus der Wandsteckdose.



Kontrollieren Sie regelmäßig den Ablaufpumpenfilter und sorgen Sie dafür, dass er sauber ist.

Reinigen Sie den Filter der Ablaufpumpe in folgenden Fällen:

- Das Gerät pumpt das Wasser nicht ab.
- Die Trommel dreht sich nicht.
- Aufgrund der Verstopfung der Ablaufpumpe macht das Gerät ungewöhnliche Geräusche.
- Das Display zeigt den Alarmcode **E20** an.

### ⚠️ WARNUNG!

- Entfernen Sie den Filter nicht, während das Gerät in Betrieb ist.
- Reinigen Sie die Ablaufpumpe nicht, wenn das Wasser im Gerät heiß ist. Warten Sie, bis das Wasser abgekühlt ist.

**Gehen Sie wie in den folgenden Diagrammen beschrieben vor, um den Pumpenfilter zu reinigen:**

Halten Sie beim Herausnehmen des Filters einen Lappen bereit, um austretendes Wasser aufzuwischen.

1. Öffnen Sie die Pumpenabdeckung.

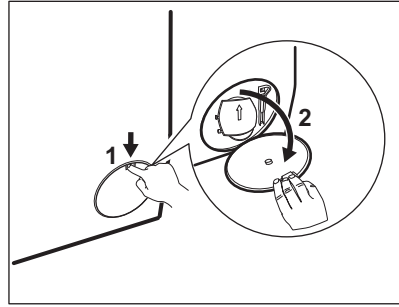

2. Stellen Sie einen geeigneten Behälter unter die Öffnung der Ablaufpumpe, um das abfließende Wasser aufzufangen.
3. Öffnen Sie den Schacht nach unten. Halten Sie beim Herausnehmen des Filters einen Lappen bereit, um austretendes Wasser aufzuwischen.

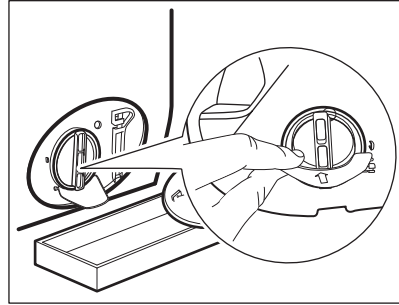

4. Drehen Sie den Filter um 180 Grad gegen den Uhrzeigersinn, um ihn zu öffnen und entfernen Sie ihn nicht. Lassen Sie das Wasser ablaufen.

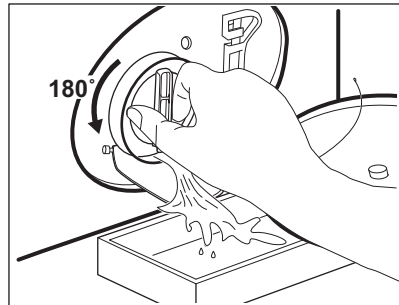

5. Wenn der Behälter voll ist, drehen Sie den Filter zurück und leeren Sie den Behälter.
6. Wiederholen Sie die Schritte 4 und 5, bis kein Wasser mehr herausfließt.

7. Drehen Sie den Filter gegen den Uhrzeigersinn, um ihn zu entfernen.

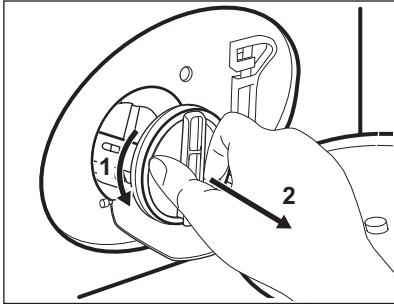

8. Entfernen Sie gegebenenfalls Flusen und Fremdkörper aus der Filteraufnahme.  
9. Prüfen Sie, ob sich das Flügelrad der Pumpe drehen lässt. Ist dies nicht möglich, wenden Sie sich an das autorisierte Servicezentrum.

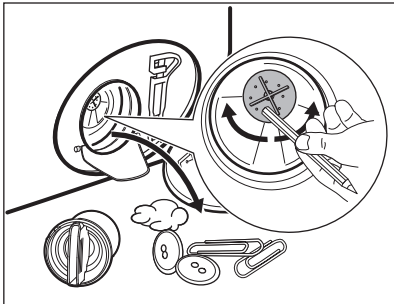

10. Reinigen Sie den Filter unter fließendem Wasser.

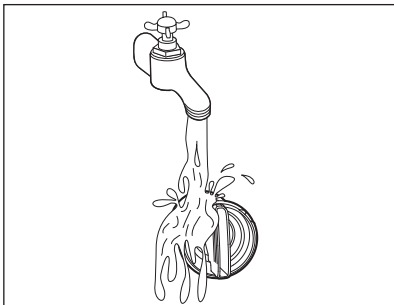

11. Setzen Sie den Filter wieder in die dafür vorgesehenen Führungen ein und drehen Sie ihn im Uhrzeigersinn. Achten Sie darauf, dass Sie den Filter richtig fest anziehen, um Wasserlecks zu vermeiden.

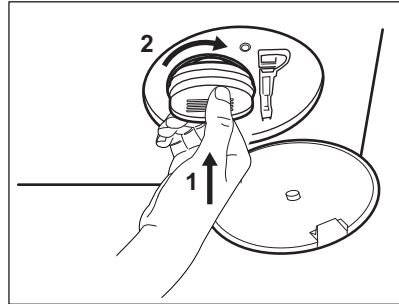

12. Schließen Sie die Pumpenabdeckung.

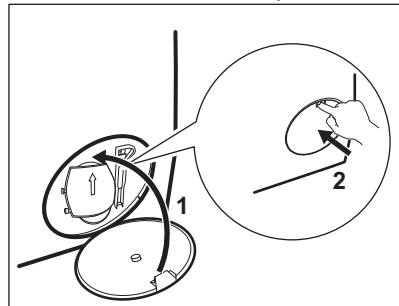

Wenn Sie das Wasser über die Notentleerung ablassen, müssen Sie das Abpumpsystem wieder einschalten:

- a. Gießen Sie zwei Liter Wasser in das Waschmittelfach für die Hauptwäsche.
- b. Starten Sie das Programm, um das Wasser abzupumpen.

### 14.10 Reinigung des Filters im Zulaufschlauch und -ventil

Es wird empfohlen, den Filter des Zulaufschlauchs und Ventils gelegentlich zu reinigen, um Ablagerungen zu entfernen, die sich mit der Zeit ansammeln: Gehen Sie wie in den folgenden Diagrammen beschrieben vor, um die Filter zu reinigen:

1. Schrauben Sie den Zulaufschlauch vom Wasserhahn ab und reinigen Sie das Sieb.

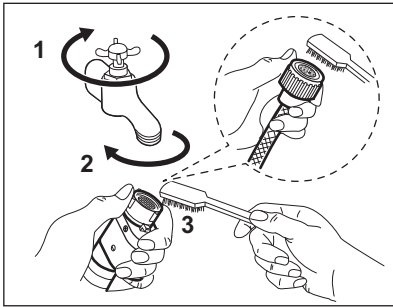

2. Lockern Sie die Ringmutter, um den Zulaufschlauch vom Gerät zu entfernen.

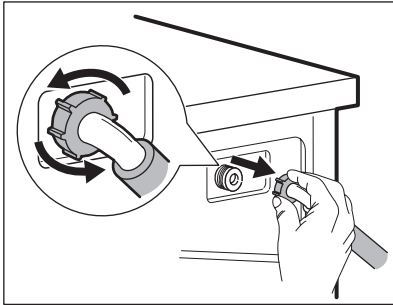

3. Reinigen Sie das Ventilsieb an der Geräterückseite mit einer Zahnbürste.

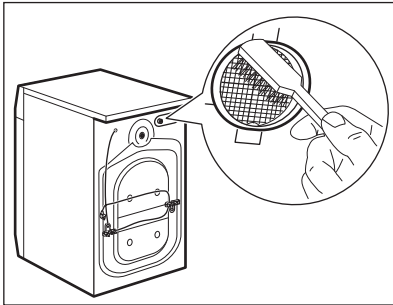

4. Wenn Sie den Schlauch wieder an der Geräterückseite anbringen, drehen Sie ihn je nach Position des Wasserhahns nach rechts oder links (nicht in die vertikale Position).

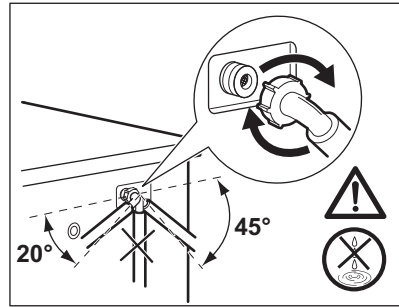

## 14.11 Notentleerung

Kann das Gerät das Wasser nicht abpumpen, führen Sie den unter „Reinigen der Ablaufpumpe“ beschriebenen Vorgang aus. Reinigen Sie bei Bedarf die Pumpe.

Wenn Sie das Wasser über die Notentleerung ablassen, müssen Sie das Abpumpsystem wieder einschalten:

1. Gießen Sie zwei Liter Wasser in das Waschmittelfach für die Hauptwäsche.
2. Starten Sie das Programm zum Abpumpen des Wassers.

## 14.12 Frostschutzmaßnahmen

Falls das Gerät in einem Bereich installiert ist, in dem die Temperatur um 0 °C erreichen oder unter 0 °C sinken kann, entfernen Sie das im Zulaufschlauch und in der Ablaufpumpe verbliebene Wasser.

1. Ziehen Sie den Netzstecker aus der Netzsteckdose.
2. Schließen Sie den Wasserhahn.
3. Stecken Sie die beiden Enden des Zulaufschlauchs in einen Behälter und lassen Sie das Wasser aus dem Schlauch fließen.
4. Leeren Sie die Ablaufpumpe. Siehe Notentleerungsverfahren.
5. Befestigen Sie den Zulaufschlauch wieder, wenn die Ablaufpumpe entleert ist.

**⚠️ WARNUNG!**

Stellen Sie sicher, dass die Temperatur über 0 °C liegt, bevor Sie das Gerät wieder einschalten.

Der Hersteller ist nicht für Schäden verantwortlich, die auf zu niedrige Temperaturen zurückzuführen sind.

## 15. FEHLERSUCHE

**⚠️ WARNUNG!**

Siehe Kapitel Sicherheitshinweise.

### 15.1 Alarmcodes und mögliche Fehler

Das Gerät startet nicht oder stoppt während des Betriebs. Versuchen Sie zunächst selbst, eine Lösung für das Problem zu finden (siehe Tabellen).

**⚠️ WARNUNG!**

Schalten Sie das Gerät vor der Überprüfung aus.

Bei einigen Störungen zeigt das Display einen Alarmcode an, und die Taste Start/Pause  kann kontinuierlich blinken:



Ist das Gerät überladen, nehmen Sie einige Wäschestücke aus der Trommel und/oder drücken Sie die Tür zu und berühren Sie gleichzeitig die Taste Start/Pause, bis die Anzeige  zu blinken aufhört (siehe Abbildung unten).

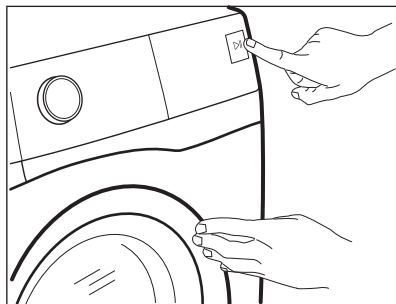

Störung

Mögliche Lösung

---

## E 10

Der Wassereinlauf in das Gerät funktioniert nicht ordnungsgemäß.

- Vergewissern Sie sich, dass der Wasserhahn offen ist.
- Stellen Sie sicher, dass der Druck der Wasserversorgung nicht zu niedrig ist. Diese Informationen erhalten Sie bei Ihrer örtlichen Wasserbehörde.
- Vergewissern Sie sich, dass der Wasserhahn nicht verstopft ist.
- Vergewissern Sie sich, dass der Zulaufschlauch nicht geknickt, beschädigt oder gebogen ist.
- Vergewissern Sie sich, dass der Wasserzulaufschlauch richtig angeschlossen ist.
- Vergewissern Sie sich, dass der Filter des Zulaufschlauchs und der Filter des Ventils nicht verstopft sind. Siehe „Reinigung und Pflege“.

---

## E20

Das Gerät pumpt das Wasser nicht ab.

- Stellen Sie sicher, dass der Waschbeckenablauf nicht verstopft ist.
- Vergewissern Sie sich, dass der Ablaufschlauch nicht geknickt oder gebogen ist.
- Vergewissern Sie sich, dass der Ablauffilter nicht verstopft ist. Reinigen Sie ggf. den Filter. Siehe „Reinigung und Pflege“.
- Vergewissern Sie sich, dass der Ablaufschlauch richtig angeschlossen ist.
- Stellen Sie beim Einstellen eines Programms ohne Abpumpphase das Abpumpprogramm ein. Wenn das Abpumpprogramm im Programmwahlschalter nicht verfügbar ist, dann kann es über die App eingestellt werden.
- Stellen Sie bei der Einstellung einer Programmwahl, die mit Wasser in der Trommel endet, das Abpumpprogramm ein.

---

## E40

Die Gerätetür steht offen oder ist nicht richtig geschlossen.

- Vergewissern Sie sich, dass die Tür richtig geschlossen ist.

---

## E91

Interner Fehler. Keine Kommunikation zwischen den elektronischen Bauteilen des Geräts.

- Das Programm wurde nicht ordnungsgemäß beendet oder der Betrieb des Geräts wurde zu früh unterbrochen. Schalten Sie das Gerät aus und wieder ein.
- Erscheint der Fehlercode erneut, wenden Sie sich an den autorisierten Kundendienst.

---

## EKO

Die Netzspannungsversorgung schwankt.

- Warten Sie, bis die Netzspannungsversorgung wieder stabil ist.

---

## EFO

Das Aqua-Control-System ist eingeschaltet.



- Schalten Sie das Gerät aus und drehen Sie den Wasserhahn zu. Wenden Sie sich an den autorisierten Kundendienst.

---

Werden andere Alarmcodes im Display angezeigt, dann schalten Sie das Gerät aus und wieder ein. Tritt das Problem weiterhin auf, dann wenden Sie sich an den autorisierten Kundendienst.

Falls ein anderes Problem mit dem Gerät auftritt, finden Sie in der folgenden Tabelle mögliche Lösungen.

Störung	Mögliche Lösung
Das Programm startet nicht.	<ul style="list-style-type: none"> <li>• Vergewissern Sie sich, dass der Netzstecker an die Steckdose angeschlossen ist.</li> <li>• Vergewissern Sie sich, dass die Gerätetür geschlossen ist.</li> <li>• Vergewissern Sie sich, dass im Sicherungskasten keine beschädigte Sicherung ist.</li> <li>• Stellen Sie sicher, dass Start/Pause  berührt wurde.</li> <li>• Ist die Zeitvorwahl eingestellt, dann brechen Sie die Einstellung ab oder warten Sie, bis sie abgelaufen ist.</li> <li>• Schalten Sie die Kindersicherung aus, falls sie eingeschaltet ist.</li> <li>• Prüfen Sie, ob sich der Knopf in der Position des gewünschten Programms befindet.</li> </ul>
Das Wasser läuft in das Gerät ein und wird sofort abgepumpt.	<ul style="list-style-type: none"> <li>• Vergewissern Sie sich, dass sich der Ablaufschlauch in der richtigen Position befindet. Der Schlauch ist möglicherweise zu niedrig angebracht. Siehe hierzu „Montageanleitung“.</li> </ul>
Das Gerät schleudert nicht oder das Waschprogramm dauert länger als gewöhnlich.	<ul style="list-style-type: none"> <li>• Stellen Sie das Schleuderprogramm ein. Ist das Abpumpprogramm im Programmwahlschalter nicht verfügbar, dann kann es über die App eingestellt werden.</li> <li>• Vergewissern Sie sich, dass der Ablauffilter nicht verstopft ist. Reinigen Sie ggf. den Filter. Siehe „Reinigung und Pflege“.</li> <li>• Verteilen Sie die Wäschestücke in der Trommel mit der Hand und starten Sie die Schleuderphase erneut. Dieses Problem kann durch Unwuchtprobleme verursacht werden.</li> </ul>
Wasser auf dem Boden.	<ul style="list-style-type: none"> <li>• Vergewissern Sie sich, dass die Verbindungsstücke der Wasserschläuche dicht sind und kein Wasser austreten kann.</li> <li>• Vergewissern Sie sich, dass der Wasserzulaufschlauch und der Ablaufschlauch nicht beschädigt sind.</li> <li>• Verwenden Sie das richtige Waschmittel und die richtige Menge.</li> </ul>
Die Gerätetür lässt sich nicht öffnen.	<ul style="list-style-type: none"> <li>• Vergewissern Sie sich, dass kein Waschprogramm, das mit Wasser in der Trommel endet, gewählt wurde.</li> <li>• Vergewissern Sie sich, dass das Waschprogramm beendet ist.</li> <li>• Befindet sich Wasser in der Trommel, dann stellen Sie das Abpump- oder Schleuderprogramm ein. Ist das Schleuder- und Abpumpprogramm im Programmwahlschalter nicht verfügbar, dann kann es über die App eingestellt werden.</li> <li>• Vergewissern Sie sich, dass das Gerät mit Strom versorgt wird.</li> <li>• Das Problem kann durch eine Gerätestörung verursacht werden. Wenden Sie sich an den autorisierten Kundendienst. Muss die Tür geöffnet werden, dann lesen Sie den Abschnitt „Öffnen der Tür im Notfall“ sorgfältig durch.</li> <li>• Stellen Sie sicher, dass Remote Start Mode nicht eingeschaltet ist. Die Funktion ausschalten.</li> </ul>

Störung	Mögliche Lösung
<p>Das Display zeigt die Anzeige für den drahtlosen Betrieb  nicht an.</p>	<ul style="list-style-type: none"> <li>• Prüfen Sie das Funksignal.</li> <li>• Vergewissern Sie sich, dass die drahtlose Verbindung eingeschaltet ist. Siehe Abschnitt „Konfigurieren der drahtlosen Verbindung der Waschmaschine“ im Kapitel „Wi-Fi-Verbindungsaufbau“.</li> <li>• Prüfen Sie Ihr Heimnetzwerk und den Router.</li> <li>• Starten Sie den Router neu.</li> <li>• Wenden Sie sich bei weiteren Problemen mit dem drahtlosen Netzwerk an Ihren Mobilfunkanbieter.</li> </ul>
<p>Die App-Verbindung zum Gerät funktioniert nicht.</p>	<ul style="list-style-type: none"> <li>• Prüfen Sie das Funksignal.</li> <li>• Prüfen Sie, ob Ihr Mobilgerät mit dem drahtlosen Netzwerk verbunden ist.</li> <li>• Prüfen Sie Ihr Heimnetzwerk und den Router.</li> <li>• Starten Sie den Router neu.</li> <li>• Wenden Sie sich bei Problemen mit dem drahtlosen Netzwerk an Ihren Mobilfunkanbieter.</li> <li>• Das Gerät, das Mobilgerät oder beide müssen neu konfiguriert werden, da ein neuer Router installiert oder die Routerkonfiguration geändert wurde.</li> </ul>
<p>Die App kann oft keine Verbindung zum Gerät herstellen.</p>	<ul style="list-style-type: none"> <li>• Stellen Sie sicher, dass das Funksignal das Gerät erreicht. Stellen Sie den Router so nah wie möglich an das Gerät oder kaufen Sie einen Funkreichweiten-Expander.</li> <li>• Stellen Sie sicher, dass das Funksignal nicht durch eine Mikrowelle unterbrochen wird. Schalten Sie die Mikrowelle aus. Verwenden Sie die Mikrowelle und die Fernbedienung nicht gleichzeitig.</li> </ul>
<p>Im Display erscheint . Alle Tasten sind inaktiv, außer Ein/Aus .</p>	<ul style="list-style-type: none"> <li>• Das Gerät lädt alle verfügbaren Aktualisierungen herunter. Warten Sie, bis der Aktualisierungsprozess abgeschlossen ist. Wird das Gerät während der Aktualisierung ausgeschaltet, fährt es mit der Aktualisierung fort, wenn es wieder eingeschaltet wird.</li> </ul>
<p>Das Gerät verursacht ein ungewöhnliches Geräusch und vibriert.</p>	<ul style="list-style-type: none"> <li>• Vergewissern Sie sich, dass das Gerät richtig ausgerichtet ist. Siehe hierzu „Montageanleitung“.</li> <li>• Vergewissern Sie sich, dass die Verpackungsmaterialien und/oder Transportsicherungen entfernt wurden. Siehe hierzu „Montageanleitung“.</li> <li>• Geben Sie mehr Wäsche in die Trommel. Es kann sein, dass die Beladung zu gering ist.</li> </ul>
<p>Die Programmdauer verlängert oder verkürzt sich während der Programmausführung.</p>	<ul style="list-style-type: none"> <li>• Das ProSense Technology passt die Programmdauer an die Wäschart und -menge an. Siehe „ProSense Technology Beladungserkennung“ im Kapitel „Täglicher Gebrauch“.</li> </ul>

Störung	Mögliche Lösung
Die Waschergebnisse sind nicht zufriedenstellend.	<ul style="list-style-type: none"> <li>• Erhöhen Sie die Waschmittelmenge oder verwenden Sie ein anderes Waschmittel.</li> <li>• Entfernen Sie hartnäckige Flecken vor dem Waschen mit Spezialprodukten.</li> <li>• Stellen Sie sicher, dass Sie die richtige Temperatur einstellen.</li> <li>• Verringern Sie die Wäschemenge.</li> </ul>
Zu viel Schaum in der Trommel während des Waschprogramms.	<ul style="list-style-type: none"> <li>• Reduzieren Sie die Menge des Waschmittels oder die Anzahl der Tabs oder die Menge des Einzeldosierwaschmittels.</li> </ul>
Zu hoher Salzverbrauch.	<ul style="list-style-type: none"> <li>• Überprüfen Sie, ob der Wasserenthärter so eingestellt wurde, dass er auch während einer Spülphase zum Einsatz kommt. Siehe „Einstellen des Wasserhärtegrads“ im Kapitel „Wasserenthärter (Soft Water)“.</li> </ul>
Es wird kein Salz verbraucht.	<ul style="list-style-type: none"> <li>• Möglicherweise benötigt das Gerät eine Wasserenthärter-Regeneration: führen Sie dazu einen Baumwolle oder einPflegeleicht Programm durch. Siehe „Regenerierung des Wasserenthärters“ im Kapitel „Wasserenthärter (Soft Water)“.</li> </ul>
Die Trommelbeleuchtung schaltet sich nicht ein.	<ul style="list-style-type: none"> <li>• Vergewissern Sie sich, dass die LED-Lampe nicht ausgebrannt ist. Wenden Sie sich zum Austauschen der Lampe an den autorisierten Kundendienst.</li> </ul>

Schalten Sie nach der Überprüfung das Gerät ein. Das Programm läuft ab dem Zeitpunkt der Unterbrechung weiter.

Tritt das Problem erneut auf, wenden Sie sich an den autorisierten Kundendienst.

Die vom Kundendienst benötigten Daten finden Sie auf dem Typenschild.

## 15.2 Öffnen der Tür im Notfall

Im Falle eines Stromausfalls oder einer Funktionsstörung bleibt die Tür verriegelt. Das Waschprogramm wird fortgesetzt, sobald die Stromversorgung wiederhergestellt ist. Bleibt die Tür wegen einer Störung verriegelt, kann sie mit der Notentriegelungsfunktion geöffnet werden.

Vor dem Öffnen der Tür:

### VORSICHT!

**Verbrennungsgefahr! Achten Sie darauf, dass die Wassertemperatur nicht zu hoch und die Wäsche nicht heiß ist. Warten Sie, wenn erforderlich, bis Wasser und Wäsche sich abgekühlt haben.**

### VORSICHT!

**Verletzungsgefahr! Vergewissern Sie sich, dass die Trommel sich nicht dreht. Warten Sie, wenn erforderlich, bis die Trommel zum Stillstand gekommen ist.**



Vergewissern Sie sich, dass der Wasserstand in der Trommel nicht zu hoch ist. Führen Sie, falls erforderlich, eine Notentleerung durch (siehe „Notentleerung“ im Abschnitt „Reinigung und Pflege“).

Gehen Sie zum Öffnen der Tür wie folgt vor:

1. Schalten Sie das Gerät durch Drücken der Ein/Aus-Taste  aus.
2. Ziehen Sie den Netzstecker aus der Wandsteckdose.
3. Öffnen Sie die Filterklappe.
4. Ziehen Sie den Auslöser der Notfallentriegelung einmal nach unten. Ziehen Sie ihn nochmals nach unten, halten Sie ihn gespannt und öffnen Sie die Gerätetür.

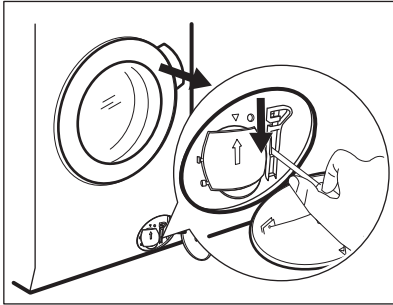

5. Nehmen Sie die Wäsche heraus und schließen Sie die Gerätetür.
6. Schließen Sie die Filterklappe.

### 15.3 Entfernen von Waschmittel oder anderen Pflegemitteln aus dem Salzfach

Werden versehentlich Waschmittel oder

Pflegemittel in das Fach  gefüllt, müssen sie vollständig entfernt werden.

Gehen Sie in diesem Fall folgendermaßen vor:

1. Ziehen Sie die Schublade heraus.

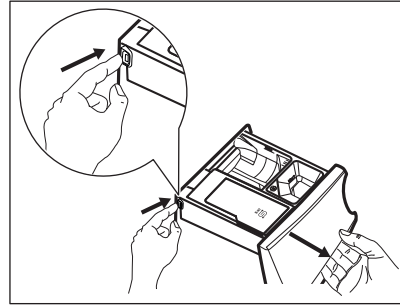

2. Beseitigen Sie Waschmittel- oder Pflegemittelrückstände und reinigen Sie das Fach gründlich.
3. Setzen Sie die Schublade wieder ein und geben Sie Salz in das Fach .
4. Schließen Sie die Schublade.
5. Starten Sie ein Programm für Baumwoll- oder Feinwäsche ohne die Zeit zu verringern, damit der Wasserenthärter wieder seine volle Wirkung entfaltet.

## 16. VERBRAUCHSWERTE

### 16.1 Anmerkung



Der QR-Code auf der Energieplakette des Geräts bietet einen Web-Link zu Informationen über die Geräteleistung in der EU EPREL-Datenbank. Bewahren Sie daher die Energieplakette als Referenz zusammen mit dieser Bedienungsanleitung und allen anderen Unterlagen, die mit dem Gerät geliefert wurden, auf.

Es ist auch möglich, die gleichen Informationen in EPREL zu finden, indem Sie den Link <https://eprel.ec.europa.eu> sowie den Modellnamen und die Produktnummer, die Sie auf dem Typenschild des Geräts finden, verwenden.



Werte und Programmdauer können je nach unterschiedlichen Bedingungen (z. B. Raumtemperatur, Wassertemperatur und -druck, Beladungsgröße und Art der Wäsche, Versorgungsspannung) und auch bei Änderung der Standardeinstellung eines Programms abweichen.

### 16.2 Gemäß Verordnung der Kommission EU 2019/2023

Eco 40-60 Programm 1)	kg	kWh	Liter	hh:mm	% 2)	°C	U/Min. 3)
Volle Beladung	10.0	0.265	71.0	03:55	53.00	25.0	1351
Halbe Beladung	5.0	0.210	53.0	02:50	53.00	25.0	1351
Viertelbeladung	2.5	0.160	35.0	02:00	54.00	25.0	1351

1) Durch die Verwendung von enthärtetem Wasser sind die Leistungsergebnisse und ein niedriger Energieverbrauch garantiert. Zur Absicherung dieses Ziels muss der richtige Wasserhärtegrad gemäß der Bedienungsanleitung eingestellt und regelmäßig Salz zur Regenerierung der Harze verwendet werden.

2) Restfeuchte am Ende der Schleuderphase. Je höher die Schleuderdrehzahl, desto lauter das Gerät und desto geringer die Restfeuchtigkeit.

3) Maximale Schleuderdrehzahl.

### Energieverbrauch in verschiedenen Betriebsarten

Aus (W)	Bereitschaftsbetrieb (W)	Zeitvorwahl (W)	Vernetzter Bereitschaftsbetrieb (W)
0.50	0.50	4.00	2.00 <sup>1)</sup>

Die Zeit bis zum Ausschalten/Bereitschaftsbetrieb beträgt maximal 15 Minuten.

1) Der Energieverbrauch der verbundenen Funktion beträgt etwa 17,5 kWh pro Jahr. Zum Ausschalten der Funktion siehe Kapitel „WiFi - Verbindung einrichten“.

## 16.3 Allgemeine Programme



Diese Werte sind Richtwerte.

Programm	kg	kWh	Liter	hh:mm	% 1)	°C	U/min <sup>2)</sup>
Baumwolle <sup>3)</sup> 95 °C	10.0	3.300	95.0	03:35	52.00	85.0	1400
Baumwolle 60 °C	10.0	2.200	95.0	03:30	52.00	55.0	1400
Baumwolle <sup>4)</sup> 20 °C	10.0	0.350	95.0	03:10	52.00	20.0	1400
Pflegeleicht 40 °C	5.0	0.950	65.0	02:45	35.00	40.0	1200
Feinwäsche <sup>5)</sup> 30 °C	2.0	0.350	55.0	01:05	35.00	30.0	1200
Wolle 30 °C	3.0	0.500	80.0	01:15	30.00	30.0	1200

1) Restfeuchte am Ende der Schleuderphase. Je höher die Schleuderdrehzahl, desto lauter das Gerät und desto geringer die Restfeuchtigkeit.

2) Referenz für die Schleuderdrehzahl.

3) Geeignet zum Waschen stark verschmutzter Textilien.

4) Geeignet für leicht verschmutzte Koch-/Buntwäsche, pflegeleichte Wäsche und Mischgewebe.

5) Funktioniert auch als Schnellwaschgang für leicht verschmutzte Wäsche.

## 17. KURZANLEITUNG

### 17.1 Täglicher Gebrauch

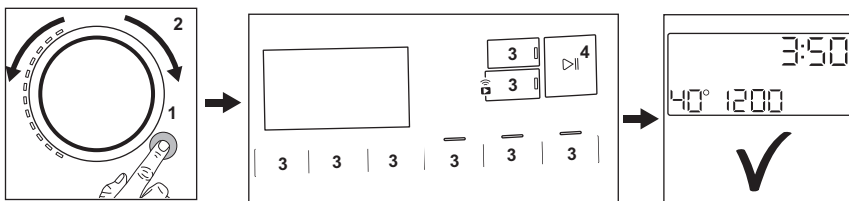

- Stecken Sie den Netzstecker in die Netzsteckdose.
- Öffnen Sie den Wasserhahn.

- Drücken Sie zum Einschalten des Geräts die Taste **Ein/Aus** (1).
- Drehen Sie den Programmwahlschalter auf das gewünschte Programm (2).

- Stellen Sie die gewünschten Optionen mit den entsprechenden Sensortasten ein (3).
- Legen Sie jedes Wäschestück einzeln in die Trommel, ohne die empfohlene Höchstmenge zu überschreiten. Schließen Sie die Tür und vergewissern Sie sich, dass keine Wäschestücke zwischen Dichtung und Tür eingeklemmt sind.
- Füllen Sie Wasch- und andere Pflegemittel in die entsprechenden Fächer der Waschmittelschublade.
- Zum Starten des Programms berühren Sie die Taste **Start/Pause** (4).
- Das Gerät startet.
- Nehmen Sie am Programmende die Wäsche aus dem Gerät.
- Drücken Sie zum Ausschalten des Geräts die Taste **Ein/Aus** (1).



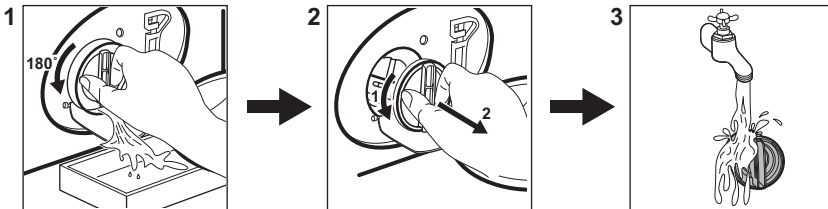

## 17.2 Reinigen des Ablaufpumpensiebs



Reinigen Sie das Sieb regelmäßig und insbesondere, wenn der Fehlercode **E20** im Display angezeigt wird.

## 17.3 Programme

Programme	Beladung	Gerätebeschreibung
AbsoluteWash 49min	8.0 kg	Baumwolle und pflegeleichte Wäschestücke. Dieses Programm sorgt für eine gute Waschleistung in einer kurzen Zeit. Die Standardprogrammdauer wurde für eine Wäscheladung von 5 kg entwickelt. Wenn Sie eine kleinere oder größere Wäscheladung waschen, verkürzt oder verlängert sich die Waschzeit automatisch und sorgt so für perfekte Ergebnisse.
Öko 40-60	10.0 kg	Niedriger Energiezyklus für Baumwolle. Verringert die Temperatur und verlängert die Zeit, bis gute Waschergebnisse erzielt werden.
Baumwolle	10.0 kg	Weißer und farbige Baumwollstoffe. Ideal für normal und stark verschmutzte Wäsche.
Pflegeleicht	5.0 kg	Pflegeleichte Wäsche oder Mischgewebe.
Feinwäsche	2.0 kg	Feinwäsche wie etwa aus Acryl, Viskose, Polyester.

Programme	Beladung	Gerätebeschreibung
 <b>Wolle</b>	3.0 kg	Waschmaschinenfeste Wolle, handwaschbare Wolle und Feinwäsche.
<b>20 Min. - 3 kg</b>	3.0 kg	Kleidungsstücke aus Baumwolle und pflegeleichte Wäsche, leicht verschmutzt oder nur einmal getragen.
 <b>Dampf</b>	2.0 kg	Baumwoll- und Synthetikwäschestücke, die entknittert werden müssen.
 <b>Outdoor</b>	2.0 kg <sup>1)</sup> 1.0 kg <sup>2)</sup>	Moderne Outdoor-Sportbekleidung.
 <b>Hygiene</b>	10.0 kg	Weißer Baumwollwäsche. Dieses Programm entfernt mehr als 99,99 % der Bakterien und Viren. <sup>3)</sup> Es sorgt auch für eine gründliche Reduzierung von Allergenen.
Spülen	10.0 kg	Alle Gewebearten außer Wollwäsche und empfindliche Feinwäsche. Spül- und Schleuderprogramm.
Schleudern/Abpumpen	10.0 kg	Schleudern der Wäsche und Abpumpen des in der Trommel verbliebenen Wassers. Alle Gewebearten, außer Wollwäsche und Feinwäsche.

1) Waschprogramm.

2) Waschprogramm und Imprägnierphase.

3) Getestet auf Staphylococcus aureus, Enterococcus faecium, Candida albicans, Pseudomonas aeruginosa und MS2 Bakteriophage in einem externen Test, der 2021 von der Swisstest Testmaterialien AG durchgeführt wurde (Testbericht Nr. 202120117).

Die Beladung des Geräts mit der **für die einzelnen Programme angegebenen**

**Höchstmenge hilft, Energie und Wasser zu sparen.**

### Geeignete Waschmittel für Waschprogramme

Programm	Universalpulverwaschmittel <sup>1)</sup>	Universalflüssigwaschmittel	Flüssigwaschmittel für Buntwäsche	Empfindliche Wollwäsche	Speziell
AbsoluteWash 49min	--	▲	▲	--	--
Eco 40-60	▲	▲	▲	--	--
Baumwolle	▲	▲	▲	--	--
Pflegeleicht	▲	▲	▲	--	--
Feinwäsche	--	--	--	▲	▲
Wolle	--	--	--	▲	▲
20 Min. - 3 kg	--	▲	▲	--	--
Outdoor	--	--	--	▲	▲
Hygiene	▲	▲	--	--	▲

1) Bei Temperaturen über 60 °C wird die Verwendung von Pulverwaschmitteln empfohlen.

- ▲ = Empfohlen
- = Nicht empfohlen

## 17.4 Waschmittelart und -menge

- Verwenden Sie nur speziell für Waschmaschinen bestimmte Wasch- und Pflegemittel. Befolgen Sie zunächst diese allgemeinen Regeln:
  - Pulverwaschmittel (auch Tabs und Einzeldosierwaschmittel) für alle Gewebearten, ausgenommen Feinwäsche. Verwenden Sie Pulverwaschmittel mit Bleiche für Kochwäsche und zur Desinfektion der Wäsche,
  - Flüssigwaschmittel (auch Waschmittel mit Einzeldosierung) vorzugsweise für Programme mit niedrigen Temperaturen (max. 60°C) für alle Textilien, oder spezielle nur für Wolle.
- Mischen Sie nicht verschiedene Waschmittelarten.
- Verwenden Sie weniger Waschmittel, wenn:
  - Sie nur eine kleine Wäschemenge waschen,
  - die Wäsche leicht verschmutzt ist,
  - beim Waschen große Mengen Schaum entstehen.
- Bei der Verwendung von Waschmitteltabs oder -kapseln geben Sie diese immer in die Trommel, nicht in den Waschmittelbehälter, und befolgen Sie die Empfehlungen des Herstellers.

### Zu wenig Waschmittel kann Folgendes verursachen:

- Unbefriedigende Waschergebnisse,
- Grauschleierbildung der Wäsche,
- fettige Kleidung,
- Schimmelbildung im Gerät.

### Zu viel Waschmittel kann Folgendes verursachen:

- Schaumbildung,
- reduzierte Waschwirkung,
- ungenügendes Spülen,
- höhere Belastung der Umwelt.

## 17.5 Regelmäßiger Reinigungsplan

Eine regelmäßige Reinigung hilft, die Lebensdauer Ihres Geräts zu verlängern.

Lassen Sie nach jedem Waschgang die Tür und den Waschmittelbehälter leicht geöffnet, damit die Luft zirkulieren und die Feuchtigkeit im Inneren des Geräts trocknen kann.

Wenn das Gerät längere Zeit nicht benutzt wird: Schließen Sie den Wasserhahn und ziehen Sie den Netzstecker heraus.

### Empfohlener regelmäßiger Reinigungsplan:

Entkalken	Zweimal im Jahr
Wartungsdurchlauf	Einmal im Monat
Türdichtung reinigen	Alle zwei Monate
Trommel reinigen	Alle zwei Monate
Waschmittelschublade und Salzfach reinigen	Zweimal im Jahr
Ablaufpumpenfilter reinigen	Zweimal im Jahr
Filter des Zulaufschlauchs und des Ventils reinigen	Zweimal im Jahr

Prüfen Sie die Trommel regelmäßig auf Kalkablagerungen. Wir empfehlen, gelegentlich einen Zyklus mit leerer Trommel und einem Entkalkungsprodukt durchzuführen.

### Entfernen von Fremdkörpern



Vergewissern Sie sich, dass alle Taschen in der Kleidung leer und alle losen Elemente festgebunden sind, bevor Sie Ihren Zyklus starten.

Entfernen Sie alle Fremdkörper (wie z. B. Klammern, Knöpfe, Münzen usw.), die sich in der Türdichtung, den Filtern und der Trommel befinden können. Falls erforderlich, wenden Sie sich bitte an das autorisierte Servicezentrum.

### Türdichtung

Dieses Gerät ist mit einem **selbstreinigenden Ablaufsystem** ausgestattet, das es ermöglicht, leichte Flusen, die sich von der Kleidung lösen, mit dem Wasser abzulassen. Prüfen Sie regelmäßig die Dichtung und reinigen Sie sie gegebenenfalls wie in der folgenden Abbildung beschrieben. Münzen, Knöpfe und

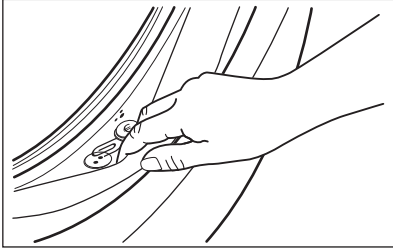

andere kleine Gegenstände können am Programmende herausgenommen werden.



Reinigen Sie sie nach Bedarf mit einer ammoniakhaltigen Reinigungscreme ohne die Oberfläche der Dichtung zu verkratzen.

Entfernen Sie gegebenenfalls Flusen und Fremdkörper aus der Filteraufnahme.

## 17.6 Konfigurieren der drahtlosen Verbindung des Geräts

1. Halten Sie die Taste Ein/Aus  einige Sekunden gedrückt, um das Gerät einzuschalten. Warten Sie ungefähr 10 Sekunden, bevor Sie mit der Konfiguration der Drahtlosverbindung fortfahren.
2. Wählen Sie ein Programm durch Drehen des Programmwahlschalters.
3. Halten Sie die Fernstart  Taste einige Sekunden lang gedrückt, bis ein „Klick“ ertönt. Lassen Sie die Taste los. *On* erscheint 5 Sekunden lang im Display und die Anzeige  beginnt zu blinken.

Das Drahtlosmodul beginnt mit dem Hochfahren.



Achten Sie darauf, dass Ihre APP verbindungsbereit ist.

4. Nach ungefähr 10 Sekunden erscheint  (Access Point (Zugangspunkt)) auf dem Display.

Der Zugangspunkt bleibt ungefähr 5 Minuten offen.

5. Konfigurieren Sie App auf Ihrem Smartgerät und folgen Sie den Anweisungen, um das Gerät mit Ihrem WiFi-Netzwerk zu verbinden.
6. Wenn die Verbindung konfiguriert ist und der Programminformationsschirm wieder angezeigt wird, erscheint die Anzeige  auf dem Display.



Bei jedem Einschalten des Geräts braucht es etwa 10 Sekunden für die automatische Verbindung mit dem Netzwerk. Wenn die Anzeige  aufhört zu blinken, ist die Verbindung bereit.

### Zum Ausschalten der Drahtlosverbindung,

halten Sie die Taste Fernstart  einige Sekunden gedrückt, bis das erste akustische Signal ertönt. Lassen Sie die Taste los.



*OFF* erscheint 5 Sekunden lang auf dem Display.



Wenn Sie das Gerät aus- und wieder einschalten, ist die Drahtlosverbindung automatisch ausgeschaltet.

### Um die drahtlosen Zugangsdaten zu entfernen,

halten Sie die

Taste Fernstart  für einige Sekunden gedrückt, bis das zweite akustische Signal ertönt. Das Symbol  erscheint für einige Sekunden auf dem Display.

## 18. INFORMATIONEN ZUR ENTSORGUNG

### Ihre Pflichten als Endnutzer



Dieses Elektro- bzw. Elektronikgerät ist mit einer durchgestrichenen Abfalltonne auf Rädern gekennzeichnet. Das Gerät darf deshalb nur getrennt vom unsortierten Siedlungsabfall gesammelt und zurückgenommen werden, es darf also nicht in den Hausmüll gegeben werden. Das Gerät kann z. B. bei einer kommunalen Sammelstelle oder ggf. bei einem Vertreiber (siehe zu deren Rücknahmepflichten unten) abgegeben werden. Das gilt auch für alle Bauteile, Unterbaugruppen und Verbrauchsmaterialien des zu entsorgenden Altgeräts.

Bevor das Altgerät entsorgt werden darf, müssen alle Altbatterien und Akkumulatoren vom Altgerät getrennt werden, die nicht vom Altgerät umschlossen sind. Das gleiche gilt für Lampen, die zerstörungsfrei aus dem Altgerät entnommen werden können. Der Endnutzer ist zudem selbst dafür verantwortlich, personenbezogene Daten auf dem Altgerät zu löschen.

### Hinweise zum Recycling

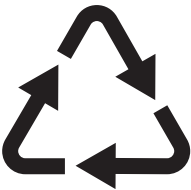

Helfen Sie mit, alle Materialien zu recyceln, die mit diesem Symbol gekennzeichnet sind. Entsorgen Sie solche Materialien, insbesondere Verpackungen, nicht im Hausmüll sondern über die bereitgestellten Recyclingbehälter oder die entsprechenden örtlichen Sammelsysteme.

Recyceln Sie zum Umwelt- und Gesundheitsschutz auch elektrische und elektronische Geräte.

### Rücknahmepflichten der Vertrieber in Deutschland

Wer auf mindestens 400 m<sup>2</sup> Verkaufsfläche Elektro- und Elektronikgeräte vertreibt oder sonst geschäftlich an Endnutzer abgibt, ist verpflichtet, bei Abgabe eines neuen Geräts ein Altgerät des Endnutzers der gleichen Geräteart, das im Wesentlichen die gleichen Funktionen wie das neue Gerät erfüllt, am Ort der Abgabe oder in unmittelbarer Nähe hierzu unentgeltlich zurückzunehmen. Das gilt auch für Vertrieber von Lebensmitteln mit einer Gesamtverkaufsfläche von mindestens 800 m<sup>2</sup>, die mehrmals im Kalenderjahr oder dauerhaft Elektro- und Elektronikgeräte anbieten und auf dem Markt bereitstellen. Solche Vertrieber müssen zudem auf Verlangen des Endnutzers Altgeräte, die in keiner äußeren Abmessung größer als 25 cm sind (kleine Elektrogeräte), im Einzelhandelsgeschäft oder in unmittelbarer Nähe hierzu unentgeltlich zurückzunehmen; die Rücknahme darf in diesem Fall nicht an den Kauf eines Elektro- oder Elektronikgerätes geknüpft, kann aber auf drei Altgeräte pro Geräteart beschränkt werden.

Ort der Abgabe ist auch der private Haushalt, wenn das neue Elektro- oder Elektronikgerät dorthin geliefert wird; in diesem Fall ist die Abholung des Altgerätes für den Endnutzer kostenlos.

Die vorstehenden Pflichten gelten auch für den Vertrieb unter Verwendung von Fernkommunikationsmitteln, wenn die Vertrieber Lager- und Versandflächen für Elektro- und Elektronikgeräte bzw. Gesamtlager- und -versandflächen für Lebensmittel vorhalten, die den oben genannten Verkaufsflächen entsprechen. Die unentgeltliche Abholung von Elektro- und Elektronikgeräten ist dann aber auf Wärmeüberträger (z. B. Kühlschrank), Bildschirme, Monitore und Geräte, die Bildschirme mit einer Oberfläche von mehr als 100 cm<sup>2</sup> enthalten, und Geräte beschränkt, bei denen mindestens eine der äußeren Abmessungen mehr als 50 cm beträgt. Für alle übrigen Elektro- und Elektronikgeräte muss der Vertrieber geeignete Rückgabemöglichkeiten in zumutbarer Entfernung zum jeweiligen

Endnutzer gewährleisten; das gilt auch für kleine Elektrogeräte (s.o.), die der Endnutzer zurückgeben will, ohne ein neues Gerät zu kaufen.

### **Rücknahmepflichten von Vertreibern und andere Möglichkeiten der Entsorgung von Elektro- und Elektronikgeräten in der Region Wallonien**

Vertreiber, die Elektro- und Elektronikgeräte verkaufen, sind verpflichtet, bei der Lieferung von Neugeräten Altgeräte desselben Typs, die im Wesentlichen die gleichen Funktionen wie die Neugeräte erfüllen, kostenlos vom Endverbraucher zurückzunehmen. Dies gilt auch bei der Lieferung von neuen Elektro- und Elektronikgeräten oder beim Fernabsatz.

Darüber hinaus ist jeder, der Elektro- und Elektronikgeräte auf einer Verkaufsfläche von mindestens 400 m<sup>2</sup> verkauft, verpflichtet, Altgeräte, die in keiner äußeren Abmessung größer als 25 cm sind (Elektrokleingeräte), im Ladengeschäft oder in unmittelbarer Nähe kostenlos zurückzunehmen; die Rücknahme darf in diesem Fall nicht vom Kauf eines Elektro- oder Elektronikgerätes abhängig gemacht werden.

Die Rücknahme von Elektro- und Elektronikgeräten kann auch auf Containerplätzen oder zugelassenen Recyclinghöfen erfolgen. Für weitere Informationen wenden Sie sich bitte an Ihre Gemeindeverwaltung.



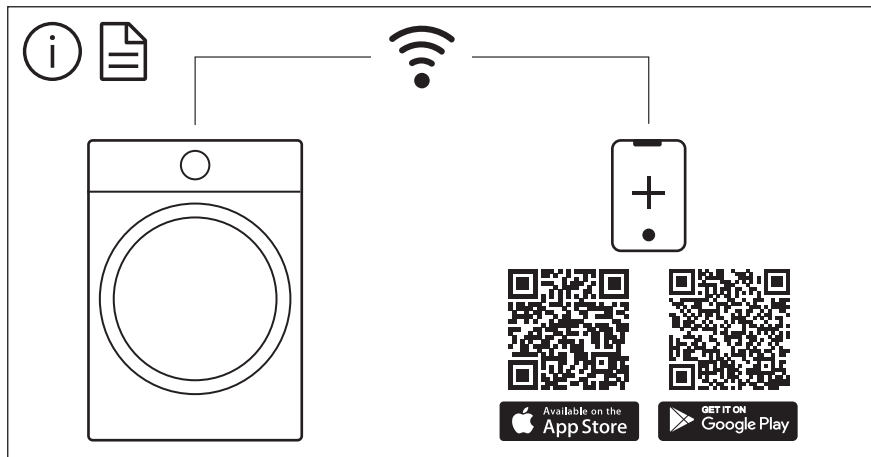

The software in this product contains components that are based on free and open source software. AEG gratefully acknowledges the contributions of the open software and robotics communities to the development project.

To access the source code of these free and open source software components whose license conditions require publishing, and to see their full copyright information and applicable license terms, please visit:  
**<http://aeg.opensourcerepository.com>** (folder NIUS)