



TO64IC0AFB

NL	Gebruiksaanwijzing Kookplaat	2
FR	Notice d'utilisation Table de cuisson	24
DE	Benutzerinformation Kochfeld	47



Welkom bij AEG! Hartelijk dank dat je voor onze apparatuur hebt gekozen.



Advies over gebruik, brochures, het oplossen van problemen, service- en reparatie-informatie:

www.aeg.com/support

Wijzigingen voorbehouden.

INHOUDSOPGAVE

1. VEILIGHEIDSINFORMATIE.....	2
2. VEILIGHEIDSVOORSCHRIFTEN.....	5
3. INSTALLATIE.....	7
4. BESCHRIJVING VAN HET PRODUCT.....	9
5. VOORAFGAAND AAN HET EERSTE GEBRUIK.....	11
6. DAGELIJKS GEBRUIK.....	11
7. AANWIJZINGEN EN TIPS.....	16
8. ONDERHOUD EN REINIGING.....	19
9. PROBLEEMOPLOSSING.....	19
10. TECHNISCHE GEGEVENS.....	21
11. ENERGIEZUINIGHEID.....	22
12. MILIEUBESCHERMING.....	23

1. ⚠ VEILIGHEIDSINFORMATIE

Lees zorgvuldig de meegeleverde instructies voor installatie en gebruik van het apparaat. De fabrikant is niet verantwoordelijk voor verwondingen of schade die voortvloeit uit de onjuiste installatie of het onjuiste gebruik. Bewaar de instructies altijd op een veilige, toegankelijke plek voor toekomstig gebruik.

1.1 Veiligheid van kinderen en kwetsbare personen

- Dit apparaat kan worden gebruikt door kinderen van 8 jaar en ouder en door mensen met een beperkt lichamelijk, zintuiglijk of verstandelijk vermogen of een gebrek aan ervaring en kennis, indien zij onder toezicht staan of instructies hebben gekregen over het veilig gebruiken van het apparaat en indien zij de gevaren begrijpen. Kinderen jonger dan 8 jaar en personen met zware en complexe beperkingen dienen altijd uit de buurt van het apparaat te

worden gehouden, tenzij ze voortdurend onder toezicht staan.

- Houd toezicht op kinderen, om te voorkomen dat zij gaan spelen met het apparaat.
- Houd alle verpakking uit de buurt van kinderen en gooi het op passende wijze weg.
- **WAARSCHUWING:** Het apparaat en de toegankelijke onderdelen ervan worden heet tijdens het gebruik. Houd kinderen en huisdieren uit de buurt van het apparaat tijdens het gebruik en bij het afkoelen.
- Als het apparaat is voorzien van een kinderslot, dient dit te worden geactiveerd.
- Kinderen mogen zonder toezicht geen reinigings- en onderhoudswerkzaamheden aan het apparaat uitvoeren.

1.2 Algemene veiligheid

- Dit apparaat is uitsluitend bestemd om mee te koken.
- Dit apparaat is bedoeld voor binnenshuis huishoudelijk gebruik.
- Dit apparaat kan worden gebruikt in kantoren, hotelkamers, bed & breakfast-kamers, boerderijgasthuizen en andere soortgelijke accommodaties waar dergelijk gebruik de (gemiddelde) huishoudelijke gebruiksniveaus niet overschrijdt.
- **WAARSCHUWING:** Het apparaat en de toegankelijke onderdelen ervan worden heet tijdens het gebruik. U dient te voorkomen de verwarmingselementen aan te raken.
- **WAARSCHUWING:** Onbewaakt koken op een kookplaat met vet of olie kan gevaarlijk zijn en tot brand leiden.
- Rook is een indicatie van oververhitting. Gebruik nooit water om het kookvuur te blussen. Schakel het apparaat uit en bedek de vlammen met bijv. een branddeken of deksel.
- **WAARSCHUWING:** Het apparaat mag niet van stroom worden voorzien door een extern schakelapparaat, zoals een tijdklok, of aangesloten worden op een circuit dat door

het elektriciteitsbedrijf regelmatig aan en uit wordt geschakeld.

- **OPGELET:** Tijdens het kookproces moet u in de buurt blijven Een kort kookproces moet voortdurend bewaakt worden.
- **WAARSCHUWING:** Brandgevaar: Bewaar geen voorwerpen op de kookoppervlakken.
- Metalen voorwerpen, zoals messen, vorken, lepels en deksels mogen niet op het oppervlak van de kookplaat worden geplaatst, aangezien ze heet kunnen worden.
- Gebruik het apparaat niet voordat u het in de ingebouwde constructie installeert.
- Gebruik geen waterstralen en stoom om het apparaat te reinigen.
- Schakel het kookplaat-element na elk gebruik uit met de bedieningstoetsen. Vertrouw niet op de pandetector.
- **WAARSCHUWING:** Als het oppervlak gebarsten is, schakel het apparaat dan uit om de kans op elektrische schokken te vermijden. In het geval het apparaat rechtstreeks op de stroom is aangesloten met een aansluitdoos, verwijdert u de zekering om het apparaat van de stroom te halen. Neem altijd contact op met de erkende servicedienst.
- Indien het netsnoer beschadigd is, moet het worden vervangen door de fabrikant, een erkende service of vergelijkbaar gekwalificeerde personen om gevaar te voorkomen.
- **WAARSCHUWING:** Gebruik alleen kookplaatbeschermers die door de fabrikant van het kookapparaat zijn ontworpen of door de fabrikant van het apparaat in de gebruiksinstructies als geschikt zijn aangegeven of kookplaatbeschermers die in het apparaat zijn geïntegreerd. Het gebruik van ongeschikte kookplaatbeschermers kan ongelukken veroorzaken.

2. VEILIGHEIDSVOORSCHRIFTEN

2.1 Installeren

WAARSCHUWING!

Alleen een erkende installatietechnicus mag dit apparaat installeren.

WAARSCHUWING!

Gevaar voor letsel of schade aan het apparaat.

- Verwijder alle verpakkingsmaterialen.
- Installeer en gebruik geen beschadigd apparaat.
- Volg de installatie-instructies die zijn meegeleverd met het apparaat.
- Houd de minimumafstand naar andere apparaten en units in acht.
- Pas altijd op bij verplaatsing van het apparaat, want het is zwaar. Gebruik altijd veiligheidshandschoenen en gesloten schoeisel.
- Dicht de oppervlakken af met kit om te voorkomen dat ze gaan opzetten door vocht.
- Bescherm de bodem van het apparaat tegen stoom en vocht.
- Installeer het apparaat niet naast een deur of onder een raam. Dit voorkomt dat heet kookgerei van het apparaat valt als de deur of het raam wordt geopend.
- Elk apparaat heeft koelventilatoren op de bodem.
- Als het apparaat gemonteerd wordt boven een lade:
 - Leg geen kleine dingen of papier dewelke kunnen binnengezogen worden, omdat ze de koelventilatoren kunnen beschadigen of het koelsysteem kunnen belemmeren.
 - Houd een minimumafstand van 2 cm tussen de bodem van het apparaat en de voorwerpen die u in de lade opbergt.
- Verwijder de afscheidingspanelen die in de kast onder het apparaat zijn geïnstalleerd.

2.2 Elektrische aansluiting

WAARSCHUWING!

Gevaar voor brand en elektrische schokken.

- Alle elektrische aansluitingen moeten worden uitgevoerd door een gekwalificeerde elektricien.
- , moet het apparaat geaard worden.
- Verzeker jezelf ervan dat de stekker uit het stopcontact is getrokken, voordat je welke werkzaamheden dan ook uitvoert.
- Zorg ervoor dat de parameters op het vermogensplaatje overeenkomen met elektrische vermogen van de netstroom.
- Controleer of het apparaat correct geïnstalleerd is. Losse en onjuiste stroomkabels of stekkers (indien van toepassing) kunnen ertoe leiden dat de contactklem te heet wordt.
- Gebruik het juiste netsnoer.
- Zorg dat de stroomkabel niet verstrikt raakt.
- Controleer of er een aardlekschakelaar is geïnstalleerd.
- Gebruik de trekontlastingsklem op de kabel.
- Zorg ervoor dat de stroomkabel of stekker (indien van toepassing) het hete apparaat of heet kookgerei niet aanraakt als je het apparaat op een nabijgelegen contactdoos aansluit.
- Gebruik geen adapters met meerdere stekkers en verlengkabels.
- Zorg ervoor dat je de stekker (indien van toepassing) of het netsnoer niet beschadigt. Neem contact op met ons erkende servicecentrum of een elektricien om een beschadigde stroomkabel te vervangen.
- De schokbescherming van delen onder stroom en geïsoleerde delen moet op zo'n manier worden bevestigd dat het niet zonder gereedschap kan worden verplaatst.
- Steek de stekker pas in het stopcontact als de installatie is voltooid. Zorg ervoor dat het netsnoer na installatie bereikbaar is.

- Als het stopcontact los zit, mag u de stekker niet in het stopcontact steken.
- Trek niet aan het netsnoer om het apparaat los te koppelen. Trek altijd aan de stekker.
- Gebruik enkel correcte isolatievoorzieningen: stroomonderbrekers, zekeringen (schroefzekeringen moeten uit de houder worden verwijderd), aardlekschakelaars en contactgevers.
- De elektrische installatie moet een isolatieapparaat bevatten waardoor het apparaat volledig van het lichtnet afgesloten kan worden. Het isolatieapparaat moet een contactopening hebben met een minimale breedte van 3 mm.

2.3 Gebruik

WAARSCHUWING!

Gevaar voor letsel, brandwonden of elektrische schokken.

- De specificatie van dit apparaat niet wijzigen.
- Verwijder voor het eerste gebruik alle verpakkingsmaterialen, etiketten en beschermfolie (indien van toepassing).
- Zorg ervoor dat de ventilatieopeningen niet geblokkeerd worden.
- Laat het apparaat tijdens de werking niet onbeheerd achter.
- Zet de kookzone op "uit" na ieder gebruik.
- Plaats geen bestek of deksels van steelpannen op de kookzones. Ze kunnen heet worden.
- Gebruik het apparaat niet met natte handen of als het contact maakt met water.
- Gebruik het apparaat niet als werkblad of als opslagoppervlak.
- Als het oppervlak van het apparaat gebarsten is, koppel het apparaat dan onmiddellijk los van de stroomtoevoer. Dit dient om een elektrische schok te voorkomen.
- Gebruikers met een pacemaker moeten een afstand van minimaal 30 cm aanhouden tot de inductiekookzones als het apparaat in werking is.

- Als u voedsel in hete olie plaatst, kan het spatten.
- Gebruik geen aluminiumfolie of andere materialen tussen het kookoppervlak en het kookgerei, tenzij anders aangegeven door de fabrikant van dit apparaat.
- Gebruik alleen accessoires die door de fabrikant voor dit apparaat worden aanbevolen.

WAARSCHUWING!

Risico op brand en explosie.

- Wanneer ze verwarmd worden, kunnen vetten en oliën ontvlambare dampen afgeven. Houd open vuur of verwarmde voorwerpen uit de buurt van vetten en oliën wanneer u ermee kookt.
- De dampen die boven erg hete olie ontstaan kunnen spontaan ontbranden.
- Gebruikte olie, die voedselresten kan bevatten, kan ontbranden bij een lagere temperatuur dan olie die voor de eerste keer wordt gebruikt.
- Plaats geen ontvlambare producten of artikelen die vochtig zijn met ontvlambare producten in, bij of op het apparaat.

WAARSCHUWING!

Risico op schade aan het apparaat.

- Laat geen heet kookgerei op het bedieningspaneel staan.
- Leg geen hete deksel op het glazen oppervlak van de kookplaat.
- Laat kookgerei niet droogkoken.
- Zorg ervoor dat je geen voorwerpen of kookgerei op het apparaat laat vallen. Het oppervlak kan beschadigd raken.
- Schakel de kookzones niet terwijl er leeg kookgerei of geen kookgerei op geplaatst is.
- Kookgerei gemaakt van gietijzer of met een beschadigde bodem kan krassen op het glas/glaskeramik veroorzaken. Til deze voorwerpen altijd op als je ze op de kookplaat moet verplaatsen.

2.4 Onderhoud en reiniging

- Reinig het apparaat regelmatig om te voorkomen dat het materiaal van het oppervlak achteruitgaat.

- Schakel het apparaat uit en laat het afkoelen voordat u het schoonmaakt.
- Reinig het apparaat met een vochtige, zachte doek. Gebruik alleen neutrale schoonmaakmiddelen. Gebruik geen schurende producten, schuursponsjes, oplosmiddelen of metalen voorwerpen, tenzij anders aangegeven.

2.5 Service

- Neem contact op met de erkende servicedienst voor reparatie van het apparaat. Gebruik alleen originele reserveonderdelen.
- Met betrekking tot de lamp(en) in dit product en reservelampen die afzonderlijk worden verkocht: Deze lampen zijn bedoeld om bestand te zijn tegen extreme fysieke omstandigheden in huishoudelijke

apparaten, zoals temperatuur, trillingen, vochtigheid, of zijn bedoeld om informatie te geven over de operationele status van het apparaat. Ze zijn niet bedoeld voor gebruik in andere toepassingen en zijn niet geschikt voor verlichting in huishoudelijke ruimten.

2.6 Verwijdering

WAARSCHUWING!

Gevaar voor letsel of verstikking.

- Neem contact op met uw plaatselijke overheid voor informatie over het afvoeren van het apparaat.
- Haal de stekker uit het stopcontact.
- Snijd het netsnoer vlak bij het apparaat af en gooi het weg.

3. INSTALLATIE

WAARSCHUWING!

Raadpleeg de hoofdstukken Veiligheid.

3.1 Voor montage

Voordat u de kookplaat installeert, dient u de onderstaande informatie van het typeplaatje te noteren. Het typeplaatje bevindt zich onderop de kookplaat.

Serienummer

3.2 Ingebouwde kookplaten

Inbouwkookplaten mogen alleen worden gebruikt nadat zij ingebouwd zijn in geschikte bouwunits of werkbladen die aan de normen voldoen.

3.3 Aansluitsnoer

- De kookplaat wordt geleverd met een aansluitkabel
- Gebruik als vervanging van het beschadigde netsnoer het volgende snoertype: H05V2V2-F die bestand is tegen een temperatuur van 90 °C of hoger. Een enkele draad moet een minimale doorsnede hebben volgens de onderstaande tabel. Neem contact op met onze serviceafdeling. Het vervangen van

de verbindingkabel mag alleen worden gedaan door een gekwalificeerde elektricien.

WAARSCHUWING!

Alle elektrische aansluitingen moeten door een gekwalificeerde elektricien worden aangelegd.

LET OP!

Aansluitingen via contactpluggen zijn verboden.

LET OP!

Boor of soldeer de draaduiteinden niet. Het is verboden.

LET OP!

Sluit de kabel niet aan zonder de huls voor het kabeluiteinde.

Eenfasige aansluiting

1. Verwijder de huls voor het kabeluiteinde van de zwarte, bruine en blauwe draden.
2. Verwijder een deel van de isolatie van de bruine, zwarte en blauwe kabeluiteinden.
3. Sluit de uiteinden van zwarte en bruine kabels aan.

4. Breng een nieuwe draadeindhuls aan op het uiteinde van de gedeelde draad (speciaal gereedschap vereist).
5. Sluit de uiteinden van twee blauwe kabels aan.
6. Breng een nieuwe draadeindhuls aan op het uiteinde van de gedeelde draad (speciaal gereedschap vereist).

Tweefasige aansluiting

1. Verwijder de kabeleindhuls van de blauwe draden.

2. Verwijder een deel van de isolatie van de blauwe kabeluiteinden.
3. Sluit de uiteinden van twee blauwe kabels aan.
4. Breng een nieuwe kabeleindhuls aan op het gemeenschappelijke kabeluiteinde (speciaal gereedschap vereist).

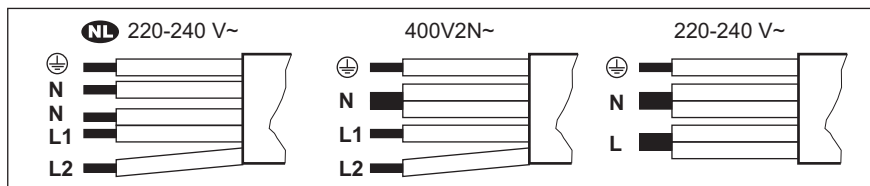

NL 220 - 240 V~	Tweefasige aansluiting: 400 V2N~		Eenfasige aansluiting: 220 - 240 V~	
5x1,5 mm²	5x1,5 mm² of 4x2,5 mm²		5x1,5 mm² of 3x4 mm²	
Groen - geel		Groen - geel		Groen - geel
N Blauw en blauw	N	Blauw en blauw	N	Blauw en blauw
L1 Zwart	L1	Zwart	L	Zwart en bruin
L2 Bruin	L2	Bruin		

3.4 Montage

Als je de kookplaat onder een kap installeert, raadpleeg je de installatie-instructies van de afzuigkap voor de minimumafstand tussen de apparaten.

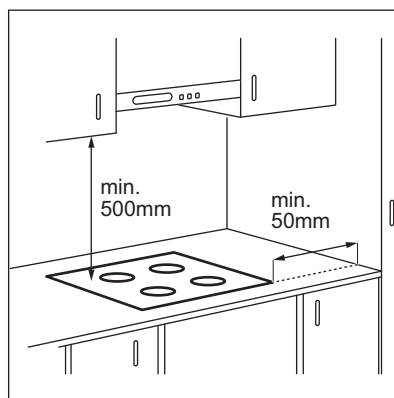

Als het apparaat boven een lade wordt geïnstalleerd, kan de ventilatie van de kookplaat de artikelen die zich in de lade

bevinden tijdens het bereidingsproces opwarmen.

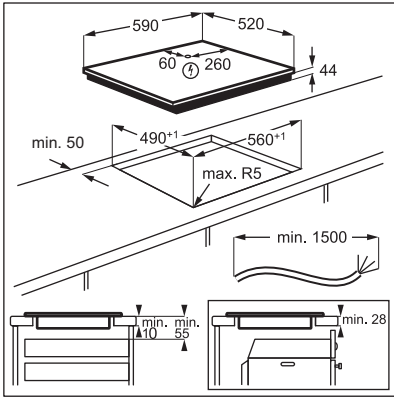

Zoek de videotutorial "Hoe installeert u uw AEG inductiekookplaat - installatie op het aanrecht" door de volledige naam die in de onderstaande afbeelding staat in te typen.

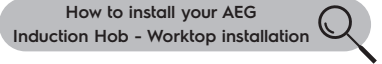

4. BESCHRIJVING VAN HET PRODUCT

4.1 Indeling van het kookoppervlak

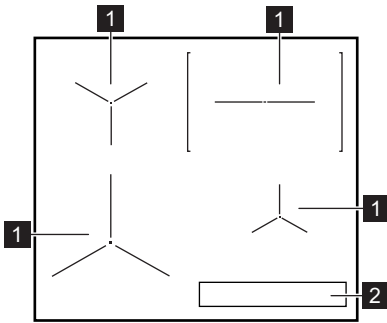



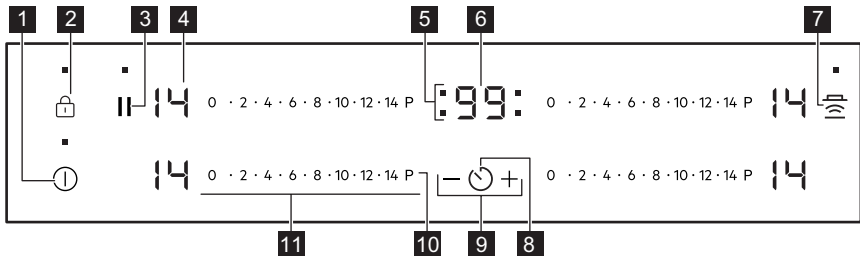

- 1 Inductie kookzone
- 2 Bedieningspaneel











4.2 Indeling van het bedieningspaneel



Gebruik de tiptoetsen om het apparaat te bedienen. De displays, indicatielampjes en geluiden tonen welke functies worden gebruikt.

Tiptoets	Functie	Opmerking
1 	Aan/Uit	De kookplaat in- en uitschakelen.
2 	Blokking / Kinderbeveiligingsinrichting	Het bedieningspaneel vergrendelen/ontgrendelen.
3 	Pauze	De functie in- en uitschakelen.
4 -	Kookstanddisplay	De kookstand weergeven.
5 -	Timerindicatie voor de kookzones	Geeft aan voor welke zone u de tijd instelt.
6 -	Timerdisplay	De tijd in minuten weergeven.
7 	Hob²Hood	De handmatige modus van functie in- en uitschakelen.
8 	-	Om de kookzone te selecteren.
9 + / -	-	De tijd verlengen of verkorten.
10 P	PowerBoost	Het inschakelen van de functie.
11 -	Bedieningsstrip	Het instellen van de kookstand.

4.3 Kookstanddisplays

Scherm	Beschrijving
	De kookzone is uitgeschakeld.
	De kookzone wordt gebruikt.
	Pauze werkt.
	Automatisch opwarmen werkt.
	PowerBoost werkt.
	Er is een storing.
	OptiHeat Control (3-staps restwarmte-indicator): doorgaan met koken / warmhoudstand / restwarmte.
	Blokking / Kinderbeveiligingsinrichting werkt.
	Het kookgerei is niet geschikt of te klein, of er is geen kookgerei op de kookzone geplaatst.
	Automatische uitschakeling werkt.

5. VOORAFGAAND AAN HET EERSTE GEBRUIK

WAARSCHUWING!





Raadpleeg de hoofdstukken Veiligheid.



5.1 Energiebeperking

Energiebeperking bepaalt hoeveel stroom de kookplaat in totaal gebruikt, binnen de grenzen van de zekeringcapaciteit van de huisinstallatie.

De kookplaat is standaard op het hoogst mogelijke vermogensniveau ingesteld.

Om het vermogensniveau te verlagen of verhogen:

1. De kookplaat uitschakelen.
2. Druk op  en houd gedurende 3 seconden ingedrukt. Het display gaat aan en weer uit.
3. Druk op  en houd gedurende 3 seconden ingedrukt.  of  verschijnt.

4. Druk op . P72 verschijnt.
5. Druk op  /  van de timer om het vermogensniveau in te stellen.

Vermogensniveaus

Zie het hoofdstuk 'Technische gegevens'.

LET OP!

Zorg ervoor dat het gekozen vermogen aansluit op de zekeringenkast in huis.

- P72 — 7200 W
- P15 — 1500 W
- P20 — 2000 W
- P25 — 2500 W
- P30 — 3000 W
- P35 — 3500 W
- P40 — 4000 W
- P45 — 4500 W
- P50 — 5000 W
- P60 — 6000 W

6. DAGELIJKS GEBRUIK

WAARSCHUWING!

Raadpleeg de hoofdstukken Veiligheid.

6.1 In- of uitschakelen



Raak  1 seconde aan om de kookplaat in- of uit te schakelen.

6.2 Automatische uitschakeling

De functie schakelt de kookplaat automatisch uit als:

- alle kookzones zijn uitgeschakeld,
- u de kookstand niet instelt nadat u de kookplaat hebt ingeschakeld,
- u iets hebt gemorst of iets langer dan 10 seconden op het bedieningspaneel hebt gelegd (een pan, doek, etc.). Er klinkt een geluidssignaal en de kookplaat wordt uitgeschakeld. Verwijder het voorwerp of reinig het bedieningspaneel.
- De kookplaat te heet wordt (bijvoorbeeld als een steelpan droog kookt). De

kookzone moet afgekoeld zijn voordat u de kookplaat weer kunt gebruiken.

- u ongeschikte pannen gebruikt. Het symbool  gaat branden en na 2 minuten schakelt de kookzone automatisch uit.
- u een kookzone niet uitschakelt of de kookstand verandert. Na een tijdje gaat  aan en schakelt de kookplaat uit.

De verhouding tussen kookstand en de tijd waarna de kookplaat uitschakelt:

Warmte-instelling	De kookplaat wordt uitgeschakeld na
 , 1 - 3	6 uur
4 - 7	5 uur
8 - 9	4 uur
10 - 14	1,5 uur

6.3 De kookstand

Voor het instellen of wijzigen van de kookstand:

Raak de bedieningsstrip aan bij de juiste kookstand of beweeg uw vinger langs de bedieningsstrip totdat u de juiste kookstand heeft bereikt.

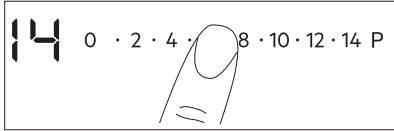

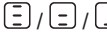

6.4 OptiHeat Control (3-steps restwarmte-indicator)

⚠ WAARSCHUWING!

 Zolang het indicatielampje zichtbaar is, bestaat er een risico op brandwonden door restwarmte.

De inductiekookzones creëren de voor het kookproces benodigde warmte rechtstreeks in de bodem van het kookgerei. Het glaskeramiëk wordt verwarmd door de warmte van het kookgerei.

De indicatielampjes verschijnen als een kookzone heet is. De aanduidingen tonen het niveau van de restwarmte voor de kookzones die je momenteel gebruikt:

-  - doorgaan met koken,
-  - warm houden,
-  - restwarmte.

Het indicatielampje kan ook verschijnen:

- voor de aangrenzende kookzones, zelfs als je ze niet gebruikt,
- als er heet kookgerei op de koude kookzone wordt geplaatst,
- als de kookplaat is uitgeschakeld, maar de kookzone nog heet is.

Het indicatielampje verdwijnt als de kookzone is afgekoeld.

6.5 De kookzones gebruiken

Plaats het kookgerei in het midden van de gekozen kookzone. Inductiekookzones

passen zich tot op zekere hoogte automatisch aan de afmetingen van pannen aan.



Gebruik voor een optimale warmteoverdracht kookgerei met een bodemdiameter die vergelijkbaar is met de grootte van de kookzone (d.w.z. de maximale waarde van de diameter van het kookgerei in "Technische gegevens" > "Specificatie van de kookzone"). Zorg ervoor dat het kookgerei geschikt is voor inductiekookplaten. Kijk voor meer informatie op types kookgerei in het hoofdstuk 'Hints en tips'.

6.6 Automatisch opwarmen

Gebruik de functie om de gewenste kookstand binnen een kortere tijd te verkrijgen. Als de functie is ingeschakeld, werkt de kookzone in het begin op de hoogste kookstand waarna hij op de gewenste kookstand blijft werken.



Voor het activeren van de functie, moet de kookzone koud zijn.

Om de functie voor een kookzone in te schakelen: tik op **P** ( gaat aan). Raak meteen de gewenste kookstand aan. Na 3 seconden gaat  branden.

Om de functie uit te schakelen: wijzig de warmte-instelling.

6.7 PowerBoost

Deze functie maakt meer vermogen beschikbaar voor de inductiekookzones. De functie kan voor een beperkte tijdsduur voor uitsluitend de inductiekookzone worden geactiveerd. Daarna wordt de inductiekookzone automatisch teruggeschakeld naar de hoogste kookstand.



Zie het hoofdstuk 'Technische gegevens'.

Om de functie voor een kookzone in te schakelen: raak **P** aan.  gaat aan.

De functie uitschakelen: wijzig de kookstand.

6.8 PowerBoost met een kookzone met twee ringen

De functie gaat voor de binnenste ring in werking als de kookplaat een pan waarneemt met een kleinere afmeting dan de binnenste ring. De functie gaat voor de buitenste ring in werking als de kookplaat een pan waarneemt met een grotere afmeting dan de binnenste ring.

6.9 Timer

• Timer met aftelfunctie

U kunt deze functie gebruiken om de lengte van één kooksessie in te stellen.



Stel eerst de warmtestand voor de kookzone in en dan de functie.

Om de kookzone in te stellen: tik

herhaaldelijk op  totdat het lampje van een kookzone verschijnt.

Om de functie te activeren: tik op  van de timer om de tijd in te stellen (00 - 99 minuten). Als het lampje van de kookzone gaat knipperen, wordt de tijd afgeteld.

Om de resterende tijd te zien: tik op  om de kookzone in te stellen. Het indicatielampje van de kookzone begint te knipperen. Op het display wordt de resterende tijd weergegeven.

Om de tijd te wijzigen: tik op  om de kookzone in te stellen. Tik op  of .

Om de functie te deactiveren: tik op  om de kookzone in te stellen en tik vervolgens op . De resterende tijd telt terug tot **00**. Het indicatielampje van de kookzone verdwijnt.



Als de aftelling beëindigd is, klinkt er een geluidssignaal en knippert **00**. De kookzone wordt uitgeschakeld.



Om de functie te stoppen: tik op .

• CountUp Timer

Gebruik deze functie om in de gaten te houden hoe lang de kookzone werkt.



Om de kookzone in te stellen: tik

herhaaldelijk op  totdat het lampje van een kookzone verschijnt.

Om de functie te activeren: tik op  van de timer.  verschijnt. Als het lampje van de kookzone gaat knipperen, wordt de tijd opgeteld. Het display schakelt tussen  en de getelde tijd (in minuten).

Om in de gaten te houden hoelang de

kookzone werkt: tik op  om de kookzone in te stellen. Het indicatielampje van de kookzone begint te knipperen. De display geeft aan hoe lang de zone werkt.

Om de functie te deactiveren: tik op  en tik vervolgens op  of . Het indicatielampje van de kookzone verdwijnt.

• Kookwekker

U kunt deze functie gebruiken wanneer de kookplaat is ingeschakeld maar de kookzones niet werken. De warmtestand op het display toont .

Om de functie te activeren: tik op  en tik vervolgens op  of  van de timer om de tijd in te stellen. Als de tijd verstreken is, klinkt er een geluidssignaal en knippert **00**.

Om de functie te stoppen: tik op .



De functie heeft geen invloed op de werking van de kookzones.

6.10 Pauze

Deze functie stelt alle kookzones in die op de laagste warmte-instelling werken.

Als de functie in werking is, zijn alle andere symbolen op de bedieningspanelen vergrendeld.

De functie stopt de timerfuncties niet.

1. Om de functie in te schakelen: druk op .

 gaat aan. De warmte-instelling wordt verlaagd naar 1.



2. Om de functie uit te schakelen, druk op .

De vorige kookstand verschijnt.

6.11 Blokkering

U kunt het bedieningspaneel vergrendelen terwijl de kookzones in werking zijn. Hiermee wordt voorkomen dat de kookstand per ongeluk wordt veranderd.

Stel eerst de kookstand in.

De functie inschakelen: raak  aan.  gaat gedurende 4 seconden aan. De timer blijft aan.





De functie uitschakelen: Raak  aan. De vorige kookstand gaat aan.







Als u de kookplaat uitzet, stopt u deze functie ook.

6.12 Kinderbeveiligingsinrichting

Deze functie voorkomt dat de kookplaat onbedoeld wordt gebruikt.

Om de functie te activeren: activeer de kookplaat met . Stel geen warmteinstelling in. Raak  4 seconden aan.  gaat aan. Schakel de kookplaat uit met .





Om de functie te deactiveren: activeer de kookplaat met . Stel geen warmteinstelling in. Raak  4 seconden aan.  gaat aan. Schakel de kookplaat uit met .



Om de functie voor slechts één kooksessie te onderdrukken: activeer de kookplaat met .  gaat aan. Raak  4 seconden aan. **Stel de kookstand in binnen 10 seconden.** U kunt de kookplaat bedienen.

Als u de kookplaat uitschakelt met , treedt de functie weer in werking.

6.13 OffSound Control (De geluiden in- en uitschakelen)

Schakel de kookplaat uit. Raak  3 seconden aan. Het display gaat aan en uit.

Raak  3 seconden aan.  of  gaat branden. Raak  van de timer aan om één van het volgende te kiezen:

-  - de signalen zijn uit
-  - de signalen zijn aan

Om uw keuze te bevestigen moet u wachten tot de kookplaat automatisch uitschakelt.

Als de functie op  staat, kunt u de geluiden alleen horen als:

- u  aanraakt
- Kookwekker naar beneden komt
- Timer met aftelfunctie naar beneden komt
- u iets op het bedieningspaneel plaatst.

6.14 Stroommanagement

Als er meerdere zones actief zijn en het verbruikte vermogen de limiet van de stroomtoevoer overschrijdt, verdeelt deze functie het beschikbare vermogen tussen alle kookzones (verbonden met dezelfde fase). De kookplaat regelt de warmte-instellingen om de zekeringen van de installatie in het huis te beschermen.

- Kookzones zijn gegroepeerd volgens de locatie en het aantal fasen van de kookplaat. Elke fase heeft een maximale elektriciteitslading van (3.700 W). Als de kookplaat de limiet van het maximaal beschikbare vermogen bereikt binnen een fase, wordt het vermogen van de kookzones automatisch verlaagd.
- De warmte-instelling van de gekozen kookzone heeft altijd prioriteit. Het resterende vermogen zal tussen de eerder geactiveerde kookzones worden verdeeld, in omgekeerde volgorde van selectie.
- De weergave van de warmte-instelling van de verlaagde zones wisselt tussen de aanvankelijk gekozen warmte-instelling en de verlaagde warmte-instelling.
- Wacht totdat het display stopt met knipperen of verlaag de kookstand van de laatst geselecteerde kookzone. De kookzones blijven werken met de verlaagde warmte-instelling. Wijzig indien

nodig handmatig de warmte-instellingen van de kookzones.

Zie de afbeelding voor mogelijke combinaties waarin vermogen over de kookzones kan worden verdeeld.

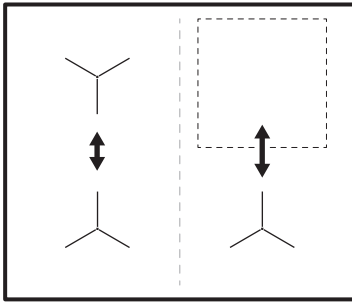

6.15 Hob²Hood

Het is een geavanceerde automatische functie die de kookplaat op een speciale kap aansluit. Zowel de kookplaat als de afzuigkap hebben een infraroodontvanger. Snelheid van de ventilator wordt automatisch bepaald op basis van modusinstelling en temperatuur van de heetste pan op de kookplaat. Je kunt de ventilator ook handmatig van de kookplaat bedienen.



Bij de meeste afzuigkappen is het afstandsbedieningssysteem in eerste instantie uitgeschakeld. Activeer het voordat je de functie gebruikt. Zie voor meer informatie de gebruikershandleiding van de afzuigkap.

De functie automatisch bedienen

Om de functie te bedienen, stelt u de automatische modus automatisch in op H1 – H6. De kookplaat is oorspronkelijk ingesteld op H5. De afzuigkap reageert wanneer u de kookplaat bedient. De kookplaat herkent de temperatuur van de pannen automatisch en stelt de snelheid van de ventilator erop af.

Automatische modi

	Automatisch lampje	Koken ¹⁾	Bakken ²⁾
H0	Uit	Uit	Uit
H1	Aan	Uit	Uit
H2 ³⁾	Aan	Ventilator-snelheid 1	Ventilator-snelheid 1
H3	Aan	Uit	Ventilator-snelheid 1
H4	Aan	Ventilator-snelheid 1	Ventilator-snelheid 1
H5	Aan	Ventilator-snelheid 1	Ventilator-snelheid 2
H6	Aan	Ventilator-snelheid 2	Ventilator-snelheid 3

1) De kookplaat detecteert het kookproces en activeert de ventilatorsnelheid overeenkomstig de automatische modus.

2) De kookplaat detecteert het bakproces en activeert de ventilatorsnelheid overeenkomstig de automatische modus.

3) Deze modus activeert de ventilator en de verlichting en reageert niet op de temperatuur.

De automatische modus wijzigen

1. De kookplaat uitschakelen.
2. Druk 3 seconden op . Het display gaat aan en weer uit.
3. Druk 3 seconden op .
4. Druk een paar keer in tot gaat branden.
5. Druk op van de timer om een automatische modus te selecteren.



Schakel de automatische modus van de functie uit om de afzuigkap rechtstreeks op het afzuigkappaneel te bedienen.



Als je klaar bent met koken en de kookplaat uitschakelt, werkt de ventilator mogelijk nog even. Daarna schakelt het systeem de ventilator automatisch uit en wordt voorkomen dat je de ventilator per ongeluk in de komende 30 seconden activeert.

De ventilatorsnelheid handmatig bedienen

Je kunt de functie ook handmatig bedienen.

Druk hiervoor op als de kookplaat actief is. Hierdoor wordt de automatische werking van de functie uitgeschakeld en kun je de ventilatorsnelheid handmatig wijzigen. Als je op drukt, wordt de ventilatorsnelheid met één verhoogd. Als je een intensief niveau bereikt en weer op drukt, stel je de ventilatorsnelheid in op 0 waardoor de

afzuigkapventilator uitschakelt. Om de ventilator weer te starten met ventilatorsnelheid 1, druk op .



Schakel de kookplaat uit en weer aan om automatische bediening van de functie te activeren.

Het lampje inschakelen

Je kunt de kookplaat instellen om het licht automatisch te activeren wanneer je de kookplaat activeert. Zet daarvoor de automatische modus op H1 – H6.



Het lampje op de afzuigkap gaat 2 minuten na het uitschakelen van de kookplaat uit.

7. AANWIJZINGEN EN TIPS



WAARSCHUWING!

Raadpleeg de hoofdstukken Veiligheid.

7.1 Pannen



Voor inductiekookzones creëert een sterk elektromagnetisch veld de hitte in de pannen zeer snel.

Gebruik de inductiekookzones met geschikte pannen.

- Om oververhitting te voorkomen en de prestaties van de zones te verbeteren, moet het kookgerei zo dik en vlak mogelijk zijn.
- Zorg ervoor dat bodems schoon en droog zijn voordat het kookgerei op de kookplaat worden gezet.
- Let er altijd op dat u het kookgerei niet schuift of wrijft op de randen en hoeken van het glas, omdat dit het glasoppervlak kan beschadigen.

Panmaterialen

- **goed:** gietijzer, staal, geëmailleerd staal, roestvrij staal, meerlaagse bodem

(aangemerkt als geschikt door de fabrikant).

- **niet goed:** aluminium, koper, messing, glas, keramiek, porselein.

Een pan is geschikt voor een inductiekookplaat als:

- water op de hoogste kookstand binnen korte tijd wordt verwarmd,
- een magneet op de onderkant van het kookgerei plakt.

Afmetingen van pannen

- Inductiekookzones passen zich tot op zekere hoogte automatisch aan de afmetingen van pannen aan. Raadpleeg "Technische gegevens" > "Specificatie van kookzones" voor de juiste afmetingen van kookgerei. Plaats het kookgerei in het midden van de gekozen kookzone.
- De efficiëntie van een kookzone hangt samen met de diameter van de pan. Gebruik voor een optimale warmteoverdracht kookgerei met een bodemdiameter die vergelijkbaar is met de grootte van de kookzone (d.w.z. de maximale waarde van de diameter van het kookgerei in "Technische gegevens" > "Specificatie van de kookzone").

- Pannen met een diameter kleiner dan een bepaalde kookzone ontvangen slechts een deel van het vermogen dat door de kookzone wordt opgewekt, wat resulteert in een langzamere opwarming.
- Gebruik zowel om veiligheidsredenen als voor optimale kookresultaten geen pannen groter dan aangegeven in de kookzonespecificaties. Zorg ervoor dat pannen tijdens het koken niet dicht bij het bedieningspaneel blijven. Dit kan invloed hebben op de werking van het bedieningspaneel of onbedoeld de kookplaatfuncties activeren.



Raadpleeg de technische gegevens.

7.2 Geluiden tijdens bedrijf



Deze geluiden zijn normaal en hebben niets met een defect te maken. Geluiden van kookgerei kunnen variëren afhankelijk van het materiaal van het kookgerei en het vermogen.

Geluiden gerelateerd aan kookgerei:

- kraakgeluid: kookgerei is gemaakt van verschillende materialen (sandwich-constructie).
- fluitend geluid: bij gebruik van een kookzone met een hoge kookstand en als

het kookgerei is gemaakt van verschillende materialen (een sandwich-constructie).

- bromgeluid: als u een hoge kookstand gebruikt.

Kookplaatgerelateerde geluiden:

- klikken: er treedt elektrische schakeling op.
- sissen, zoemen: de ventilator werkt.
- ritmisch geluid: kookgerei wordt gedetecteerd.

7.3 Öko Timer (Eco-timer)

Om energie te besparen, wordt de verwarming van de kookzone uitgeschakeld voordat de afteltimer klinkt. Het verschil in bedrijfstijd is afhankelijk van het kookstandniveau en de duur van de bereiding.

7.4 Vereenvoudigde kookgids

De correlatie tussen de kookstand en het stroomverbruik van de kookzone is niet lineair. Wanneer u de kookstand verhoogt, is dit niet proportioneel met de toename in stroomverbruik van de kookzone. Het betekent dat een kookzone op de medium kookstand minder dan de helft van het vermogen gebruikt.



De gegevens in de tabel dienen alleen als richtlijn.

Warmte-instelling	Gebruik om het volgende te doen:	Tijd (min)	Tips
- 1	Houd gekookt voedsel warm.	indien nodig	Doe een deksel op het kookgerei.
1 - 3	Hollandaisesaus, smelten: boter, chocolade, gelatine.	5 - 25	Roer af en toe.
2 - 3	Stollen: luchtige omeletten, gebakken eieren.	10 - 40	Kook met een deksel erop.
3 - 5	Zachtjes aan de kook brengen van rijst en gerechten op basis van melk, reeds bereide gerechten opwarmen.	25 - 50	Voeg minimaal twee keer zo veel vocht toe als rijst en roer gerechten op melkbasis halverwege de procedure door.

Warmte-instelling	Gebruik om het volgende te doen:	Tijd (min)	Tips
5 - 7	Stoofgroenten, vis, vlees.	20 - 45	Voeg een paar eetlepels water toe. Controleer de hoeveelheid water tijdens het proces.
7 - 9	Stoom aardappelen en andere groenten.	20 - 60	Bedek de bodem van de pan met 1-2 cm water. Controleer het waterpeil tijdens het proces. Houd het deksel op de pan.
7 - 9	Kook grotere hoeveelheden voedsel, stoofschotels en soepen.	60 - 150	Tot 3 l vloeistof plus ingrediënten.
9 - 12	Zacht bakken: escalope, kalfscordon bleu, koteletten, rissoles, worstjes, lever, roux, eieren, pannenkoeken, donuts.	indien nodig	Draai om wanneer nodig.
12 - 13	Flink bakken, hash browns, lendenbiefstuk, steaks.	5 - 15	Draai om wanneer nodig.
14	Kook water, kook pasta, schroei vlees (goulash, braadpan), frituur frietjes.		
P	Kook grote hoeveelheden water. PowerBoost is ingeschakeld.		

7.5 Praktische tips voor Hob²Hood

Wanneer je de kookplaat gebruikt met de functie:

- Bescherm het paneel van de kap tegen direct zonlicht.
- Schijn geen halogeenlicht op het paneel van de kap.
- Dek het bedieningspaneel van de afzuigkap niet af.
- Onderbreek het signaal tussen de kookplaat en de afzuigkap niet (bijvoorbeeld met een hand, een handgreep van een pan of een grote pan). Zie de afbeelding.

De kap hieronder is alleen bedoeld ter illustratie.

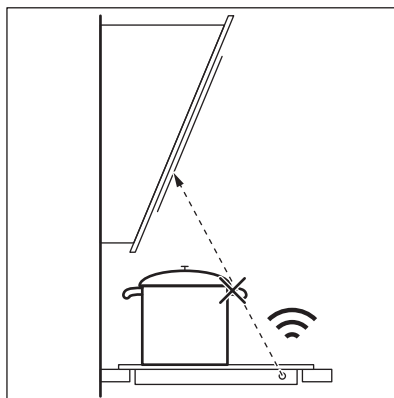

Andere op afstand bediende apparaten kunnen het signaal hinderen. Gebruik dergelijke apparaten niet in de buurt van de kookplaat terwijl Hob²Hood ingeschakeld is.

Afzuigkappen met de Hob²Hood-functie

Voor het volledige assortiment afzuigkappen dat met deze functie werkt, raadpleeg je onze website van de consument. De AEG-

afzuigkappen die met deze functie werken, moeten het symbool  hebben.

8. ONDERHOUD EN REINIGING

WAARSCHUWING!

Raadpleeg de hoofdstukken Veiligheid.

8.1 Algemene informatie

- Reinig de kookplaat na elk gebruik.
- Gebruik altijd kookgerei met een schone bodem.
- Krassen of donkere vlekken op het oppervlak hebben geen invloed op de werking van de kookplaat.
- Gebruik een specifiek schoonmaakmiddel voor het oppervlak van de kookplaat.
- Gebruik altijd een schraper die wordt aanbevolen voor kookplaten met een glazen oppervlak. Gebruik de schraper alleen als extra hulpmiddel voor het reinigen van het glas na de standaard reinigingsprocedure.

WAARSCHUWING!

Gebruik geen messen of ander scherp, metalen gereedschap om het glasoppervlak te reinigen.

8.2 Het kookplaat reinigen

- **Verwijder onmiddellijk:** gesmolten kunststof, plastic folie, zout, suiker en suikerhoudend voedsel, anders kan dit schade aan de kookplaat veroorzaken. Doe voorzichtig om brandwonden te voorkomen. Gebruik de speciale schraper op de glazen plaat en verwijder resten door het blad over het oppervlak te schuiven.
- **Verwijder dit als de kookplaat voldoende afgekoeld is:** kalkringen, watteringen, vetvlekken, glanzende metaalverkleuring. Reinig de kookplaat met een vochtige doek en een beetje niet-schurend reinigingsmiddel. Veeg de kookplaat na het reinigen droog met een zachte doek.
- **Verwijder glanzende metaalverkleuring:** reinig het glazen oppervlak met een doek en een oplossing van water met azijn.



9. PROBLEEMOPLOSSING



WAARSCHUWING!

Raadpleeg de hoofdstukken Veiligheid.

9.1 Wat moet je doen als ...

Probleem	Mogelijke oorzaak	Oplossing
Je kunt de kookplaat niet inschakelen of bedienen.	De kookplaat is niet aangesloten op een stopcontact of niet goed geïnstalleerd.	Controleer of de kookplaat goed aangesloten is op het lichtnet.
	De zekering is doorgeslagen.	Verzekeer je ervan dat de zekering de oorzaak van de storing is. Als de zekeringen keer op keer doorslaan, neem je contact op met een erkende installateur.

Probleem	Mogelijke oorzaak	Oplossing
	Je stelde gedurende 10 seconden geen kookstand in.	Schakel de kookplaat opnieuw in en stel de kookstand binnen 10 seconden in.
	Je hebt 2 of meer sensorvelden tegelijkertijd aangeraakt.	Raak slechts één sensorveld aan.
	Pauze is in werking.	Zie "Pause".
	Water of vetvlekken op het bedieningspaneel.	Reinig het bedieningspaneel.
Je kunt een constant piepgeluid horen.	De elektrische aansluiting is verkeerd.	Trek de stekker van de kookplaat uit het stopcontact. Laat de installatie controleren door een erkende electricien.
Er klinkt een geluidssignaal en de kookplaat wordt uitgeschakeld. Als de kookplaat wordt uitgeschakeld, klinkt er een geluidssignaal.	Je hebt iets op een of meer sensorvelden geplaatst.	Verwijder het voorwerp van de sensorvelden.
De kookplaat wordt uitgeschakeld.	Je hebt iets op het sensorveld ① geplaatst.	Verwijder het voorwerp van het sensorveld.
De restwarmte-indicator gaat niet aan.	De zone is niet heet omdat deze slechts kortstondig is gebruikt, of de sensor is beschadigd.	Als de zone voldoende lang gebruikt is om heet te zijn, neem je contact op met een erkende servicedienst.
Hob [®] Hood werkt niet.	Je hebt het bedieningspaneel afgedekt.	Verwijder het voorwerp van het bedieningspaneel.
	Je maakt gebruik van een hele hoge pan die het signaal blokkeert.	Gebruik een kleinere pan, verander van kookzone of bedien de afzuigkap handmatig.
Automatisch opwarmen werkt niet.	De hoogste kookstand is ingesteld.	De hoogste kookstand heeft hetzelfde vermogen als de functie.
	De zone is heet.	Laat de zone voldoende afkoelen.
De kookstand schakelt tussen twee niveaus.	Stroommanagement is in werking.	Raadpleeg 'Dagelijks gebruik'.
Het bedieningspaneel wordt heet bij aanraking.	Het kookgerei is te groot of je plaatst het te dicht bij het bedieningspaneel.	Plaats grotere pannen indien mogelijk op de achterste kookzones.
Er klinkt geen geluidssignaal wanneer je de tiptoetsen van het bedieningspaneel aanraakt.	De signalen zijn uit.	Schakel de geluiden in. Raadpleeg 'Dagelijks gebruik'.
 gaat aan.	Kinderbeveiligingsinrichting of Blokkering werkt.	Raadpleeg 'Dagelijks gebruik'.
 gaat aan.	Er staat geen pan op de zone.	Plaats een pan op de zone.
	De pan is niet geschikt.	Gebruik kookgerei dat geschikt is voor inductiekookplaten. Zie 'Aanwijzingen en tips'.

Probleem	Mogelijke oorzaak	Oplossing
	De diameter van de bodem van de pan is te klein voor de zone.	Gebruik pannen met de juiste afmetingen. Raadpleeg de technische gegevens.
Opwarmen duurt lang.	Pan is te klein en ontvangt slechts een deel van het vermogen dat door de kookzone wordt gegenereerd.	Gebruik voor een optimale warmteoverdracht kookgerei met een bodemdiameter die vergelijkbaar is met de grootte van de kookzone (d.w.z. de maximale waarde van de diameter van het kookgerei in "Technische gegevens" > "Specificatie van de kookzone").
De buitenste ring wordt niet ingeschakeld.	De diameter van de bodem van de pan is te klein.	Gebruik een pan met een grotere bodemdiameter.
 en een getal gaan branden.	Er is een fout opgetreden in de kookplaat.	Schakel de kookplaat uit en schakel deze na 30 seconden weer in. Wanneer  weer verschijnt, trek je de stekker van de kookplaat uit het stopcontact. Steek de stekker van de kookplaat er na 30 seconden weer in. Als het probleem zich blijft voordoen, neem je contact op met een erkende servicedienst.

9.2 Als je geen oplossing kunt vinden...

Als je niet zelf het probleem kunt verhelpen, neem dan contact op met je verkoper of een erkende serviceafdeling. Geef de gegevens op het typeplaatje. Geef ook de driecijferige code voor het glaskeramiek (bevindt zich in de hoek van het glazen oppervlak) en een

foutmelding die gaat branden. Zorg ervoor dat je de kookplaat correct gebruikt. Als dit niet het geval is, is het onderhoud van een servicemonteur of dealer niet gratis, ook tijdens de garantieperiode. De informatie over garantieperiode en geautoriseerde servicecentra vind je in het garantieboekje.

10. TECHNISCHE GEGEVENS

10.1 Typeplaatje

Model TO64IC0AFB:
Type 61 B4A 04 AA
Inductie 7.2 kW
Serienr.
AEG

PNC 949 493 037 00
220 - 240 V / 400 V 2N, 50 - 60 Hz
Gemaakt in: Roemenië
7.2 kW

10.2 Specificatie kookzones

Kookzone	Nominaal vermogen (max warmte-instelling) [W]	PowerBoost [W]	PowerBoost maximale duur [min]	Diameter van het kookgerei [mm]
Links voor	2300	3700	10	180 - 210
Links achter	1800	2800	10	145 - 180
Rechtsvoor	1400	2500	4	125 - 145
Rechtsachter	2300	3200	10	145 - 265

Het vermogen van de kookzones kan binnen een bepaalde kleine marge verschillen van de gegevens in de tabel. Dit kan veranderen afhankelijk van het materiaal en de afmetingen van het kookgerei.

Gebruik voor een optimale warmteoverdracht en kookresultaat kookgerei met een

bodemdiameter die vergelijkbaar is met de grootte van de kookzone (d.w.z. de maximale waarde van de diameter van het kookgerei in de tabel). Gebruik geen kookgerei dat groter is dan de diameter van de kookzone.

11. ENERGIEZUINIGHEID

11.1 Productinformatie volgens de EU Ecodesign regulering

Modelnummer	TO64IC0AFB	
Type kookplaat	Inbouwkookplaat	
Aantal kookzones	4	
Verwarmingstechnologie	Inductie	
Diameter van ronde kookzones (Ø)	Links voor	21.0 cm
	Links achter	18.0 cm
	Rechtsvoor	14.5 cm
Lengte (L) en breedte (W) van niet-ronde kookzone	Rechtsachter	L 26.5 cm W 17.0 cm
Energieverbruik per kookzone (EC electric cooking)	Links voor	178.4 Wh/kg
	Links achter	184.9 Wh/kg
	Rechtsvoor	183.2 Wh/kg
	Rechtsachter	184.9 Wh/kg
Energieverbruik van de kookplaat (EC electric hob)	182.9 Wh/kg	

IEC / EN 60350-2 - Huishoudelijke elektrische kookapparaten - Deel 2: Kookplaten - Methoden voor het meten van prestaties.

De energiemetingen betreffende het kookgebied worden geïdentificeerd door de markeringen van de respectievelijke kookzones.

11.2 Energiebesparende

Je kunt energie besparen tijdens het dagelijks koken als je de onderstaande aanwijzingen volgt.

- Gebruik bij het opwarmen van water alleen de hoeveelheid die je nodig hebt.
- Plaats, indien mogelijk, altijd de deksels op het kookgerei.

- Plaats het kookgerei direct in het midden van de kookzone.
- Gebruik de restwarmte om het voedsel warm te houden of om het te laten smelten.

11.3 Productinformatie voor stroomverbruik en maximale tijd om de toepasselijke modus voor laag vermogen te bereiken

Stroomverbruik in uit-modus	0.3 W
De maximale tijd die de apparatuur nodig heeft om automatisch de toepasselijke modus voor laag vermogen te bereiken	2 min

12. MILIEUBESCHERMING

Recycleer de materialen met het symbool . Gooi de verpakking in een geschikte afvalcontainer om het te recyclen. Bescherm het milieu en de volksgezondheid en recycleer op een correcte manier het afval van elektrische en elektronische apparaten.

Gooi apparaten gemarkeerd met het symbool  niet weg met het huishoudelijk afval. Breng het product naar het milieustation bij u in de buurt of neem contact op met de gemeente.

Bienvenue chez AEG ! Nous vous remercions d'avoir choisi l'un de nos appareils.



Obtenir des conseils d'utilisation, des brochures, un dépanneur, des informations sur le service et les réparations :
www.aeg.com/support

Sous réserve de modifications.

TABLE DES MATIÈRES

1. INFORMATIONS DE SÉCURITÉ.....	24
2. CONSIGNES DE SÉCURITÉ.....	27
3. INSTALLATION.....	29
4. DESCRIPTION DE L'APPAREIL.....	31
5. AVANT LA PREMIÈRE UTILISATION.....	33
6. UTILISATION QUOTIDIENNE.....	33
7. CONSEILS.....	39
8. ENTRETIEN ET NETTOYAGE.....	41
9. DÉPANNAGE.....	42
10. CARACTÉRISTIQUES TECHNIQUES.....	44
11. RENDEMENT ÉNERGÉTIQUE.....	45
12. EN MATIÈRE DE PROTECTION DE L'ENVIRONNEMENT.....	45

1. ⚠ INFORMATIONS DE SÉCURITÉ

Avant d'installer et d'utiliser cet appareil, lisez soigneusement les instructions fournies. Le fabricant ne pourra être tenu pour responsable des blessures et dégâts résultant d'une mauvaise installation ou utilisation. Conservez toujours les instructions dans un lieu sûr et accessible pour vous y référer ultérieurement.

1.1 Sécurité des enfants et des personnes vulnérables

- Cet appareil peut être utilisé par des enfants âgés d'au moins 8 ans et par des personnes ayant des capacités physiques, sensorielles ou mentales réduites ou dénuées d'expérience ou de connaissance, s'ils sont correctement surveillés ou si des instructions relatives à l'utilisation de l'appareil en toute sécurité leur ont été données et s'ils

comprennent les risques encourus. Les enfants de moins de 8 ans et les personnes ayant un handicap très important et complexe doivent être tenus à l'écart de l'appareil, à moins d'être surveillés en permanence.

- Veillez à ce que les enfants ne jouent pas avec l'appareil.
- Ne laissez pas les emballages à la portée des enfants et jetez-les convenablement.
- **AVERTISSEMENT** : L'appareil et ses parties accessibles deviennent chauds pendant l'utilisation. Tenez les enfants et les animaux éloignés de l'appareil lorsqu'il est en cours d'utilisation et de refroidissement.
- Si l'appareil est équipé d'un dispositif de sécurité enfants, nous vous recommandons de l'activer.
- Le nettoyage et l'entretien par l'utilisateur ne doivent pas être effectués par des enfants sans surveillance.

1.2 Sécurité générale

- Cet appareil est exclusivement destiné à un usage culinaire.
- Cet appareil est conçu pour un usage domestique ménager, dans un environnement intérieur.
- Cet appareil peut être utilisé dans les bureaux, les chambres d'hôtel, les chambres d'hôtes, les gîtes ruraux et d'autres hébergements similaires lorsque cette utilisation ne dépasse pas le niveau (moyen) de l'utilisation domestique.
- **AVERTISSEMENT** : L'appareil et ses parties accessibles deviennent chauds pendant l'utilisation. Veillez à ne pas toucher les éléments chauffants.
- **AVERTISSEMENT** : Il peut être dangereux de laisser chauffer de la graisse ou de l'huile sans surveillance sur une table de cuisson car cela pourrait provoquer un incendie.
- La fumée est une indication de surchauffe. N'utilisez jamais d'eau pour éteindre le feu de cuisson. Éteignez l'appareil et couvrez les flammes, par exemple avec une couverture ignifuge ou un couvercle.

- **AVERTISSEMENT** : L'appareil ne doit pas être branché à l'alimentation en utilisant un appareil de connexion externe comme un minuteur, ou branché à un circuit qui est régulièrement activé/désactivé par un fournisseur d'énergie.
- **ATTENTION** : Le processus de cuisson doit être supervisé. Une cuisson courte doit être surveillée en permanence.
- **AVERTISSEMENT** : Risque d'incendie : N'entrez rien sur les surfaces de cuisson.
- Les objets métalliques tels que les couteaux, les fourchettes, les cuillères et les couvercles ne doivent pas être placés sur la surface de la table de cuisson car ils peuvent devenir chauds.
- N'utilisez pas l'appareil avant de l'avoir installé dans la structure encastrée.
- Ne pulvérisez pas d'eau ni de vapeur pour nettoyer l'appareil.
- Après utilisation, mettez toujours à l'arrêt la table de cuisson à l'aide de la manette de commande et ne vous fiez pas à la détection des récipients.
- **AVERTISSEMENT** : Si la surface est fissurée, éteignez l'appareil pour éviter tout risque de choc électrique. Si l'appareil est branché à l'alimentation secteur directement en utilisant une boîte de jonction, retirez le fusible pour déconnecter l'appareil de l'alimentation secteur. Dans tous les cas, veuillez contacter le service après-vente agréé.
- Si le câble d'alimentation est endommagé, il doit être remplacé par le fabricant, un service après-vente agréé ou un professionnel qualifié afin d'éviter tout danger.
- **AVERTISSEMENT** : Utilisez uniquement les dispositifs de protection pour table de cuisson conçus ou indiqués comme adaptés par le fabricant de l'appareil de cuisson dans les instructions d'utilisation, ou les dispositifs de protection pour table de cuisson intégrés à l'appareil. L'utilisation de dispositifs de protection non adaptés peut entraîner des accidents.

2. CONSIGNES DE SÉCURITÉ

2.1 Installation

AVERTISSEMENT!

L'appareil doit être installé uniquement par un professionnel qualifié.

AVERTISSEMENT!

Risque de blessure ou de dommages matériels.

- Retirez l'intégralité de l'emballage.
- N'installez pas et ne branchez pas un appareil endommagé.
- Suivez scrupuleusement les instructions d'installation fournies avec l'appareil.
- Respectez l'espacement minimal requis par rapport aux autres appareils et éléments.
- Soyez toujours vigilants lorsque vous déplacez l'appareil car il est lourd. Utilisez toujours des gants de sécurité et des chaussures fermées.
- Isolez les surfaces découpées du meuble à l'aide d'un matériau d'étanchéité pour éviter que la moisissure cause des gonflements.
- Protégez la partie inférieure de l'appareil de la vapeur et de l'humidité.
- N'installez pas l'appareil à proximité d'une porte ou sous une fenêtre. Les récipients chauds risqueraient de tomber de l'appareil lors de l'ouverture de celles-ci.
- Chaque appareil est doté de ventilateurs de refroidissement dans le fond.
- Si l'appareil est installé au-dessus d'un tiroir :
 - Ne rangez pas de feuilles ni de petits bouts de papier qui pourraient être aspirés et endommager les ventilateurs de refroidissement ou le système de refroidissement.
 - Laissez une distance d'au moins 2 cm entre le fond de l'appareil et les objets rangés dans le tiroir.
- Ôtez tout panneau de séparation installé dans le meuble sous l'appareil.

2.2 Branchement électrique

AVERTISSEMENT!

Risque d'incendie ou d'électrocution.

- Tous les raccordements électriques doivent être effectués par un électricien qualifié
- L'appareil doit être raccordé à la terre.
- Avant toute intervention, assurez-vous que l'appareil est débranché.
- Assurez-vous que les paramètres figurant sur la plaque signalétique correspondent aux données électriques nominale de l'alimentation secteur.
- Vérifiez que l'appareil est correctement installé. Des câbles ou des fiches secteur desserrés et incorrects (le cas échéant) peuvent faire surchauffer la borne.
- Utilisez le câble d'alimentation électrique approprié.
- Ne laissez pas le câble d'alimentation électrique s'emmêler.
- Assurez-vous qu'une protection contre les chocs est installée.
- Installez le collier anti-traction sur le câble.
- Assurez-vous que le câble d'alimentation ou la fiche (si présente) n'entrent pas en contact avec les surfaces brûlantes de l'appareil ou les récipients brûlants lorsque vous branchez l'appareil à une prise électrique.
- N'utilisez pas d'adaptateurs multiprise et de rallonges.
- Veillez à ne pas endommager la fiche secteur (le cas échéant) ni le câble d'alimentation. Contactez notre service après-vente agréé ou un électricien pour remplacer le câble d'alimentation s'il est endommagé.
- La protection contre les chocs des parties sous tension et isolées doit être fixée de telle manière qu'elle ne puisse pas être enlevée sans outils.
- Ne branchez la fiche secteur dans la prise secteur qu'à la fin de l'installation. Assurez-vous que la prise secteur est accessible après l'installation.
- Si la prise secteur est détachée, ne branchez pas la fiche secteur.

- Ne tirez pas sur le câble secteur pour débrancher l'appareil. Tirez toujours sur la fiche de la prise secteur.
- N'utilisez que des systèmes d'isolation appropriés : des coupe-circuits, des fusibles (les fusibles à visser doivent être retirés du support), un disjoncteur différentiel et des contacteurs.
- L'installation électrique doit comporter un dispositif d'isolation qui vous permet de déconnecter l'appareil du secteur à tous les pôles. Le dispositif d'isolement doit avoir une largeur d'ouverture de contact de 3 mm minimum.

2.3 Utilisation

AVERTISSEMENT!

Risque de blessures, de brûlures ou d'électrocution.

- Ne modifiez pas les spécifications de cet appareil.
- Retirez les emballages, les étiquettes et les films de protection (le cas échéant) avant la première utilisation.
- Assurez-vous que les orifices d'aération ne sont pas obstrués.
- Ne laissez pas l'appareil sans surveillance durant son fonctionnement.
- Mettez à l'arrêt les zones de cuisson après chaque utilisation.
- Ne posez pas de couverts ou de couvercles de casseroles sur les zones de cuisson. Ils peuvent devenir très chauds.
- N'utilisez pas l'appareil avec des mains mouillées ou en contact avec de l'eau.
- N'utilisez pas l'appareil comme plan de travail ou comme espace de rangement.
- Si la surface de l'appareil est fissurée, débranchez-le immédiatement, afin d'éviter un choc électrique.
- Les porteurs de pacemakers doivent rester à une distance minimale de 30 cm des zones de cuisson à induction lorsque l'appareil est en fonctionnement.
- Lorsque vous placez des aliments dans de l'huile chaude, cela peut éclabousser.
- N'utilisez pas de feuille d'aluminium ou d'autres matériaux entre la surface de cuisson et le récipient, sauf indication contraire du fabricant de cet appareil.

- N'utilisez que les accessoires recommandés pour cet appareil par le fabricant.

AVERTISSEMENT!

Risque d'incendie et d'explosion.

- Les graisses et les huiles lorsqu'elles sont chauffées peuvent dégager des vapeurs inflammables. Tenez les flammes ou les objets chauds à distance des graisses et des huiles pendant que vous cuisinez.
- Les vapeurs que dégagent l'huile très chaude peuvent provoquer une combustion spontanée.
- Une huile déjà utilisée peut contenir des restes d'aliments et provoquer un incendie à une température plus basse qu'avec une huile neuve.
- Ne placez pas de produits inflammables ou d'éléments imbibés de produits inflammables à l'intérieur, à proximité ou au-dessus de l'appareil.

AVERTISSEMENT!

Risque de dommages à l'appareil.

- Ne laissez pas de récipients chauds sur le bandeau de commande.
- Ne posez pas de couvercle de casserole chaud sur la surface en verre de la table de cuisson.
- Ne laissez pas le contenu des récipients s'évaporer entièrement.
- Prenez soin de ne pas laisser tomber d'objets ou de récipients sur l'appareil. La surface risque d'être endommagée.
- N'activez pas les zones de cuisson avec un récipient vide ou sans récipient.
- Les récipients de cuisson en fonte ou dont le fond est endommagé peuvent provoquer des rayures sur la surface en verre et vitrocéramique. Soulevez toujours ces objets lorsque vous devez les déplacer sur la surface de cuisson.

2.4 Entretien et nettoyage

- Nettoyez régulièrement l'appareil afin de maintenir le revêtement en bon état.
- Mettez à l'arrêt l'appareil et laissez-le refroidir avant de le nettoyer.
- Nettoyez l'appareil avec de et un chiffon doux et humide. Utilisez uniquement des

produits de lavage neutres. N'utilisez pas de produits abrasifs, de tampons à récuser, de solvants ou d'objets métalliques, sauf indication contraire.

2.5 Service

- Pour réparer l'appareil, contactez le service après-vente agréé. Utilisez uniquement des pièces de rechange d'origine.
- Concernant la/les lampe(s) à l'intérieur de ce produit et les lampes de rechange vendues séparément : Ces lampes sont conçues pour résister à des conditions physiques extrêmes dans les appareils électroménagers, telles que la température, les vibrations, l'humidité, ou

sont conçues pour signaler des informations sur le statut opérationnel de l'appareil. Elles ne sont pas destinées à être utilisées dans d'autres applications et ne conviennent pas à l'éclairage des pièces d'un logement.

2.6 Mise au rebut

AVERTISSEMENT!

Risque de blessure ou d'asphyxie.

- Contactez votre service municipal pour savoir comment mettre l'appareil au rebut.
- Débranchez l'appareil.
- Coupez le câble d'alimentation au ras de l'appareil et mettez-le au rebut.

3. INSTALLATION

AVERTISSEMENT!

Reportez-vous aux chapitres concernant la sécurité.

3.1 Avant l'installation

Avant d'installer la table de cuisson, notez les informations de la plaque signalétique ci-dessous. La plaque signalétique se trouve au bas de la table de cuisson.

Numéro de série

3.2 Tables de cuisson intégrées

Les tables de cuisson encastrables ne peuvent être mises en fonctionnement qu'après avoir été installées dans des meubles et sur des plans de travail homologués et adaptés.

3.3 Câble de connexion

- La table de cuisson est fournie avec un câble d'alimentation.
- Pour remplacer le câble d'alimentation endommagé, utilisez le type de câble : H05V2V2-F qui supporte une température de 90 °C ou plus. Un seul fil doit avoir une coupe transversale minimale conformément au tableau ci-dessous. Contactez votre service après-vente. Le

câble de raccordement ne peut être remplacé que par un électricien qualifié.

AVERTISSEMENT!

Tous les raccordements électriques doivent être effectués par un électricien qualifié.

ATTENTION!

Les connexions au moyen de fiches de contact sont interdites.

ATTENTION!

Ne percez pas et ne soudez pas les extrémités du câble. Cela est interdit.

ATTENTION!

Ne raccordez pas le câble sans gaine d'extrémité du câble.

Raccordement monophasé

1. Retirez la gaine d'extrémité du câble des fils noir, marron et bleu.
2. Retirez une partie de l'isolation des extrémités des câbles marron, noir et bleu.
3. Branchez les extrémités des câbles noir et marron.

- Appliquez un nouveau manchon d'extrémité à l'extrémité des fils partagés (outil spécial requis).
- Branchez les extrémités des deux câbles bleus.
- Appliquez un nouveau manchon d'extrémité à l'extrémité des fils partagés (outil spécial requis).

Raccordement biphasé

- Retirez la gaine d'extrémité du câble des fils noir et marron.

- Retirez une partie de l'isolation des extrémités des câbles bleu.
- Branchez les extrémités des deux câbles bleus.
- Appliquez un nouveau manchon d'extrémité à l'extrémité des fils partagés (outil spécial requis).

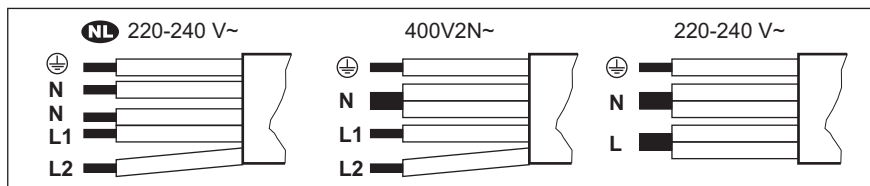

NL 220 - 240 V~	Raccordement biphasé: 400 V2N~	Raccordement monophasé: 220 - 240 V~
5 x 1,5 mm ²	5 x 1,5 mm ² ou 4 x 2,5 mm ²	5 x 1,5 mm ² ou 3 x 4 mm ²
Vert - jaune	Vert - jaune	Vert - jaune
N Bleu et bleu	N Bleu et bleu	N Bleu et bleu
L1 Noir	L1 Noir	L Noir et marron
L2 Marron	L2 Marron	

3.4 Assemblage

Si vous installez la table de cuisson sous une hotte, reportez-vous aux instructions d'installation de la hotte pour connaître la distance minimale entre les appareils.

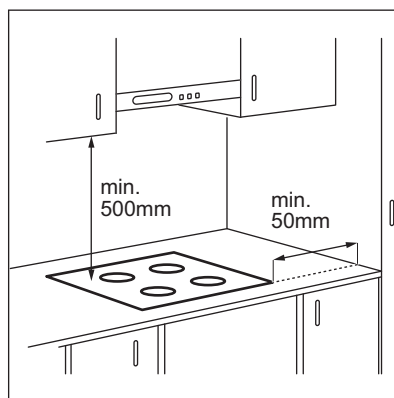

Si l'appareil est installé au-dessus d'un tiroir, la ventilation de la table de cuisson peut chauffer les éléments rangés dans le tiroir durant la cuisson.

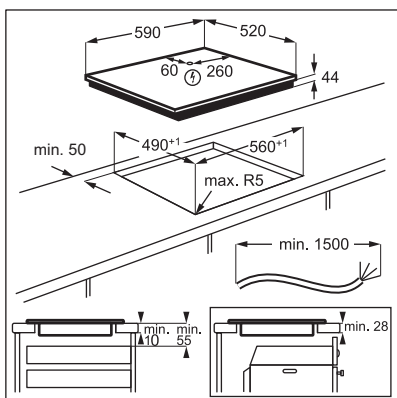

Consultez le tutoriel vidéo « Comment installer votre table de cuisson à induction AEG - Installation du plan de travail » en tapant le nom complet indiqué dans le graphique ci-dessous.

www.youtube.com/electrolux
www.youtube.com/aeg

How to install your AEG Induction Hob - Worktop installation

4. DESCRIPTION DE L'APPAREIL

4.1 Agencement des zones de cuisson

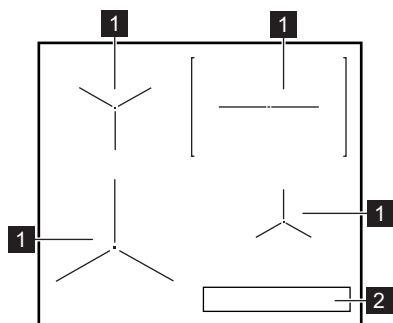





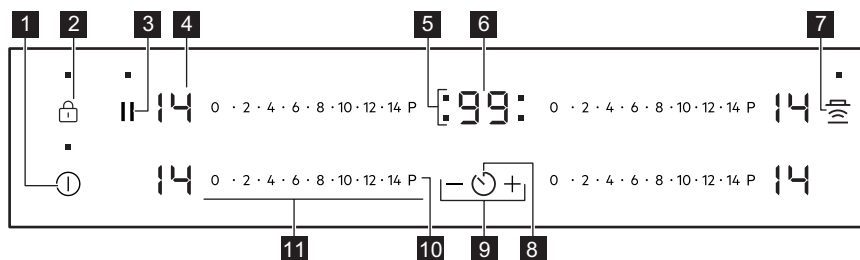

- 1** Zone de cuisson à induction
- 2** Bandeau de commande











4.2 Configuration du bandeau de commande



Les touches sensibles permettent de faire fonctionner l'appareil. Les affichages, les voyants et les signaux sonores indiquent les fonctions activées.

	Touche sensitive	Fonction	Commentaire
1		En fonctionnement/A l'arrêt	Pour allumer et éteindre la table de cuisson.
2		Touches Verrouil/ Dispositif de sécurité enfant	Pour verrouiller ou déverrouiller le bandeau de commande.
3		Pause	Pour activer et désactiver la fonction.
4	-	Indicateur du niveau de cuisson	Pour indiquer le niveau de cuisson.
5	-	Voyants du minuteur des zones de cuisson	Pour indiquer la zone à laquelle se réfère la durée sélectionnée.
6	-	Affichage du minuteur	Pour indiquer la durée, en minutes.
7		Hob²Hood	Pour activer et désactiver le mode manuel de la fonction.
8		-	Pour choisir la zone de cuisson.
9		-	Pour augmenter ou diminuer la durée.
10		PowerBoost	Pour activer la fonction.
11	-	Bandeau de sélection	Pour sélectionner un niveau de cuisson.

4.3 Affichage du niveau de cuisson

Afficheur	Description
	La zone de cuisson est désactivée.
	La zone de cuisson est activée.
	Pause est activé.
	Montée en température automatique est activé.
	PowerBoost est activé.
	Une anomalie de fonctionnement s'est produite.
	OptiHeat Control (Voyant de chaleur résiduelle à trois niveaux): continuer la cuisson / maintien au chaud / chaleur résiduelle.
	Touches Verrouil / Dispositif de sécurité enfant est activée.
	Le récipient est inapproprié ou trop petit, ou bien il n'y a pas de récipient sur la zone de cuisson.
	Arrêt automatique est activé.

5. AVANT LA PREMIÈRE UTILISATION

AVERTISSEMENT!





Reportez-vous aux chapitres concernant la sécurité.



5.1 Limitation de puissance

Limitation de puissance définit la quantité totale d'énergie utilisée par la table de cuisson, dans les limites des fusibles de l'installation domestique.

Par défaut, la table de cuisson est réglée sur le niveau de puissance le plus élevé possible.

Pour diminuer ou augmenter le niveau de puissance :

1. Désactivez la table de cuisson.
2. Maintenez la touche  enfoncée pendant 3 secondes. L'affichage s'allume et s'éteint.
3. Maintenez la touche  enfoncée pendant 3 secondes.  ou  apparaît.

4. Appuyez sur . P72 apparaît.
5. Appuyez sur  /  du minuteur pour régler le niveau de puissance.

Niveaux de puissance

Reportez-vous au chapitre « Caractéristiques techniques ».

ATTENTION!

Assurez-vous que la puissance sélectionnée est adaptée aux fusibles de votre tableau électrique.

- P72 — 7 200 W
- P15 — 1 500 W
- P20 — 2 000 W
- P25 — 2 500 W
- P30 — 3 000 W
- P35 — 3 500 W
- P40 — 4 000 W
- P45 — 4 500 W
- P50 — 5 000 W
- P60 — 6 000 W

6. UTILISATION QUOTIDIENNE

AVERTISSEMENT!

Reportez-vous aux chapitres concernant la sécurité.

6.1 Activation et désactivation



Appuyez sur  pendant 1 seconde pour activer ou désactiver la table de cuisson.

6.2 Arrêt automatique

Cette fonction arrête la table de cuisson automatiquement si :

- toutes les zones de cuisson sont désactivées,
- vous ne réglez pas le niveau de cuisson après avoir allumé la table de cuisson,
- vous avez renversé quelque chose ou placé un objet sur le bandeau de commande pendant plus de 10 secondes (une casserole, un torchon, etc.). Un signal sonore retentit et la table de

cuisson s'éteint. Enlevez l'objet ou nettoyez le bandeau de commande.

- la table de cuisson surchauffe (par ex. lorsqu'un récipient chauffe à vide). Laissez la zone de cuisson refroidir avant d'utiliser à nouveau la table de cuisson.
- vous avez utilisé un récipient inadapté. Le symbole  s'allume et la zone de cuisson se désactive automatiquement au bout de 2 minutes.
- vous ne désactivez pas la zone de cuisson ou ne modifiez pas le niveau de cuisson. Au bout de quelques instants,  s'allume et la table de cuisson s'éteint.

La relation entre le niveau de cuisson et la durée après laquelle la table de cuisson s'éteint :

Niveau de cuisson	La table de cuisson s'éteint au bout de
 1 - 3	6 heures
4 - 7	5 heures
8 - 9	4 heures
10 - 14	1,5 heure

6.3 Niveau de cuisson

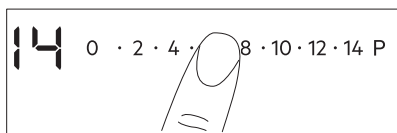

Pour régler ou modifier le niveau de cuisson :

Appuyez sur le niveau de cuisson souhaité sur le bandeau de sélection, ou déplacez votre doigt sur le bandeau de sélection jusqu'à atteindre le niveau de cuisson souhaité.



6.4 OptiHeat Control (Voyant de chaleur résiduelle à trois niveaux)

AVERTISSEMENT!

 /  /  Tant que le voyant est allumé, il existe un risque de brûlures dues à la chaleur résiduelle.

Les zones de cuisson à induction génèrent la chaleur nécessaire directement dans le fond des récipients de cuisson. La surface vitrocéramique est chauffée par des récipients de cuisson.

Les indicateurs s'allument lorsqu'une zone de cuisson est chaude. Ils indiquent le niveau de chaleur résiduelle des zones de cuisson que vous êtes en train d'utiliser :

 - poursuivre cuisson,

 - maintien au chaud,

 - chaleur résiduelle.

L'indicateur peut également s'allumer :

- pour les zones de cuisson voisines, même si vous ne les utilisez pas,

- lorsque des récipients chauds sont placés sur la zone de cuisson froide,
- lorsque la table de cuisson est éteinte mais que la zone de cuisson est encore chaude.

L'indicateur s'éteint lorsque la zone de cuisson s'est refroidie.

6.5 Utilisation des zones de cuisson

Posez le récipient au centre de la zone de cuisson souhaitée. Les zones de cuisson à induction s'adaptent automatiquement au diamètre du fond du récipient utilisé.





Pour un transfert de chaleur optimal, utilisez un récipient dont le diamètre du fond est similaire à celui de la zone de cuisson (c.-à-d. la valeur maximale du diamètre du récipient dans « Données techniques » > « Caractéristiques des zones de cuisson »). Assurez-vous que l'ustensile de cuisine est compatible avec les tables de cuisson à induction. Pour plus d'informations sur les types de récipients, reportez-vous au chapitre « Conseils ».

6.6 Montée en température automatique

Utilisez la fonction pour obtenir le niveau de cuisson souhaité plus rapidement. Lorsque la fonction est activée, la zone de cuisson fonctionne au niveau de cuisson le plus élevé au début, puis poursuit au niveau de cuisson souhaité.



Pour activer la fonction, la zone de cuisson doit être froide.

Pour activer la fonction pour une zone de cuisson : appuyez sur **P** ( s'allume). Réglez immédiatement le niveau de cuisson souhaité. Après 3 secondes,  s'allume.

Pour désactiver la fonction : modifiez le niveau de cuisson.

6.7 PowerBoost

Cette fonction vous permet d'augmenter la puissance des zones de cuisson à induction. La fonction peut être activée pour la zone de cuisson à induction uniquement pour une durée limitée. Lorsque cette durée est écoulée, la zone de cuisson à induction revient automatiquement au niveau de cuisson le plus élevé.



Reportez-vous au chapitre
« Caractéristiques techniques ».

Pour activer la fonction pour une zone de cuisson : appuyez sur **P**. s'allume.

Pour désactiver la fonction : modifiez le niveau de cuisson.

6.8 PowerBoost avec une zone de cuisson double anneau

La fonction du circuit intérieur s'active dès que la table de cuisson détecte un récipient dont le diamètre est inférieur à celui du circuit intérieur. La fonction s'active sur le circuit extérieur dès que la table de cuisson détecte un récipient dont le diamètre est supérieur à celui du circuit intérieur.

6.9 Minuteur

• Minuteur à rebours

Vous pouvez utiliser cette fonction pour régler la durée d'une seule session de cuisson.

Sélectionnez d'abord le niveau de cuisson de la zone de cuisson, puis réglez la fonction.

Pour sélectionner la zone de cuisson :

appuyez sur à plusieurs reprises jusqu'à ce que l'indicateur d'une zone de cuisson apparaisse.

Pour activer la fonction : appuyez sur la touche **+** du minuteur pour régler la durée (de 00 à 99 minutes). Lorsque le voyant de la zone de cuisson commence à clignoter, le décompte commence.

Pour voir le temps restant : appuyez sur la touche pour sélectionner la zone de cuisson. Le voyant de la zone de cuisson

commence à clignoter. L'affichage indique la durée restante.

Pour modifier le temps : appuyez sur la touche pour sélectionner la zone de cuisson. Appuyez sur **+** ou **-**.

Pour désactiver la fonction : appuyez sur pour sélectionner la zone de cuisson, puis appuyez sur **-**. Le décompte s'effectue jusqu'à **00**. L'indicateur de la zone de cuisson disparaît.



Lorsque le compte à rebours est terminé, un signal sonore retentit et **00** clignote. La zone de cuisson se désactive.

Pour arrêter le signal sonore : appuyez sur .

• CountUp Timer

Cette fonction permet de vérifier la durée de fonctionnement de la zone de cuisson sélectionnée.

Pour sélectionner la zone de cuisson :

appuyez sur à plusieurs reprises jusqu'à ce que l'indicateur d'une zone de cuisson apparaisse.

Pour activer la fonction : appuyez sur la touche **-** du minuteur. apparaît. Lorsque le voyant de la zone de cuisson commence à clignoter, le minuteur démarre. L'affichage indique, en alternance, et la durée écoulée (en minutes).

Pour contrôler la durée de fonctionnement



de la zone de cuisson : appuyez sur pour sélectionner la zone de cuisson. Le voyant de la zone de cuisson commence à clignoter. L'affichage indique la durée de fonctionnement de la zone.

Pour désactiver la fonction : appuyez sur puis appuyez sur **+** ou **-**. L'indicateur de la zone de cuisson disparaît.

• Minuteur

Vous pouvez utiliser cette fonction lorsque la table de cuisson est allumée et les zones de

cuisson ne sont pas activées. L'affichage du niveau de cuisson indique .

Pour activer la fonction : appuyez sur la touche  puis sur la touche  ou  du minuteur pour régler la durée. Lorsque le temps est écoulé, un signal sonore retentit et **00** clignote.

Pour arrêter le signal sonore : appuyez sur .



Cette fonction est sans effet sur le fonctionnement des zones de cuisson.

6.10 Pause

Cette fonction sélectionne le niveau de cuisson le plus bas pour toutes les zones de cuisson activées.

Lorsque la fonction est en cours, tous les autres symboles du bandeau de commande sont verrouillés.

La fonction ne désactive pas les fonctions du minuteur.

1. Pour activer la fonction : appuyez sur la touche .

 s'affiche. Le niveau de cuisson est réduit à 1.

2. Pour désactiver la fonction, appuyez sur .

Le réglage précédent du niveau de cuisson apparaît.

6.11 Touches Verrouil

Vous pouvez verrouiller le bandeau de commande pendant que les zones de cuisson fonctionnent. Vous éviterez ainsi une modification accidentelle du réglage du niveau de cuisson.

Réglez d'abord le niveau de cuisson.

Pour activer la fonction : appuyez sur .

 s'affiche pendant 4 secondes. Le minuteur reste activé.





Pour désactiver la fonction : appuyez sur . Le niveau de cuisson précédent s'allume.







Lorsque vous éteignez la table de cuisson, cette fonction est également désactivée.





6.12 Dispositif de sécurité enfant

Cette fonction permet d'éviter une utilisation involontaire de la table de cuisson.





Pour activer la fonction : activez la table de cuisson avec . Ne sélectionnez pas de réglage de niveau de cuisson. Appuyez sur  pendant 4 secondes.  s'allume. Éteignez la table de cuisson en appuyant sur .



Pour désactiver la fonction : activez la table de cuisson avec . Ne sélectionnez pas de réglage de niveau de cuisson.

Appuyez sur  pendant 4 secondes.  s'allume. Éteignez la table de cuisson en appuyant sur .

Pour désactiver la fonction le temps d'une cuisson : activez la table de cuisson avec .  s'allume. Appuyez sur  pendant 4 secondes. **Réglez le niveau de cuisson dans les 10 secondes qui suivent.** Vous pouvez utiliser la table de cuisson. Lorsque vous éteignez la table de cuisson avec , la fonction est de nouveau activée.

6.13 OffSound Control (Activation et désactivation des signaux sonores)

Éteignez la table de cuisson. Appuyez sur  pendant 3 secondes. L'affichage s'allume, puis s'éteint. Appuyez sur  pendant 3 secondes.  ou  apparaît. Appuyez sur la touche  du minuteur pour choisir l'une des options suivantes :

-  - les signaux sonores sont désactivés
 -  - les signaux sonores sont activés
- Pour confirmer le réglage, attendez que la table de cuisson s'éteigne automatiquement.

Lorsque cette fonction est réglée sur **6**, l'appareil émet des signaux sonores uniquement lorsque :

- vous appuyez sur **1**
- Minuteur se termine
- Minuteur à rebours se termine
- vous posez un objet sur le bandeau de commande.

6.14 Gestion alimentation

Si plusieurs zones sont actives et que la puissance consommée dépasse la limite de l'alimentation électrique, cette fonction répartit la puissance disponible entre toutes les zones de cuisson (raccordées à la même phase). La table de cuisson contrôle les niveaux de cuisson pour protéger les fusibles de l'installation domestique.

- Les zones de cuisson sont regroupées en fonction de l'emplacement et du nombre de phases de la table de cuisson. Chaque phase dispose d'une charge électrique maximale de (3700 W). Si la table de cuisson atteint la limite de la puissance maximale disponible dans une phase, la puissance des zones de cuisson est automatiquement réduite.
- Le niveau de cuisson de la zone de cuisson sélectionnée est toujours prioritaire. La puissance restante sera répartie entre les zones de cuisson précédemment activées dans l'ordre inverse de sélection.
- L'affichage du niveau de cuisson des zones réduites oscille entre le niveau de cuisson sélectionné initialement et le niveau de cuisson réduit.
- Attendez que l'affichage cesse de clignoter ou réduisez le niveau de cuisson de la dernière zone de cuisson sélectionnée. Les zones de cuisson continueront de fonctionner avec le niveau de cuisson réduit. Modifiez manuellement les niveaux de cuisson des zones de cuisson si nécessaire.

Reportez-vous à l'illustration pour connaître les combinaisons de distribution de puissance entre les zones de cuisson.

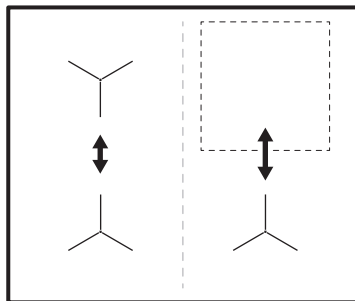

6.15 Hob²Hood

Il s'agit d'une fonction automatique de pointe permettant de raccorder la table de cuisson à une hotte particulière. La table de cuisson et la hotte disposent toutes les deux d'un communicateur de signal infrarouge. La vitesse du ventilateur est définie automatiquement d'après le réglage du mode et la température du récipient le plus chaud se trouvant sur la table de cuisson. Vous pouvez également activer le ventilateur manuellement depuis la table de cuisson.



Sur la plupart des hottes, le système de commande à distance est désactivé par défaut. Activez-le avant d'utiliser la fonction. Pour plus d'informations, reportez-vous au manuel d'utilisation de la hotte.

Utiliser automatiquement la fonction

Pour utiliser la fonction automatiquement, réglez le mode automatique sur H1 – H6. La table de cuisson est initialement réglée sur H5. La hotte réagit dès que vous actionnez la plaque de cuisson. La table de cuisson détecte automatiquement la température du récipient et ajuste la vitesse du ventilateur.

Modes automatiques

	Éclairage automatique	Ébullition ¹⁾	Friture ²⁾
H0	A l'arrêt	A l'arrêt	A l'arrêt
H1	En fonctionnement	A l'arrêt	A l'arrêt





	Éclairage automatique	Ébullition ¹⁾	Friture ²⁾
H2 ³⁾	En fonctionnement	Vitesse de ventilation 1	Vitesse de ventilation 1
H3	En fonctionnement	A l'arrêt	Vitesse de ventilation 1
H4	En fonctionnement	Vitesse de ventilation 1	Vitesse de ventilation 1
H5	En fonctionnement	Vitesse de ventilation 1	Vitesse de ventilation 2
H6	En fonctionnement	Vitesse de ventilation 2	Vitesse de ventilation 3

1) La table de cuisson détecte le processus d'ébullition et sélectionne la vitesse de ventilation en fonction du mode automatique.

2) La table de cuisson détecte le processus de friture et sélectionne la vitesse de ventilation en fonction du mode automatique.

3) Ce mode active le ventilateur et l'éclairage, sans tenir compte de la température.

Modifier du mode automatique

- Désactivez la table de cuisson.
- Appuyez sur  pendant 3 secondes. L'affichage s'allume et s'éteint.
- Appuyez sur  pendant 3 secondes.
- Appuyez plusieurs fois sur la touche  jusqu'à ce que  s'allument.
- Appuyez sur la touche  du minuteur pour sélectionner un mode automatique.







Pour faire fonctionner la hotte directement depuis le panneau de la hotte, désactivez le mode automatique de la fonction.



Lorsque vous terminez la cuisson et mettez à l'arrêt la table de cuisson, la ventilation de la hotte pourrait continuer à fonctionner pendant un certain temps. Au bout d'un moment, le système désactive automatiquement la ventilation et vous empêche de l'activer accidentellement durant les 30 secondes qui suivent.

Utiliser manuellement la vitesse de ventilation

Vous pouvez également activer la fonction manuellement. Pour ce faire, appuyez sur la touche  lorsque la table de cuisson est active. Cela désactive le fonctionnement automatique de la fonction et vous permet de modifier manuellement la vitesse du ventilateur. En appuyant sur la touche , la vitesse du ventilateur est augmentée d'un palier. Lorsque vous atteignez un niveau intensif et que vous appuyez sur la touche  à nouveau, la vitesse du ventilateur reviendra à 0, désactivant ainsi le ventilateur de la hotte. Pour réactiver le ventilateur à vitesse 1, appuyez sur la touche .



Pour activer le fonctionnement automatique de la fonction, éteignez puis rallumez la table de cuisson.

Activer l'éclairage

Vous pouvez régler la table de cuisson pour activer automatiquement la lumière dès que vous allumez la table de cuisson. Pour ce faire, réglez le mode automatique sur H1 – H6.



La lumière de la hotte s'éteint 2 minutes après avoir désactivé la table de cuisson.

7. CONSEILS

AVERTISSEMENT!

Reportez-vous aux chapitres concernant la sécurité.

7.1 Récipients de cuisson



Pour les zones de cuisson à induction, un champ électromagnétique puissant crée très rapidement la chaleur dans le récipient.

Utilisez les zones de cuisson à induction avec un récipient de cuisson adapté.

- Pour éviter la surchauffe et améliorer les performances des zones, le récipient doit être aussi épais et plat que possible.
- Assurez-vous que le dessous des récipients est propre et sec avant de le placer sur la surface de la table de cuisson.
- Veillez toujours à ne pas faire glisser ni frotter le récipient sur les bords et les coins du verre, car cela pourrait écailler ou endommager la surface du verre.

Matériaux des récipients de cuisson

- **corrects** : fonte, acier, acier émaillé, acier inoxydable, fond multicouche (homologué par le fabricant).
- **incorrects** : aluminium, cuivre, laiton, verre, céramique, porcelaine.

Les récipients de cuisson conviennent pour l'induction si :

- une petite quantité d'eau contenue dans un récipient chauffe dans un bref laps de temps sur une zone de cuisson réglée sur le niveau de cuisson maximal.
- un aimant adhère au fond du récipient.

Dimensions des récipients de cuisson

- Les zones de cuisson à induction s'adaptent automatiquement au diamètre du fond du récipient utilisé. Reportez-vous à « Données techniques » > « Caractéristiques des zones de cuisson » pour connaître les dimensions correctes des récipients. Placez le récipient au centre de la zone de cuisson sélectionnée.

- L'efficacité de la zone de cuisson dépend du diamètre du récipient. Pour un transfert de chaleur optimal, utilisez un récipient dont le diamètre du fond est similaire à celui de la zone de cuisson (c.-à-d. la valeur maximale du diamètre du récipient dans « Données techniques » > « Caractéristiques des zones de cuisson »).
 - Un récipient dont le diamètre est inférieur à la taille d'une zone de cuisson donnée ne reçoit qu'une partie de la puissance générée par la zone de cuisson, ce qui ralentit le chauffage.
 - Pour des raisons de sécurité et des résultats de cuisson optimaux, n'utilisez pas de récipient plus grand qu'indiqué dans la section « Caractéristiques des zones de cuisson ». Évitez de garder les récipients à proximité du bandeau de commande durant la cuisson. Cela peut affecter le fonctionnement du bandeau de commande ou activer accidentellement les fonctions de la table de cuisson.



Reportez-vous au chapitre « Caractéristiques techniques ».

7.2 Bruits pendant le fonctionnement



Ces bruits sont normaux et n'indiquent pas une anomalie de l'appareil. Les bruits des récipients peuvent varier en fonction du matériau des récipients et du niveau de puissance.

Bruits liés aux récipients :

- craquement : le récipient est composé de différents matériaux (conception « sandwich »).
- sifflement : vous utilisez une zone de cuisson avec un niveau de puissance élevé et le récipient est composé de

différents matériaux (conception « sandwich »).

- bourdonnement : vous utilisez un niveau de puissance élevé.

Bruits liés à la plaque de cuisson :

- cliquetis : une commutation électrique se produit.
- sifflement, bourdonnement : le ventilateur fonctionne.
- son rythmique : un récipient est détecté.

7.3 Öko Timer (Minuteur Éco)

Pour économiser de l'énergie, le chauffage de la zone de cuisson s'éteint avant que le compte à rebours ne se déclenche. La différence de temps de cuisson dépend du niveau de cuisson et de la durée de cuisson.

7.4 Guide de cuisson simplifié

Le rapport entre le niveau de cuisson et la consommation énergétique de la zone de cuisson n'est pas linéaire. Lorsque vous augmentez le niveau de cuisson, cela n'est pas proportionnel avec l'augmentation de la consommation d'énergie. Cela veut dire qu'une zone de cuisson avec le niveau de cuisson moyen utilise moins de la moitié de sa puissance.



Les données du tableau sont fournies à titre indicatif uniquement.

Réglages de la température	Utilisez pour :	Durée (min)	Conseils
- 1	Gardez au chaud les aliments cuits.	si nécessaire	Placez un couvercle sur le récipient.
1 - 3	Sauce hollandaise ; faire fondre : beurre, chocolat, gélatine.	5 - 25	Mélangez de temps en temps.
2 - 3	Solidifier : omelettes, œufs cocotte.	10 - 40	Cuisinez avec un couvercle.
3 - 5	Faire mijoter des plats à base de riz et de laitage, réchauffer des plats cuisinés.	25 - 50	Ajoutez au moins deux fois plus d'eau que de riz. Remuez les plats à base de lait durant la cuisson.
5 - 7	Cuisez les légumes, le poisson et la viande à la vapeur.	20 - 45	Ajouter quelques cuillères à soupe d'eau. Vérifiez la quantité d'eau pendant le processus.
7 - 9	Pommes de terre à la vapeur et autres légumes.	20 - 60	Couvrez le fond de la cuve avec 1 à 2 cm d'eau. Vérifiez le niveau d'eau pendant le processus. Gardez le couvercle sur la cuve.
7 - 9	Cuisez de plus grandes quantités d'aliments, des ragoûts et des soupes.	60 - 150	Ajoutez jusqu'à 3 l de liquide et des ingrédients.
9 - 12	Faire revenir : escalopes, cordons bleus de veau, côtelettes, rissolettes, saucisses, foie, roux, œufs, crêpes, beignets.	si nécessaire	Retournez-le si nécessaire.
12 - 13	Friture, galettes de pommes de terre, biftecks, steaks.	5 - 15	Retournez-le si nécessaire.
14	Faire bouillir de l'eau, cuire des pâtes, saisir de la viande (goulasch, bœuf braisé), cuire des frites.		
P	Faire bouillir une grande quantité d'eau. PowerBoost est activée.		

7.5 Conseils pour la fonction Hob²Hood

Lorsque vous utilisez la table de cuisson avec la fonction :

- Protégez le bandeau de la hotte de la lumière directe du soleil.
- Ne pointez pas de lumière halogène sur le bandeau de la hotte.
- Ne recouvrez pas le bandeau de commande de la table de cuisson.
- Ne bloquez pas le signal entre la table de cuisson et la hotte (par exemple avec la main, la poignée d'un ustensile ou un grand récipient). Voir l'illustration.

La hotte illustrée ci-dessous est présentée à titre d'illustration uniquement.

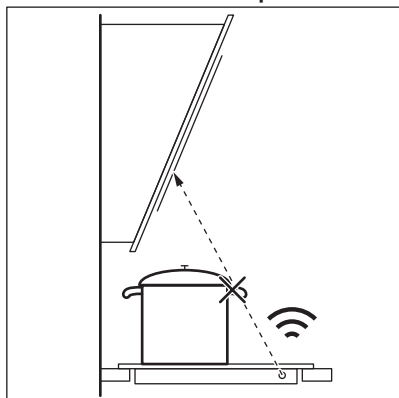

D'autres appareils contrôlés à distance peuvent bloquer le signal. N'utilisez pas ce type d'appareil à proximité de la table de cuisson lorsque Hob²Hood est actif.

Hottes dotées de la fonction Hob²Hood

Pour trouver la gamme complète de hottes compatibles avec cette fonction, reportez-vous à notre site Web. Les hottes AEG dotées de cette fonction doivent afficher le symbole .

8. ENTRETIEN ET NETTOYAGE

AVERTISSEMENT!

Reportez-vous aux chapitres concernant la sécurité.

8.1 Informations générales

- Nettoyez la table de cuisson après chaque utilisation.
- Utilisez toujours un récipient dont le fond est propre.
- Les rayures ou les taches sombres sur la surface n'ont aucune incidence sur le fonctionnement de la table de cuisson.
- Utilisez un produit de nettoyage spécialement adapté à la surface de la table de cuisson.

- Utilisez toujours un grattoir recommandé pour les tables de cuisson avec une surface en verre. Utilisez le grattoir uniquement comme outil supplémentaire pour nettoyer le verre après la procédure de nettoyage standard.



AVERTISSEMENT!

N'utilisez pas de couteaux ou d'autres outils métalliques tranchants pour nettoyer la surface en verre.

8.2 Nettoyage de la table de cuisson

- **Enlevez immédiatement** : le plastique fondu, les feuilles de plastique, le sel, le sucre et les aliments contenant du sucre,

car la saleté peut endommager la table de cuisson. Veillez à ne pas vous brûler.

Tenez le racloir spécial incliné sur la surface vitrée et faites glisser la lame du racloir pour enlever les salissures.

- **Enlevez lorsque la table a suffisamment refroidi** : traces de calcaire, traces d'eau, taches de graisse, décoloration métallique brillante. Nettoyez

la table de cuisson à l'aide d'un chiffon humide et d'un détergent non abrasif. Après le nettoyage, essuyez la table de cuisson avec un chiffon doux.

- **Pour retirer les décolorations métalliques brillantes** : utilisez une solution d'eau additionnée de vinaigre et nettoyez la surface vitrée avec un chiffon.

9. DÉPANNAGE







AVERTISSEMENT!

Reportez-vous aux chapitres concernant la sécurité.

9.1 Que faire si...

Problème	Cause possible	Solution
Vous ne pouvez pas activer la table de cuisson ni la faire fonctionner.	La table de cuisson n'est pas branchée à une source d'alimentation électrique ou le branchement est incorrect.	Vérifiez que la table de cuisson est correctement branchée à une source d'alimentation électrique.
	Le fusible a disjoncté.	Assurez-vous que le fusible est la cause du dysfonctionnement. Si les fusibles disjonctent de manière répétée, faites appel à un électricien qualifié.
	Vous n'avez pas réglé le niveau de cuisson dans les 10 secondes.	Mettez de nouveau en fonctionnement la table de cuisson et réglez le niveau de cuisson en moins de 10 secondes.
	Vous avez appuyé sur 2 ou plusieurs touches sensibles en même temps.	Appuyez sur une seule touche sensible.
	Pause est activé.	Reportez-vous à la section « Pause ».
Un bip constant se déclenche.	Il y a de l'eau ou des taches de graisse sur le bandeau de commande.	Nettoyez le bandeau de commande.
	Le branchement électrique est incorrect.	Débranchez l'appareil de l'alimentation électrique. Demandez à un électricien qualifié de vérifier l'installation.
	Vous avez posé quelque chose sur une ou plusieurs touches sensibles.	Retirez l'objet des touches sensibles.
Un signal sonore retentit et la table de cuisson se met à l'arrêt. Un signal sonore retentit lorsque la table de cuisson est à l'arrêt.	Vous avez posé quelque chose sur la touche sensible ①.	Retirez l'objet de la touche sensible.

Problème	Cause possible	Solution
Le voyant de chaleur résiduelle ne s'allume pas.	La zone de cuisson n'est pas chaude parce qu'elle n'a fonctionné que peu de temps ou le capteur est endommagé.	Si la zone a eu assez de temps pour chauffer, faites appel à un service après-vente agréé.
Hob®Hood ne fonctionne pas.	Vous avez recouvert le bandeau de commande.	Retirez l'objet du bandeau de commande.
	Vous utilisez un très grand récipient qui bloque le signal.	Utilisez un plus petit récipient, changez la zone de cuisson ou faites fonctionner la hotte manuellement.
Montée en température automatique ne fonctionne pas.	Le niveau de cuisson le plus élevé est réglé.	Le niveau de cuisson le plus élevé est identique à la puissance de la fonction.
	La zone est chaude.	Laissez la zone refroidir suffisamment.
Le niveau de cuisson oscille entre deux niveaux.	Gestion alimentation est activé.	Reportez-vous au chapitre « Utilisation quotidienne ».
Le bandeau de commande devient chaud au toucher.	L'ustensile est trop grand ou vous le placez trop près du bandeau de commande.	Placez les récipients de grande taille sur les zones de cuisson arrière, si possible.
Aucun signal sonore ne se déclenche lorsque vous appuyez sur les touches sensibles du bandeau.	Les signaux sonores sont désactivés.	Activez les signaux sonores. Reportez-vous au chapitre « Utilisation quotidienne ».
 s'affiche.	Dispositif de sécurité enfant ou Touches Verrouil est activée.	Reportez-vous au chapitre « Utilisation quotidienne ».
 s'affiche.	Il n'y a pas de récipient sur la zone.	Posez un récipient sur la zone.
	Le récipient n'est pas adapté.	Utilisez un récipient adapté aux tables de cuisson à induction. Reportez-vous au chapitre « Conseils ».
	Le diamètre du fond du récipient de cuisson est trop petit pour la zone.	Utilisez des récipients dont les dimensions sont correctes. Reportez-vous au chapitre « Données techniques ».
Le chauffage prend beaucoup de temps.	Le récipient est trop petit et ne reçoit qu'une partie de la puissance générée par la zone de cuisson.	Pour un transfert de chaleur optimal, utilisez un récipient dont le diamètre du fond est similaire à celui de la zone de cuisson (c.-à-d. la valeur maximale du diamètre du récipient dans « Données techniques » > « Caractéristiques des zones de cuisson »).
Le circuit extérieur est éteint.	Le diamètre du fond du récipient de cuisson est trop petit.	Utilisez un récipient avec un fond de diamètre supérieur.
 et un chiffre s'affichent.	Une erreur s'est produite dans la table de cuisson.	Mettez à l'arrêt la table de cuisson et mettez-la de nouveau en fonctionnement au bout de 30 secondes. Si  s'affiche à nouveau, débranchez la table de cuisson de la prise électrique. Au bout de 30 secondes, rebranchez la table de cuisson. Si le problème persiste, contactez le service après-vente agréé.

9.2 Si vous ne trouvez pas de solution...

Si vous ne trouvez pas de solution au problème, veuillez contacter votre revendeur ou un service après-vente agréé. Vous devez fournir les données figurant sur la plaque signalétique. Vous devez fournir également un code à 3 lettres pour la vitrocéramique (situé dans le coin de la surface en verre) et

le message d'erreur qui s'affiche. Assurez-vous d'utiliser correctement la table de cuisson. Si l'intervention d'un technicien ou d'un vendeur n'est pas gratuite, malgré la période de garantie en cours. Les informations concernant la période de garantie et les centres de service après-vente agréés figurent dans le livret de garantie.

10. CARACTÉRISTIQUES TECHNIQUES

10.1 Plaque signalétique

Modèle TO64IC0AFB:
Type 61 B4A 04 AA
Induction 7.2 kW
Numéro de série.....
AEG

PNC 949 493 037 00
220 - 240 V / 400 V 2N, 50 à 60 Hz
Fabriqué en : Roumanie
7.2 kW

10.2 Caractéristiques des zones de cuisson

Zone de cuisson	Puissance nominale (niveau de cuisson maximale) [W]	PowerBoost [W]	PowerBoost durée maximale [min]	Diamètre de l'ustensile [mm]
Avant gauche	2300	3700	10	180 - 210
Arrière gauche	1800	2800	10	145 - 180
Avant droite	1400	2500	4	125 - 145
Arrière droite	2300	3200	10	145 - 265

La puissance des zones de cuisson peut varier en fonction des données du tableau. Elle change en fonction du matériau et des dimensions du récipient.

Pour un transfert de chaleur et des résultats de cuisson optimaux, utilisez un récipient dont le diamètre du fond est similaire à celui

de la zone de cuisson (c.-à-d. la valeur maximale du diamètre du récipient dans « Données techniques » > « Caractéristiques des zones de cuisson »). N'utilisez pas de récipients d'un diamètre supérieur au diamètre de la zone de cuisson.

11. RENDEMENT ÉNERGÉTIQUE

11.1 Informations produits conformément aux réglementations d'écoconception de l'UE

Identification du modèle	TO64IC0AFB	
Type de table de cuisson	Plan de cuisson intégré	
Nombre de zones de cuisson	4	
Technologie de chauffage	Induction	
Diamètre des zones de cuisson circulaires (Ø)	Avant gauche	21.0 cm
	Arrière gauche	18.0 cm
	Avant droite	14.5 cm
Longueur (L) et largeur (l) de la zone de cuisson non circulaire	Arrière droite	L 26.5 cm l 17.0 cm
	Avant gauche	178.4 Wh/kg
Consommation d'énergie par zone de cuisson (EC electric cooking)	Arrière gauche	184.9 Wh/kg
	Avant droite	183.2 Wh/kg
	Arrière droite	184.9 Wh/kg
	Consommation d'énergie de la table de cuisson (EC electric hob)	

IEC / EN 60350-2 - Appareils de cuisson domestiques électriques - Partie 2 : Tables de cuisson - Méthodes de mesure des performances.

Les mesures d'énergie se rapportant à la surface de cuisson sont identifiées par les repères des zones de cuisson correspondantes.

11.2 Économie d'énergie

Vous pouvez économiser de l'énergie pendant la cuisson quotidienne si vous suivez les conseils ci-dessous.

- Lorsque vous faites chauffer de l'eau, n'utilisez que la quantité dont vous avez besoin.
- Dans la mesure du possible, placez toujours les couvercles sur les récipients de cuisson.
- Placez les récipients directement au centre de la zone de cuisson.
- Utilisez la chaleur résiduelle pour garder les aliments au chaud ou pour les faire fondre.

11.3 Informations produits pour la consommation d'énergie et le temps maximum requis pour atteindre le mode basse consommation applicable

Consommation d'énergie pondérée en mode « arrêt »	0.3 W
Temps maximum requis pour que l'équipement atteigne automatiquement le mode basse puissance applicable	2 min

12. EN MATIÈRE DE PROTECTION DE L'ENVIRONNEMENT

Recyclez les matériaux portant le symbole . Déposez les emballages dans les

conteneurs prévus à cet effet. Contribuez à la protection de l'environnement et à votre

sécurité, recyclez vos produits électriques et électroniques. Ne jetez pas les appareils portant le symbole  avec les ordures

ménagères. Emmenez un tel produit dans votre centre local de recyclage ou contactez vos services municipaux.

FR Concerne la France uniquement :



FR

Cet appareil, ses accessoires et cordons se recyclent

REPRISE
À LA LIVRAISON



OU

À DÉPOSER
EN MAGASIN



OU

À DÉPOSER
EN DÉCHÈTERIE



Points de collecte sur www.quefairedemesdechets.fr
Privilégiez la réparation ou le don de votre appareil !



FR



Willkommen bei AEG! Danke, dass Sie sich für unser Gerät entschieden haben.



Um Anwendungshinweise, Prospekte, Informationen zu Fehlerbehebung, Service und Reparatur zu erhalten:
www.aeg.com/support

Änderungen vorbehalten.

INHALTSVERZEICHNIS

1. SICHERHEITSHINWEISE.....	47
2. SICHERHEITSANWEISUNGEN.....	50
3. MONTAGE.....	52
4. GERÄTEBESCHREIBUNG.....	55
5. VOR DER ERSTEN VERWENDUNG.....	56
6. TÄGLICHER GEBRAUCH.....	57
7. TIPPS UND HINWEISE.....	62
8. REINIGUNG UND PFLEGE.....	65
9. FEHLERSUCHE.....	65
10. TECHNISCHE DATEN.....	68
11. ENERGIEEFFIZIENZ.....	68
12. INFORMATIONEN ZUR ENTSORGUNG.....	69

1. ⚠ SICHERHEITSHINWEISE

Lesen Sie vor der Montage und dem Gebrauch des Geräts zuerst die Bedienungsanleitung. Bei Verletzungen oder Schäden infolge nicht ordnungsgemäßer Montage oder Verwendung übernimmt der Hersteller keine Haftung. Bewahren Sie die Anleitung zum Nachschlagen an einem sicheren und zugänglichen Ort auf.

1.1 Sicherheit von Kindern und schutzbedürftigen Personen

- Das Gerät kann von Kindern ab 8 Jahren und Personen mit eingeschränkten physischen, sensorischen oder geistigen Fähigkeiten oder mit mangelnder Erfahrung/mangelndem Wissen benutzt werden, wenn sie durch eine für ihre Sicherheit zuständige Person beaufsichtigt werden oder von dieser Person Anweisungen erhalten haben, wie das

Gerät sicher zu bedienen ist und welche Gefahren bei nicht ordnungsgemäßer Bedienung bestehen. Kinder unter 8 Jahren und Personen mit schweren Behinderungen oder Mehrfachbehinderung sollten vom Gerät ferngehalten werden, wenn sie nicht ständig beaufsichtigt werden.

- Kinder sollten beaufsichtigt werden, um sicherzustellen, dass sie nicht mit dem Gerät.
- Halten Sie sämtliches Verpackungsmaterial von Kindern fern und entsorgen Sie es ordnungsgemäß.
- **WARNUNG:** Das Gerät und die zugänglichen Geräteteile werden während des Betriebs heiß. Halten Sie Kinder und Haustiere von dem Gerät fern, wenn es in Betrieb oder in der Abkühlphase ist.
- Falls Ihr Gerät mit einer Kindersicherung ausgestattet ist, empfehlen wir, diese einzuschalten.
- Kinder dürfen keine Reinigung und Wartung des Geräts ohne Beaufsichtigung durchführen.

1.2 Allgemeine Sicherheit

- Dieses Gerät ist nur zum Kochen bestimmt.
- Dieses Gerät ist nur für den häuslichen Gebrauch im Haushalt in Innenräumen konzipiert.
- Dieses Gerät darf in Büros, Hotelzimmern, Gästezimmern in Pensionen, Bauernhöfen und anderen ähnlichen Unterkünften verwendet werden, wenn diese Nutzung das (durchschnittliche) Nutzungsniveau im Haushalt nicht überschreitet.
- **WARNUNG:** Das Gerät und die zugänglichen Geräteteile werden während des Betriebs heiß. Seien Sie vorsichtig und berühren Sie niemals die Heizelemente.
- **WARNUNG:** Kochen mit Fett oder Öl auf einem unbeaufsichtigten Kochfeld ist gefährlich und kann ggf. zu einem Brand führen.
- Rauch ist ein Hinweis auf Überhitzung. Verwenden Sie niemals Wasser, um das Kochfeuer zu löschen. Schalten

Sie das Gerät aus und löschen Sie Flammen beispielsweise mit einer Löschdecke oder einem Deckel.

- **WARNUNG:** Das Gerät darf nicht durch ein externes Schaltgerät, wie eine Zeitschaltuhr, mit Strom versorgt oder an einen Schaltkreis angeschlossen werden, der von einem Programm regelmäßig ein- und ausgeschaltet wird.
- **VORSICHT:** Der Garvorgang muss überwacht werden. Ein kurzer Garvorgang muss kontinuierlich überwacht werden.
- **WARNUNG:** Brandgefahr: Lagern Sie keine Gegenstände auf den Kochflächen.
- Metallische Gegenstände wie Messer, Gabeln, Löffel und Deckel sollten nicht auf die Oberfläche des Kochfelds gelegt werden, da diese heiß werden können.
- Verwenden Sie das Gerät nicht, bevor es in den Einbauschrank gesetzt wird.
- Reinigen Sie das Gerät nicht mit Wasserspray oder Dampf.
- Schalten Sie das Kochfeld nach dem Gebrauch aus und verlassen Sie sich nicht auf die Topferkennung.
- **WARNUNG:** Falls die Oberfläche einen Sprung hat, schalten Sie das Gerät aus, um die Gefahr eines Stromschlags zu vermeiden. Falls das Gerät direkt mit dem Stromnetz verbunden ist und nicht getrennt werden kann, nehmen Sie die Sicherung für den Anschluss heraus, um die Stromversorgung zu unterbrechen. Verständigen Sie in jedem Fall das autorisierte Servicezentrum.
- Wenn das Netzkabel beschädigt ist, muss es vom Hersteller, einem autorisierten Kundendienst oder einer ähnlich qualifizierten Person zur Vermeidung einer Gefahrenquelle ersetzt werden.
- **WARNUNG:** Verwenden Sie nur Schutzabdeckungen des Herstellers des Kochgeräts, von ihm in der Bedienungsanleitung als geeignet empfohlene Schutzabdeckungen oder die im Gerät enthaltene Schutzabdeckung. Es besteht Unfallgefahr durch die Verwendung ungeeigneter Schutzabdeckungen.

2. SICHERHEITSANWEISUNGEN

2.1 Montage

WARNUNG!

Nur eine qualifizierte Fachkraft darf die Montage des Geräts vornehmen.

WARNUNG!

Andernfalls besteht Verletzungsgefahr und das Gerät könnte beschädigt werden.

- Entfernen Sie das gesamte Verpackungsmaterial.
- Montieren Sie ein beschädigtes Gerät nicht und benutzen Sie es nicht.
- Halten Sie sich an die mitgelieferte Montageanleitung.
- Die Mindestabstände zu anderen Geräten und Küchenmöbeln sind einzuhalten.
- Seien Sie beim Umsetzen des Gerätes vorsichtig, da es sehr schwer ist. Tragen Sie stets Sicherheitshandschuhe und festes Schuhwerk.
- Dichten Sie die Ausschnittskanten des Schrankes mit einem Dichtungsmittel ab, um ein Aufquellen durch Feuchtigkeit zu verhindern.
- Schützen Sie die Geräteunterseite vor Dampf und Feuchtigkeit.
- Installieren Sie das Gerät nicht direkt neben einer Tür oder unter einem Fenster. So kann heißes Kochgeschirr nicht herunterfallen, wenn die Tür oder das Fenster geöffnet wird.
- Jedes Gerät besitzt Kühlgebläse auf seiner Unterseite.
- Ist das Gerät über einer Schublade installiert:
 - Lagern Sie keine kleinen Papierstücke oder -blätter, die eingezogen werden können, in der Schublade, da sie die Kühlgebläse beschädigen oder das Kühlsystem beeinträchtigen können.
 - Halten Sie einen Abstand von mindestens 2 cm zwischen dem Geräteboden und den Teilen, die in der Schublade gelagert sind, ein.

- Entfernen Sie Trennplatten, die im Küchenmöbel unter dem Gerät installiert sind.

2.2 Elektrischer Anschluss

WARNUNG!

Brand- und Stromschlaggefahr.

- Alle elektrischen Anschlüsse sollten von einem qualifizierten Elektriker vorgenommen werden.
- muss das Gerät geerdet werden.
- Vor der Durchführung jeglicher Arbeiten muss das Gerät von der elektrischen Stromversorgung getrennt werden.
- Stellen Sie sicher, dass die Daten auf dem Typenschild mit den elektrischen Nennwerten der Netzspannung übereinstimmen.
- Vergewissern Sie sich, dass das Gerät ordnungsgemäß installiert ist. Lockere und unsachgemäße Stromnetzkabel oder Stecker (falls vorhanden) können die Klemme überhitzen.
- Verwenden Sie das richtige Stromnetzkabel.
- Achten Sie darauf, dass sich das Stromnetzkabel nicht verheddert.
- Stellen Sie sicher, dass ein Überspannungsschutz installiert ist.
- Verwenden Sie die Klemme für die Zugentlastung am Kabel.
- Stellen Sie beim Anschluss des Gerätesteckers an eine Steckdose sicher, dass das Netzkabel oder ggf. der Netzstecker nicht mit dem heißen Gerät oder heißem Kochgeschirr in Berührung kommt.
- Verwenden Sie keine Mehrfachsteckdosen oder Verlängerungskabel.
- Achten Sie darauf, den Netzstecker (falls zutreffend) oder das Netzkabel nicht zu beschädigen. Wenden Sie sich zum Austausch eines beschädigten Netzkabels an unseren autorisierten Kundendienst oder eine Elektrofachkraft.
- Alle Teile, die gegen direktes Berühren schützen, sowie die isolierten Teile

müssen so befestigt werden, dass sie nicht ohne Werkzeug entfernt werden können.

- Stecken Sie den Netzstecker erst nach Abschluss der Montage in die Steckdose. Stellen Sie sicher, dass der Netzstecker nach der Montage noch zugänglich ist.
- Falls die Steckdose lose ist, schließen Sie den Netzstecker nicht an.
- Ziehen Sie nicht am Netzkabel, wenn Sie das Gerät von der Stromversorgung trennen möchten. Ziehen Sie stets am Netzstecker.
- Verwenden Sie nur geeignete Trenneinrichtungen: Überlastschalter, Sicherungen (Schraub Sicherungen müssen aus dem Halter entfernt werden können), Fehlerstromschutzschalter und Schütze.
- Die elektrische Installation muss eine Trenneinrichtung aufweisen, mit der Sie das Gerät allpolig von der Stromversorgung trennen können. Die Trenneinrichtung muss mit einer Kontaktöffnungsbreite von mindestens 3 mm ausgeführt sein.

2.3 Gebrauch

WARNUNG!

Verletzungs-, Verbrennungs- und Stromschlaggefahr.

- Nehmen Sie keine technischen Änderungen am Gerät vor.
- Entfernen Sie vor der ersten Inbetriebnahme alle Verpackungen, Kennzeichnungen und Schutzfolien (falls zutreffend).
- Vergewissern Sie sich, dass die Lüftungsöffnungen nicht blockiert sind.
- Lassen Sie das Gerät während des Betriebs nicht unbeaufsichtigt.
- Schalten Sie die Kochzone nach jedem Gebrauch auf „aus“.
- Legen Sie kein Besteck und keine Deckel auf die Kochzonen. Anderenfalls werden sie sehr heiß.
- Benutzen Sie das Gerät nicht mit nassen Händen oder wenn es mit Wasser Kontakt hat.
- Verwenden Sie das Gerät nicht als Arbeits- oder Abstellfläche.

- Ist die Oberfläche des Geräts gesprungen, trennen Sie das Gerät sofort von der Stromversorgung. So vermeiden Sie einen elektrischen Schlag.
- Benutzer mit einem Herzschrittmacher müssen einen Mindestabstand von 30 cm zu den Induktionskochzonen einhalten, wenn das Gerät in Betrieb ist.
- Wenn Sie Speisen in heißes Öl legen, kann es spritzen.
- Verwenden Sie keine Aluminiumfolie oder andere Materialien zwischen der Kochfläche und dem Kochgeschirr, sofern vom Hersteller dieses Geräts nicht anders angegeben.
- Verwenden Sie nur vom Hersteller empfohlenes Zubehör für dieses Gerät.

WARNUNG!

Brand- und Explosionsgefahr.

- Öle und Fette können beim Erhitzen brennbare Dämpfe freisetzen. Halten Sie Flammen oder erhitze Gegenstände während des Kochens von Fetten und Ölen fern.
- Die Dämpfe, die sehr heißes Öl freisetzt, können zu einer spontanen Verbrennung führen.
- Gebrauchtes Öl, das Speisereste enthalten kann, kann schon bei einer niedrigeren Temperatur einen Brand verursachen als Öl, das zum ersten Mal verwendet wird.
- Platzieren Sie keine entflammaren Produkte oder Gegenstände, die mit entflammaren Produkten benetzt sind, im Gerät, auf dem Gerät oder in der Nähe des Geräts.

WARNUNG!

Risiko von Schäden am Gerät.

- Stellen Sie kein heißes Kochgeschirr auf das Bedienfeld.
- Legen Sie keine heißen Topfdeckel auf die Glasoberfläche des Kochfeldes.
- Lassen Sie Kochgeschirr nicht leer kochen.
- Achten Sie darauf, dass keine Gegenstände oder Kochgeschirr auf das Gerät fallen. Die Oberfläche könnte beschädigt werden.

- Schalten Sie die Kochzonen nicht mit leerem Kochgeschirr oder ohne Kochgeschirr ein.
- Kochgeschirr aus Gusseisen oder mit einem beschädigten Boden kann Kratzer an dem Glas / der Glaskeramik verursachen. Heben Sie diese Gegenstände immer an, wenn Sie sie auf der Kochfläche bewegen müssen.

2.4 Reinigung und Pflege

- Reinigen Sie das Gerät regelmäßig, um eine Verschlechterung des Oberflächenmaterials zu verhindern.
- Schalten Sie das Gerät vor dem Reinigen aus und lassen Sie es abkühlen.
- Reinigen Sie das Gerät mit einem feuchten, weichen Lappen. Verwenden Sie ausschließlich Neutralreiniger. Verwenden Sie keine Scheuermittel, Scheuerschwämme, scharfe Reinigungsmittel oder Metallgegenstände, sofern nicht anders angegeben.

2.5 Wartung

- Wenden Sie sich zur Reparatur des Geräts an den autorisierten Kundendienst.

- Dabei dürfen ausschließlich Originalersatzteile verwendet werden.
- Bezüglich der Lampe(n) in diesem Gerät und separat verkaufter Ersatzlampen: Diese Lampen müssen extremen physikalischen Bedingungen in Haushaltsgeräten standhalten, wie z.B. Temperatur, Vibration, Feuchtigkeit, oder sollen Informationen über den Betriebszustand des Gerätes anzeigen. Sie sind nicht für den Einsatz in anderen Geräten vorgesehen und nicht für die Raumbelichtung geeignet.

2.6 Entsorgung

WARNUNG!

Verletzungs- und Erstickungsgefahr.

- Informationen zur Entsorgung des Geräts erhalten Sie von Ihrer Gemeindeverwaltung.
- Trennen Sie das Gerät von der Stromversorgung.
- Schneiden Sie das Netzkabel in der Nähe des Geräts ab, und entsorgen Sie es.

3. MONTAGE

WARNUNG!

Siehe Kapitel Sicherheitshinweise.

3.1 Vor der Montage

Notieren Sie vor der Montage des Kochfelds folgende Daten, die Sie auf dem Typenschild finden. Das Typenschild ist auf dem Boden des Kochfelds angebracht.

Seriennummer

3.2 Einbau-Kochfelder

Einbau-Kochfelder dürfen nur nach dem Einbau in normgerechte, passende Einbaumöbel und Arbeitsplatten betrieben werden.

3.3 Anschlusskabel

- Das Kochfeld wird mit einem Anschlusskabel geliefert.
- Ersetzen Sie ein defektes Netzkabel durch den Kabeltyp: H05V2V2-F, das einer Temperatur von 90 °C oder höher standhält. Ein einzelner Draht muss einen Mindestquerschnitt gemäß der nachstehenden Tabelle haben. Wenden Sie sich bitte an Ihren lokalen Kundendienst. Das Anschlusskabel darf nur von einem qualifizierten Elektriker ersetzt werden.

WARNUNG!

Alle elektrischen Anschlüsse müssen von einem qualifizierten Elektriker ausgeführt werden.

⚠ VORSICHT!

Verbindungen über Kontaktstecker sind verboten.

⚠ VORSICHT!

Bohren oder löten Sie die Kabelenden nicht. Das ist verboten.

⚠ VORSICHT!

Schließen Sie das Kabel nicht ohne Aderendhülse an.

Einphasiger Anschluss

1. Entfernen Sie die Aderendhülse des schwarzen, braunen und blauen Drahts.
2. Entfernen Sie einen Teil der Isolierung der braunen, schwarzen und blauen Kabelenden.
3. Verbinden Sie die Enden der schwarzen und braunen Kabel.

4. Bringen Sie eine neue Aderendhülse am Ende des gemeinsamen Drahts an (Spezialwerkzeug erforderlich).
5. Verbinden Sie die Enden zweier blauer Kabel.
6. Bringen Sie eine neue Aderendhülse am Ende des gemeinsamen Drahts an (Spezialwerkzeug erforderlich).

Zweiphasiger Anschluss

1. Entfernen Sie die Aderendhülse von den blauen Drähten.
2. Entfernen Sie einen Teil der Isolierung der blauen Kabelenden.
3. Verbinden Sie die Enden zweier blauer Kabel.
4. Bringen Sie eine neue Aderendhülse am Ende des gemeinsamen Drahts an (Spezialwerkzeug erforderlich).

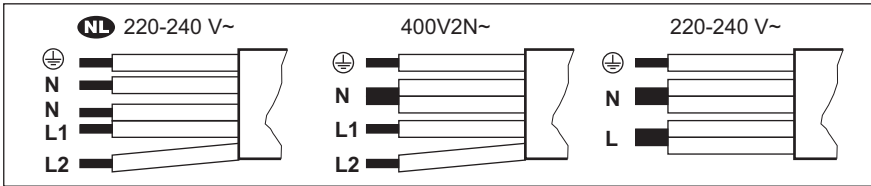

NL 220 - 240 V~	Zweiphasige Verbindung: 400 V2N~	Einphasige Verbindung: 220 - 240 V~
5 x 1,5 mm ²	5 x 1,5 mm ² oder 4 x 2,5 mm ²	5 x 1,5 mm ² oder 3 x 4 mm ²
Grün - gelb	Grün - gelb	Grün - gelb
N Blau und blau	N Blau und blau	N Blau und blau
L1 Schwarz	L1 Schwarz	L Schwarz und braun
L2 Braun	L2 Braun	

3.4 Aufbau

Wenn Sie das Kochfeld unter einer Dunstabzugshaube installieren, beachten Sie bitte die Montageanleitung der Dunstabzugshaube für den Mindestabstand zwischen den Geräten.

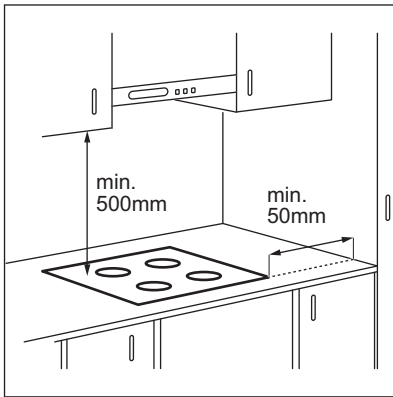

Sie finden das Video-Tutorial „So installieren Sie Ihr AEG Induktionskochfeld - Arbeitsflächeninstallation“, indem Sie den vollständigen Namen eingeben, der in der folgenden Grafik angegeben ist.

 www.youtube.com/electrolux
www.youtube.com/aeg

How to install your AEG
 Induction Hob - Worktop installation 

Ist das Gerät über einer Schublade installiert, kann die Kochfeldbelüftung die in der Schublade aufbewahrten Gegenstände während des Garvorgangs aufwärmen.

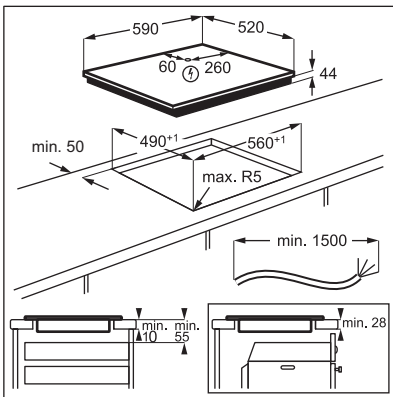

4. GERÄTEBESCHREIBUNG

4.1 Anordnung der Kochflächen

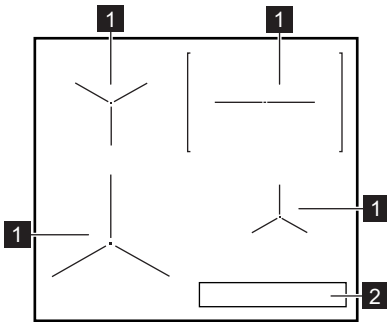

- 1 Induktionskochzone
- 2 Bedienfeld

4.2 Bedienfeldlayout

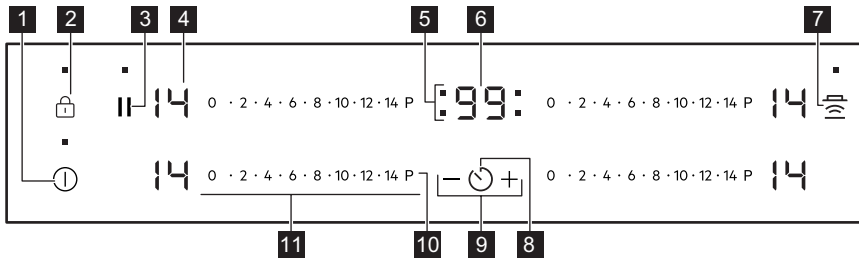

Bedienen Sie das Gerät über die Sensorfelder. Die Anzeigen, Kontrolllampen und akustischen Signale informieren Sie über die aktiven Funktionen.

Sensorfeld	Funktion	Kommentar
1	ⓘ	Ein / Aus Ein- und Ausschalten des Kochfeldes.
2	🔒	Sperren / Kindersicherung Verriegeln / Entriegeln des Bedienfeldes.
3		Pause Ein- und Ausschalten der Funktion.
4	-	Kochstufenanzeige Zeigt die Kochstufe an.
5	-	Kochzonen-Anzeigen des Timers Zeigt an, für welche Kochzone die Zeit eingestellt wurde.
6	-	Timer-Anzeige Zeigt die Zeit in Minuten an.
7	📶	Hob²Hood Ein- und Ausschalten des manuellen Modus der Funktion.

Sensorfeld	Funktion	Kommentar	
8		-	Auswählen der Kochzone.
9	+ / -	-	Erhöhen oder Verringern der Zeit.
10	P	PowerBoost	Einschalten der Funktion.
11	-	Einstellskala	Einstellen der Kochstufe.

4.3 Anzeige der Kochstufen

Display	Beschreibung
	Die Kochzone ist ausgeschaltet.
	Die Kochzone ist eingeschaltet.
	Pause ist eingeschaltet.
	Automatisches Aufheizen ist eingeschaltet.
	PowerBoost ist eingeschaltet.
+ Zahl	Eine Störung ist aufgetreten.
/ /	OptiHeat Control (3-stufige Restwärmeanzeige): Weitergaren/Warmhalten/Restwärme.
	Sperren/ Kindersicherung ist eingeschaltet.
	Das Kochgeschirr ist ungeeignet oder zu klein bzw. es befindet sich kein Kochgeschirr auf der Kochzone.
	Automatische Abschaltung ist eingeschaltet.

5. VOR DER ERSTEN VERWENDUNG

WARNUNG!

Siehe Kapitel Sicherheitshinweise.

5.1 Leistungsbegrenzung

Leistungsbegrenzung definiert, wie viel Strom das Kochfeld insgesamt verbraucht, innerhalb der Grenzen der Hausinstallationssicherungen.

Das Kochfeld ist standardmäßig auf die höchste verfügbare Leistungsstufe eingestellt.

Verringern oder Erhöhen der Leistungsstufe:

- Schalten Sie das Kochfeld aus.
- Halten Sie 3 Sekunden lang gedrückt. Das Display wird ein- und ausgeschaltet.
- Halten Sie 3 Sekunden lang gedrückt. oder wird angezeigt.
- Drücken Sie . P72 erscheint.
- Drücken Sie / des Timers, um die Leistungsstufe einzustellen.

Leistungsstufen

Siehe Kapitel „Technische Daten“.

VORSICHT!

Achten Sie darauf, dass die gewählte Leistungsstufe für die Sicherungen in der Hausinstallation geeignet ist.

- P72 — 7200 W
- P15 — 1500 W

- P20 — 2000 W
- P25 — 2500 W
- P30 — 3000 W
- P35 — 3500 W
- P40 — 4000 W
- P45 — 4500 W
- P50 — 5000 W
- P60 — 6000 W

6. TÄGLICHER GEBRAUCH

WARNUNG!



Siehe Kapitel Sicherheitshinweise.

6.1 Ein- und Ausschalten

Berühren Sie  1 Sekunde lang, um das Kochfeld ein- oder auszuschalten.

6.2 Automatische Abschaltung

Mit dieser Funktion wird das Kochfeld in folgenden Fällen automatisch ausgeschaltet:

- Alle Kochzonen sind ausgeschaltet,
- Nach dem Einschalten des Kochfelds wird keine Kochstufe gewählt,
- Das Bedienfeld ist mehr als 10 Sekunden mit verschütteten Lebensmitteln oder einem Gegenstand bedeckt (Topf, Tuch usw.). Ein akustisches Signal ertönt und das Kochfeld schaltet ab. Entfernen Sie den Gegenstand oder reinigen Sie das Bedienfeld.
- Das Kochfeld wird zu heiß (wenn beispielsweise ein Topf leerkocht). Lassen Sie die Kochzone abkühlen, bevor Sie das Kochfeld wieder verwenden.
- Sie verwenden ungeeignetes Kochgeschirr. Das Symbol  leuchtet auf und die Kochzone wird automatisch nach 2 Minuten ausgeschaltet.
- Eine Kochzone wurde nicht ausgeschaltet bzw. die Kochstufe wurde nicht geändert. Nach einer Weile leuchtet  auf und das Kochfeld schaltet sich aus.

Verhältnis zwischen der Kochstufe und der Zeit, nach der das Kochfeld ausgeschaltet wird:

Kochstufe	Das Kochfeld wird ausgeschaltet nach
 1 - 3	6 Std
4 - 7	5 Std
8 - 9	4 Std
10 - 14	1,5 Stunden

6.3 Kochstufe

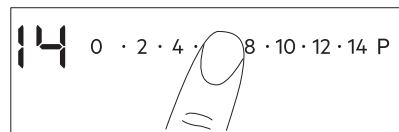

Einstellen oder Ändern der Kochstufe:

Berühren Sie die Einstellskala auf der gewünschten Kochstufe oder fahren Sie mit dem Finger entlang der Skala bis zur gewünschten Kochstufe.



6.4 OptiHeat Control (3-stufige Restwärmeanzeige)

WARNUNG!

 /  /  Solange die Anzeige leuchtet, besteht Verbrennungsgefahr durch Restwärme.

Die Induktionskochzonen erzeugen die erforderliche Hitze zum Kochen direkt im Boden des Kochgeschirrs. Die Glaskeramik wird durch die Hitze des Kochgeschirrs erhitzt.

Die Anzeigen erscheinen, wenn eine Kochzone heiß ist. Sie zeigen den Restwärmegrad der Kochzonen an, die Sie gerade verwenden:

 – Kochen fortsetzen,

 – Warmhalten,

 – Restwärme.

Die Anzeige kann ebenso erscheinen:

- für die benachbarten Kochzonen, auch wenn Sie sie nicht benutzen,
- wenn heißes Kochgeschirr auf die kalte Kochzone gestellt wird,
- wenn das Kochfeld ausgeschaltet ist, aber die Kochzone noch heiß ist.

Die Anzeige erlischt, wenn die Kochzone abgekühlt ist.

6.5 Verwenden der Kochzonen

Stellen Sie das Kochgeschirr mittig auf die ausgewählte Kochzone. Induktionskochzonen passen sich automatisch an die Größe des Kochgeschirrbodens an.



Verwenden Sie für eine optimale Wärmeübertragung Kochgeschirr mit einem Bodendurchmesser, der der Größe der Kochzone entspricht (d. h. der maximale Kochgeschirrdurchmesserwert in „Technische Daten“ > „Spezifikation für Kochzonen“). Achten Sie darauf, dass das Kochgeschirr für Induktionskochfelder geeignet ist. Weitere Informationen zum Kochgeschirr finden Sie im Kapitel „Praktische Tipps und Hinweise“.

6.6 Automatisches Aufheizen

Verwenden Sie diese Funktion, um eine gewünschte Wärmeeinstellung in kürzerer Zeit zu erreichen. Wenn die Funktion eingeschaltet ist, wird die Kochzone zu Beginn mit der höchsten Wärmeeinstellung betrieben und fährt dann mit der gewünschten Wärmeeinstellung fort.



Um die Funktion einzuschalten, muss die Kochzone kalt sein.

Einschalten der Funktion für eine

Kochzone: Berühren Sie **P** ( leuchtet). Berühren Sie sofort eine gewünschte

Kochstufe. Nach 3 Sekunden leuchtet .

Ausschalten der Funktion: Ändern Sie die Kochstufe.

6.7 PowerBoost

Diese Funktion stellt den Induktionskochzonen zusätzliche Leistung zur Verfügung. Für die Induktionskochzone kann diese Funktion nur für einen begrenzten Zeitraum eingeschaltet werden. Danach schaltet die Induktionskochzone automatisch wieder auf die höchste Kochstufe um.



Siehe Kapitel „Technische Daten“.

Einschalten der Funktion für eine

Kochzone: Berühren Sie **P**.  leuchtet auf.

Ausschalten der Funktion: Ändern Sie die Kochstufe.

6.8 PowerBoost mit einer Zweikreis-Kochzone

Die Funktion wird für den inneren Kreis eingeschaltet, wenn das Kochfeld erkennt, dass der Topf kleiner als der Durchmesser des inneren Kreises ist. Die Funktion wird für den äußeren Kreis eingeschaltet, wenn das Kochfeld erkennt, dass der Topf größer als der Durchmesser des inneren Kreises ist.

6.9 Timer

• Countdown-Kurzzeitwecker

Sie können diese Funktion verwenden, um die Dauer eines einzelnen Kochvorgangs einzustellen.

Stellen Sie zuerst die Kochstufe für die Kochzone und erst danach die Funktion ein.

Auswählen der Kochzone: Berühren Sie , wiederholt, bis die Anzeige der gewünschten Kochzone erscheint.

Einschalten der Funktion: Berühren Sie $+$ des Timers, um die Zeit einzustellen (00 - 99 Minuten). Wenn die Kontrolllampe der Kochzone anfängt zu blinken, wird die Zeit heruntergezählt.

So wird die Restzeit angezeigt: Berühren Sie , um die Kochzone auszuwählen. Die Kontrolllampe der Kochzone beginnt zu blinken. Das Display zeigt die Restzeit an.

Ändern der Zeit: Berühren Sie , um die Kochzone auszuwählen. Berühren Sie $+$ oder $-$.

Ausschalten der Funktion: Berühren Sie , um die Kochzone auszuwählen und berühren Sie dann $-$. Die verbleibende Zeit zählt rückwärts bis **00**. Die Kontrolllampe der Kochzone erlischt.



Nach Ablauf der Zeit ertönt ein akustisches Signal und **00** blinkt. Die Kochzone wird ausgeschaltet.

Ausschalten des Signaltons: Berühren Sie .

• **CountUp Timer**

Mit dieser Funktion können Sie feststellen, wie lange eine Kochzone bereits in Betrieb ist.

Auswählen der Kochzone: Berühren Sie , wiederholt, bis die Anzeige der gewünschten Kochzone erscheint.

Einschalten der Funktion: Berühren Sie $-$ des Timers. UP erscheint. Wenn die Kontrolllampe der Kochzone anfängt zu blinken, wird die Zeit hochgezählt. Das Display schaltet um zwischen UP und der abgelaufenen Zeit (in Minuten).

So können Sie feststellen, wie lange die Kochzone bereits in Betrieb ist: Berühren Sie , um die Kochzone auszuwählen. Die

Kontrolllampe der Kochzone beginnt zu blinken. Im Display wird die Einschaltdauer der Zone angezeigt.

Ausschalten der Funktion: Berühren Sie , und dann $+$ oder $-$. Die Kontrolllampe der Kochzone erlischt.

• **Kurzzeitwecker**

Sie können diese Funktion verwenden, wenn das Kochfeld eingeschaltet, die Kochzonen aber nicht in Betrieb sind. Das Display zeigt  an.

Einschalten der Funktion: Berühren Sie , und dann $+$ oder $-$ des Timers, um die Zeit einzustellen. Nach Ablauf der Zeit blinkt ertönt ein akustisches Signal und **00** blinkt.

Ausschalten des Signaltons: Berühren Sie .



Diese Funktion hat keine Auswirkung auf den Kochzonenbetrieb.

6.10 Pause

Mit dieser Funktion werden alle eingeschalteten Kochzonen auf die niedrigste Heizstufe geschaltet.

Wenn diese Funktion eingeschaltet ist, werden alle anderen Symbole des Bedienfelds verriegelt.

Die Funktion unterbricht nicht die Timer-Funktionen.

1. Zum Aktivieren der Funktion: Drücken Sie $||$.

 leuchtet. Die Kochstufe wird auf 1 reduziert.



2. Zum Ausschalten der Funktion: Drücken Sie $||$.

Die vorherige Heizstufe erscheint.

6.11 Sperren

Sie können das Bedienfeld sperren, wenn Kochzonen eingeschaltet sind. So wird verhindert, dass die Kochstufe versehentlich geändert wird.

Stellen Sie zuerst die Kochstufe ein.

Einschalten der Funktion: Berühren Sie .
 leuchtet 4 Sekunden auf. Der Timer bleibt eingeschaltet.





Ausschalten der Funktion: Berühren Sie . Die vorherige Kochstufe wird angezeigt.







Diese Funktion wird auch ausgeschaltet, sobald das Kochfeld ausgeschaltet wird.





6.12 Kindersicherung

Diese Funktion verhindert ein versehentliches Einschalten des Kochfelds.





Einschalten der Funktion: Schalten Sie das Kochfeld mit  ein. Stellen Sie keine Kochstufe ein. Berühren Sie  4 Sekunden lang.  leuchtet auf. Schalten Sie das Kochfeld mit  aus.



Ausschalten der Funktion: Schalten Sie das Kochfeld mit  ein. Stellen Sie keine Kochstufe ein. Berühren Sie  4 Sekunden lang.  leuchtet auf. Schalten Sie das Kochfeld mit  aus.

Vorübergehendes Ausschalten der Funktion für einen einzelnen Kochvorgang:

Schalten Sie das Kochfeld mit  ein.  leuchtet auf. Berühren Sie  4 Sekunden lang. **Stellen Sie die Kochstufe innerhalb von 10 Sekunden ein.** Das Kochfeld kann jetzt bedient werden. Wenn Sie das Kochfeld mit  ausschalten, wird diese Funktion wieder eingeschaltet.

6.13 OffSound Control (Ein- und Ausschalten der Signaltöne)

Schalten Sie das Kochfeld aus. Berühren Sie  3 Sekunden lang. Das Display wird ein- und ausgeschaltet. Berühren Sie  3 Sekunden lang. Es wird  oder  angezeigt. Berühren Sie  des Timers zum Auswählen von:

-  - der Signaltone ist ausgeschaltet
-  - der Signaltone ist eingeschaltet

Ihre Einstellungen werden übernommen, sobald das Kochfeld automatisch ausgeschaltet wird.

Haben Sie die Funktion auf  eingestellt, ertönt der Signaltone nur in folgenden Fällen:

- Bei der Berührung von 
- Nach Ablauf der für Kurzzeitwecker eingestellten Zeit
- Nach Ablauf der für Countdown-Kurzzeitwecker eingestellten Zeit
- Wenn das Bedienfeld bedeckt ist.

6.14 Leistungsbegrenzung

Sind mehrere Zonen eingeschaltet und die verbrauchte Leistung überschreitet die Begrenzung der Stromversorgung, teilt diese Funktion die verfügbare Leistung zwischen allen Kochzonen auf (die mit derselben Phase verbunden sind). Das Kochfeld steuert die Kochstufen, um die Sicherungen der Hausinstallation zu schützen.

- Die Kochzonen werden nach Position und Anzahl der Phasen im Kochfeld gruppiert. Jede Phase darf mit einer maximalen Leistung von (3700 W) belastet werden. Erreicht das Kochfeld die maximale verfügbare Leistung innerhalb einer Phase, wird die Leistung der Kochzonen automatisch reduziert.
- Die Kochstufe der zuletzt gewählten Kochzone wird immer priorisiert. Die verbleibende Leistung wird zwischen den zuvor eingeschalteten Kochzonen in umgekehrter Reihenfolge aufgeteilt.
- Die Kochstufenanzeige der reduzierten Zonen wechselt zwischen der anfangs gewählten Kochstufe und der reduzierten Kochstufe.
- Warten Sie, bis das Display aufhört zu blinken, oder verringern Sie die Kochstufe der zuletzt ausgewählten Kochzone. Die Kochzonen arbeiten mit der reduzierten Kochstufe weiter. Ändern Sie bei Bedarf die Kochstufen der Kochzonen manuell.

Siehe Abbildung für mögliche Kombinationen, wie die Leistung unter den Kochzonen verteilt werden kann.

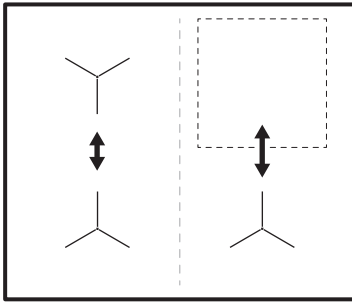

6.15 Hob²Hood

Diese innovative automatische Funktion verbindet das Kochfeld mit einer speziellen Dunstabzugshaube. Das Kochfeld und die Dunstabzugshaube kommunizieren mit Hilfe von Infrarotsignalen. Die Drehzahl des Lüfters wird automatisch eingestellt. Sie richtet sich nach dem eingestellten Modus und der Temperatur des heißesten Kochgeschirrs auf dem Kochfeld. Sie können den Lüfter auch manuell vom Kochfeld aus bedienen.



Bei den meisten Dunstabzugshauben ist das Fernsteuerungssystem werkseitig ausgeschaltet. Aktivieren Sie es, bevor Sie die Funktion einschalten. Weitere Informationen finden Sie in der Anleitung der Dunstabzugshaube.

Automatische Bedienung der Funktion

Um die Funktion automatisch zu betreiben, stellen Sie den Automatikmodus auf H1 – H6 ein. Das Kochfeld ist ursprünglich eingestellt auf H5. Die Dunstabzugshaube reagiert, wenn Sie das Kochfeld bedienen. Das Kochfeld misst die Temperatur des Kochgeschirrs automatisch und passt die Geschwindigkeit des Lüfters an.

Automatikmodi

	Automatische Beleuchtung	Kochen ¹⁾	Braten ²⁾
H0	Aus	Aus	Aus

	Automatische Beleuchtung	Kochen ¹⁾	Braten ²⁾
H1	Ein	Aus	Aus
H2 ³⁾	Ein	Lüftergeschwindigkeit 1	Lüftergeschwindigkeit 1
H3	Ein	Aus	Lüftergeschwindigkeit 1
H4	Ein	Lüftergeschwindigkeit 1	Lüftergeschwindigkeit 1
H5	Ein	Lüftergeschwindigkeit 1	Lüftergeschwindigkeit 2
H6	Ein	Lüftergeschwindigkeit 2	Lüftergeschwindigkeit 3

1) Das Kochfeld erkennt, dass gekocht wird, und regelt die Lüftergeschwindigkeit je nach eingestelltem Automatikmodus.

2) Das Kochfeld erkennt, dass gebraten wird, und regelt die Lüftergeschwindigkeit je nach eingestelltem Automatikmodus.

3) Dieser Modus aktiviert den Lüfter und die Backofenbeleuchtung und ist nicht von der Temperatur abhängig.

Ändern des Automatikmodus

- Schalten Sie das Kochfeld aus.
- Drücken Sie 3 Sekunden lang. Das Display wird ein- und ausgeschaltet.
- Drücken Sie 3 Sekunden lang.
- Drücken Sie wiederholt, bis aufleuchtet.
- Drücken Sie auf des Timers, um einen Automatikmodus auszuwählen.







Schalten Sie den Automatikmodus der Funktion aus, um die Dunstabzugshaube direkt einzuschalten.



Wenn Sie das Garen beenden und das Kochfeld ausschalten, kann die Dunstabzugshaube noch über einen bestimmten Zeitraum laufen. Nach dieser Zeit schaltet das System den Lüfter automatisch aus. Während der folgenden 30 Sekunden kann der Lüfter nicht wieder eingeschaltet werden.

Manuelle Bedienung der Lüftergeschwindigkeit

Sie können die Funktion auch manuell bedienen. Drücken Sie hierzu , wenn das Kochfeld eingeschaltet ist. Dies deaktiviert den Automatikbetrieb und Sie können die Lüftergeschwindigkeit manuell ändern. Durch Drücken von  erhöht sich die Lüftergeschwindigkeit um eine Stufe. Wenn Sie die Intensivstufe gewählt haben und  erneut drücken, wird die

Lüftergeschwindigkeit auf 0 gesetzt und die Dunstabzugshaube deaktiviert. Drücken Sie , um die Lüftergeschwindigkeit 1 wieder einzustellen.



Zum Einschalten des Automatikbetriebs schalten Sie das Kochfeld aus und wieder ein.

Einschalten der Beleuchtung

Sie können das Kochfeld so einstellen, dass die Beleuchtung automatisch eingeschaltet wird, wenn Sie das Kochfeld einschalten. Stellen Sie hierzu den Automatikmodus ein auf H1 – H6.



Die Beleuchtung der Dunstabzugshaube schaltet sich 2 Minuten nach dem Ausschalten des Kochfelds aus.

7. TIPPS UND HINWEISE

WARNUNG!

Siehe Kapitel Sicherheitshinweise.

7.1 Kochgeschirr



Bei Induktionskochzonen erzeugt ein starkes Elektromagnetfeld die Hitze im Kochgeschirr sehr schnell.

Benutzen Sie für die Induktionskochzonen geeignetes Kochgeschirr.

- Um eine Überhitzung zu vermeiden und die Leistung der Kochzonen zu verbessern, muss das Kochgeschirr so dick und flach wie möglich sein.
- Stellen Sie sicher, dass der Boden des Kochgeschirrs sauber und trocken ist, bevor Sie es auf die Kochfläche stellen.
- Achten Sie immer darauf, das Kochgeschirr nicht an den Rändern und Ecken des Glases zu schieben oder zu reiben, da dies die Glasoberfläche beschädigen kann.

Kochgeschirrmaterial

- **geeignet:** Gusseisen, Stahl, emaillierter Stahl, Edelstahl, Boden aus mehreren Schichten verschiedener Materialien (vom Hersteller als geeignet gekennzeichnet).
- **nicht geeignet:** Aluminium, Kupfer, Messing, Glas, Keramik, Porzellan.

Kochgeschirr eignet sich für Induktionskochfelder, wenn:

- Wasser sehr schnell auf einer Kochzone kocht, die auf die höchste Erhitzungsstufe geschaltet ist.
- ein Magnet auf den Boden des Kochgeschirrs zieht.

Abmessungen des Kochgeschirrs

- Induktionskochzonen passen sich automatisch an die Größe des Kochgeschirrbodens an. Siehe „Technische Daten“ > „Spezifikation für Kochzonen“ für die richtigen Kochgeschirrabmessungen. Stellen Sie das Kochgeschirr mittig auf die ausgewählte Kochzone.
- Die Kochzoneneffizienz hängt vom Durchmesser des Kochgeschirrs ab.

Verwenden Sie für eine optimale Wärmeübertragung Kochgeschirr mit einem Bodendurchmesser, der der Größe der Kochzone entspricht (d. h. der maximale Kochgeschirrdurchmesserwert in „Technische Daten“ > „Spezifikation für Kochzonen“).

- Kochgeschirr mit einem Durchmesser, der kleiner als die angegebene Kochzone ist, nimmt nur einen Teil der von der Kochzone erzeugten Leistung auf, was zu einer langsameren Erwärmung führt.
- Verwenden Sie aus Sicherheitsgründen und für optimale Kochergebnisse nicht mehr Kochgeschirr als in der „Spezifikation der Kochzonen“ angegeben. Vermeiden Sie es, Kochgeschirr während des Kochvorgangs in die Nähe des Bedienfelds zu stellen. Dies könnte sich auf die Funktionsweise des Bedienfelds auswirken oder die Kochfeldfunktionen versehentlich aktivieren.

 Siehe hierzu „Technische Daten“.

7.2 Geräusche während des Betriebs

 Die Geräusche sind normal und weisen nicht auf eine Störung hin. Die Geräusche des Kochgeschirrs können je nach Kochgeschirrmaterial und Leistungsstufe variieren.

Geräusche im Zusammenhang mit Kochgeschirr:

- Knacken: Das Kochgeschirr besteht aus unterschiedlichen Materialien (Sandwichkonstruktion).
 - Pfeifen: Sie haben die Kochzone auf eine hohe Stufe geschaltet und das Kochgeschirr besteht aus unterschiedlichen Materialien (Sandwichkonstruktion).
 - Summen: Sie haben die Kochzone auf eine hohe Stufe geschaltet.
- Kochfeldbezogene Geräusche:**
- Klicken: Elektrisches Umschalten:.
 - Rauschen, Surren: Der Lüfter ist in Betrieb.
 - Rhythmisches Geräusch: Kochgeschirr wird erkannt.

7.3 Öko Timer (Öko-Kurzzeitwecker)

Um Energie zu sparen, schaltet sich das Heizelement der Kochzone aus, schon bevor der Countdown-Timer ertönt. Der Unterschied in der Betriebszeit hängt von der eingestellten Kochstufe und der Dauer des Garvorgangs ab.

7.4 Vereinfachter Kochleitfaden

Das Verhältnis zwischen der Kochstufe und dem Energieverbrauch der Kochzone ist nicht linear. Bei einer höheren Kochstufe steigt der Energieverbrauch nicht proportional an. Das bedeutet, dass eine Kochzone, die auf eine mittlere Kochstufe eingestellt ist, weniger als die Hälfte ihrer maximalen Leistung verbraucht.

 Die Angaben in der Tabelle sind Richtwerte.

Kochstufe	Verwendung für:	Dauer (Min.)	Tipps
 - 1	Warmhalten von gekochten Speisen.	nach Bedarf	Legen Sie einen Deckel auf das Kochgeschirr.
1 - 3	Sauce Hollandaise, schmelzen: Butter, Schokolade, Gelatine.	5 - 25	Von Zeit zu Zeit rühren.

Kochstufe	Verwendung für:	Dauer (Min.)	Tipps
2 - 3	Stocken: Lockere Omeletts, gebackene Eier.	10 - 40	Mit einem Deckel garen.
3 - 5	Reis- und Milchgerichte köcheln lassen, Fertiggerichte aufwärmen.	25 - 50	Mindestens doppelte Menge Flüssigkeit zum Reis geben, Milchgerichte nach der Hälfte der Zeit umrühren.
5 - 7	Dünsten von Gemüse, Fisch, Fleisch.	20 - 45	Geben Sie ein paar Esslöffel Wasser hinzu. Überprüfen Sie die Wassermenge während des Prozesses.
7 - 9	Kartoffeln und anderes Gemüse dämpfen.	20 - 60	Den Boden des Topfes mit 1 - 2 cm Wasser bedecken. Überprüfen Sie während des Prozesses den Wasserstand. Lassen Sie den Deckel auf dem Topf.
7 - 9	Kochen Sie größere Mengen an Lebensmitteln, Eintopfgerichten und Suppen.	60 - 150	Bis zu 3 l Flüssigkeit plus Zutaten.
9 - 12	Sanftes Braten: Schnitzel, Cordon bleu vom Kalb, Kotelett, Frikadellen, Bratwürste, Leber, Mehlschwitze, Eier, Pfannkuchen, Krapfen.	nach Bedarf	Bei Bedarf umdrehen.
12 - 13	Scharfes Braten, Rösti, Lendenstücke, Steaks.	5 - 15	Bei Bedarf umdrehen.
14	Wasser kochen, Nudeln kochen, Fleisch anbraten (Gulasch, Schmorbraten), Frittieren von Pommes frites.		
P	Kochen Sie große Mengen Wasser. PowerBoost ist eingeschaltet.		

7.5 Tipps und Hinweise für Hob²Hood

Bei der Bedienung des Kochfelds mit der Funktion:

- Schützen Sie das Bedienfeld der Dunstabzugshaube vor direktem Sonnenlicht.
- Richten Sie kein Halogenlicht auf das Bedienfeld der Dunstabzugshaube.
- Decken Sie das Bedienfeld des Kochfelds nicht ab.
- Unterbrechen Sie den Signalfluss zwischen dem Kochfeld und der Dunstabzugshaube nicht (z. B. mit der Hand, einem Kochgeschirrgriff oder großen Topf). Sehen Sie Abbildung.

Die unten abgebildete Haube dient nur für Illustrationszwecke.

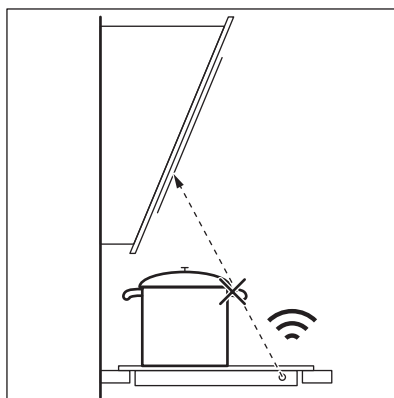



Andere ferngesteuerte Geräte können das Signal blockieren. Verwenden Sie keine derartigen Geräte in der Nähe des Kochfeldes, wenn Hob²Hood eingeschaltet ist.

Dunstabzugshauben mit der Funktion Hob²Hood

Das gesamte Sortiment an Dunstabzugshauben, die mit dieser Funktion

ausgestattet sind, finden Sie auf unserer Kunden-Website. AEG Dunstabzugshauben, die mit dieser Funktion ausgestattet sind, haben das Symbol .

8. REINIGUNG UND PFLEGE



WARNUNG!

Siehe Kapitel Sicherheitshinweise.

8.1 Allgemeine Informationen

- Reinige das Kochfeld nach jedem Gebrauch.
- Verwende stets Kochgeschirr mit sauberen Böden.
- Kratzer oder dunkle Flecken auf der Oberfläche beeinträchtigen die Funktionsfähigkeit des Kochfeldes nicht.
- Verwende ein spezielles Reinigungsmittel, das für die Oberfläche des Kochfeldes geeignet ist.
- Verwende immer einen Schaber, der für Kochfelder mit Glasoberfläche empfohlen wird. Verwende den Schaber nur als zusätzliches Werkzeug zur Reinigung des Glases nach dem Standardreinigungsverfahren.



WARNUNG!

Verwende zum Reinigen der Glasoberfläche keine Messer oder andere scharfe Metallwerkzeuge.

8.2 Reinigen der Kochfelds

- **Sofort entfernen:** Geschmolzenen Kunststoff, Plastikfolie, Salz, Zucker und Lebensmittel mit Zucker, sonst kann der Schmutz das Kochfeld beschädigen. Achten Sie darauf, dass sich niemand Verbrennungen zuzieht. Den speziellen Reinigungsschaber schräg zur Glasfläche ansetzen und über die Oberfläche bewegen.
- **Entfernen, wenn das Kochfeld ausreichend abgekühlt ist:** Kalkringe, Wasserringe, Fettflecken, glänzende metallische Verfärbung. Reinigen Sie das Kochfeld mit einem feuchten Tuch und einem nicht scheuernden Reinigungsmittel. Wischen Sie das Kochfeld nach der Reinigung mit einem weichen Tuch trocken.
- **Entfernen Sie glänzende metallische Verfärbungen:** Benutzen Sie für die Reinigung der Glasoberfläche ein mit einer Lösung aus Essig und Wasser angefeuchtetes Tuch.

9. FEHLERSUCHE







WARNUNG!

Siehe Kapitel Sicherheitshinweise.

9.1 Was zu tun ist, wenn ...

Störung	Mögliche Ursache	Problembeseitigung
Das Kochfeld kann nicht eingeschaltet oder bedient werden.	Das Kochfeld ist nicht oder nicht ordnungsgemäß an die Spannungsversorgung angeschlossen.	Prüfen Sie, ob das Kochfeld ordnungsgemäß an die Spannungsversorgung angeschlossen ist.
	Die Sicherung ist durchgebrannt.	Vergewissern Sie sich, dass die Sicherung die Ursache für die Störung ist. Brennt die Sicherung wiederholt durch, wenden Sie sich an eine qualifizierte Elektrofachkraft.
	Sie haben die Kochstufe nicht innerhalb von 10 Sekunden eingestellt.	Schalten Sie das Kochfeld erneut ein und stellen Sie die Kochstufe innerhalb von weniger als 10 Sekunden ein.
	Sie haben 2 oder mehr Sensorfelder gleichzeitig berührt.	Berühren Sie nur ein Sensorfeld.
	Pause ist eingeschaltet.	Siehe „Pause“.
Es ist ein konstanter Piepton zu hören.	Auf dem Bedienfeld befinden sich Wasser- oder Fettspritzer.	Reinigen Sie das Bedienfeld.
	Unsachgemäßer elektrischer Anschluss.	Trennen Sie das Kochfeld von der Stromversorgung. Wenden Sie sich an eine Elektrofachkraft zur Überprüfung der Installation.
	Ein akustisches Signal ertönt und das Kochfeld wird ausgeschaltet. Wenn das Kochfeld ausgeschaltet wird, ertönt ein akustisches Signal.	Sie haben etwas auf ein oder mehrere Sensorfelder gestellt.
Das Kochfeld wird ausgeschaltet.	Sie haben etwas auf das Sensorfeld ① gestellt.	Entfernen Sie den Gegenstand von dem Sensorfeld.
Die Restwärmeanzeige funktioniert nicht.	Die Kochzone ist nicht heiß, da sie nur kurze Zeit in Betrieb war oder der Sensor ist beschädigt.	Wenn die Kochzone lange genug betrieben wurde, um heiß zu sein, wenden Sie sich an ein autorisiertes Servicezentrum.
Hob®Hood funktioniert nicht.	Sie haben das Bedienfeld bedeckt.	Entfernen Sie den Gegenstand vom Bedienfeld.
	Sie benutzen einen sehr großen Topf, der das Signal blockiert.	Verwenden Sie einen kleineren Topf, wechseln Sie die Kochzone oder bedienen Sie die Dunstabzugshaube manuell.
Automatisches Aufheizen funktioniert nicht.	Die höchste Kochstufe ist eingestellt.	Die höchste Kochstufe hat die gleiche Leistung wie die Funktion.
	Die Kochzone ist heiß.	Lassen Sie die Kochzone abkühlen.
Die Kochstufe schaltet zwischen zwei Stufen hin und her.	Leistungsbegrenzung ist eingeschaltet.	Siehe „Täglicher Gebrauch“.

Störung	Mögliche Ursache	Problembesehung
Das Bedienfeld fühlt sich heiß an.	Das Kochgeschirr ist zu groß oder Sie stellen es zu nah an das Bedienfeld.	Stellen Sie großes Kochgeschirr nach Möglichkeit auf die hinteren Kochzonen.
Es ertönt kein Signalton, wenn Sie die Sensorfelder des Bedienfelds berühren.	Der Ton ist ausgeschaltet.	Schalten Sie den Ton ein. Siehe „Täglicher Gebrauch“.
 leuchtet.	Kindersicherung oder Sperren ist eingeschaltet.	Siehe „Täglicher Gebrauch“.
 leuchtet.	Es befindet sich kein Kochgeschirr auf der Kochzone.	Stellen Sie Kochgeschirr auf die Kochzone.
	Sie verwenden ungeeignetes Kochgeschirr.	Verwenden Sie für Induktionskochfelder geeignetes Kochgeschirr. Siehe „Tipps und Hinweise“.
	Der Durchmesser des Kochgeschirrbodens ist zu klein für die Kochzone.	Verwenden Sie Kochgeschirr mit den richtigen Abmessungen. Siehe hierzu „Technische Daten“.
Das Erhitzen dauert lange.	Das Kochgeschirr ist zu klein und erhält nur einen Teil der von der Kochzone erzeugten Leistung.	Verwenden Sie für eine optimale Wärmeübertragung Kochgeschirr mit einem Bodendurchmesser, der der Größe der Kochzone entspricht (d. h. der maximale Kochgeschirrdurchmesserwert in „Technische Daten“ > „Spezifikation für Kochzonen“).
Der äußere Heizkreis schaltet sich nicht ein.	Der Durchmesser des Kochgeschirrbodens ist zu klein.	Verwenden Sie Kochgeschirr mit einem größeren Bodendurchmesser.
 und eine Zahl werden angezeigt.	Es ist ein Fehler im Kochfeld aufgetreten.	Schalten Sie das Kochfeld aus und nach 30 Sekunden wieder ein. Wenn  erneut erscheint, trennen Sie das Kochfeld von der Spannungsversorgung. Schalten Sie nach 30 Sekunden das Kochfeld wieder ein. Wenn das Problem weiterhin besteht, wenden Sie sich an ein autorisiertes Servicezentrum.

9.2 Wenn Sie keine Lösung finden ...



Wenn Sie das Problem nicht selbst lösen können, wenden Sie sich an Ihren Händler oder einen autorisierten Kundendienst. Geben Sie die Daten auf dem Typenschild an. Geben Sie den dreistelligen Buchstaben-Code für die Glaskeramik (befindet sich in der Ecke der Glasoberfläche) und eine

Fehlermeldung an. Vergewissern Sie sich, dass Sie das Kochfeld richtig bedient haben. Wenn die Wartung von einem Servicetechniker oder einem Händler nicht kostenlos erfolgt, ist auch während der Garantiezeit eine Gebühr zu entrichten. Die Informationen über Garantiezeitraum und autorisierte Kundendienststellen finden Sie in der Garantiebroschüre.

10. TECHNISCHE DATEN

10.1 Typenschild

Modell TO64IC0AFB
Typ 61 B4A 04 AA
Induktion 7.2 kW
Ser.-Nr.
AEG

Produkt-Nummer (PNC) 949 493 037 00
220 - 240 V / 400 V 2N, 50 - 60 Hz
Hergestellt in: Rumänien
7.2 kW
 

10.2 Technische Daten der Kochzonen

Kochzone	Nennleistung (höchste Koch- stufe) [W]	PowerBoost [W]	PowerBoost maximale Dauer [Min]	Kochgeschirr- durchmesser [mm]
Vorne links	2300	3700	10	180 - 210
Hinten links	1800	2800	10	145 - 180
Vorne rechts	1400	2500	4	125 - 145
Hinten rechts	2300	3200	10	145 - 265

Die Leistung der Kochzonen kann leicht von den Daten in der Tabelle abweichen. Sie ändert sich mit dem Material und den Abmessungen des Kochgeschirrs.

Verwenden Sie für optimale Wärmeübertragungs- und Kochergebnisse

Kochgeschirr mit einem Bodendurchmesser, der der Größe der Kochzone entspricht (d. h. der maximale Kochgeschirrdurchmesser in der Tabelle). Verwenden Sie kein Kochgeschirr, das größer als der Durchmesser der Kochzone ist.

11. ENERGIEEFFIZIENZ

11.1 Produktinformationen gemäß der Ökodesign-Richtlinie der EU

Modellbezeichnung	TO64IC0AFB	
Kochfeldtyp	Einbau-Kochfeld	
Anzahl der Kochzonen	4	
Heiztechnik	Induktion	
Durchmesser der kreisförmigen Kochzonen (Ø)	Vorne links Hinten links Vorne rechts	21.0 cm 18.0 cm 14.5 cm
Länge (L) und Breite (B) der nicht kreisförmigen Kochzone	Hinten rechts	L 26.5 cm B 17.0 cm

Energieverbrauch pro Kochzone (EC electric cooking)	Vorne links	178.4 Wh/kg
	Hinten links	184.9 Wh/kg
	Vorne rechts	183.2 Wh/kg
	Hinten rechts	184.9 Wh/kg
Energieverbrauch des Kochfelds (EC electric hob)		182.9 Wh/kg

IEC / EN 60350-2 - Elektrische Kochgeräte für den Hausgebrauch - Teil 2: Kochfelder - Verfahren zur Messung der Leistung.

Die Energiemessungen der Kochflächen wurden an den Markierungen der entsprechenden Kochzonen vorgenommen.

11.2 Energie sparen

Sie können Energie beim täglichen Kochen sparen, wenn Sie den folgenden Hinweisen folgen.

- Wenn Sie Wasser erhitzen, verwenden Sie nur die Menge, die Sie benötigen.
- Legen Sie nach Möglichkeit immer Deckel auf das Kochgeschirr.
- Stellen Sie das Kochgeschirr direkt in die Mitte der Kochzone.
- Nutzen Sie die Restwärme, um Speisen warm zu halten oder zum Schmelzen.

11.3 Produktinformationen für Stromverbrauch und maximale Zeit bis zum Erreichen des entsprechenden Energiesparmodus

Energieverbrauch im Aus-Zustand	0.3 W
Maximale Zeit, die das Gerät benötigt, um automatisch den entsprechenden Energiesparmodus zu erreichen	2 Min

12. INFORMATIONEN ZUR ENTSORGUNG

Ihre Pflichten als Endnutzer



Dieses Elektro- bzw. Elektronikgerät ist mit einer durchgestrichenen Abfalltonne auf Rädern gekennzeichnet. Das Gerät darf deshalb nur getrennt vom unsortierten Siedlungsabfall gesammelt und zurückerhoben werden, es darf also nicht in den Hausmüll gegeben werden. Das Gerät kann z. B. bei einer kommunalen Sammelstelle oder ggf. bei einem Vertreiber (siehe zu deren Rücknahmepflichten unten) abgegeben werden. Das gilt auch für alle

Bauteile, Unterbaugruppen und Verbrauchsmaterialien des zu entsorgenden Altgeräts.

Bevor das Altgerät entsorgt werden darf, müssen alle Altbatterien und Altakkumulatoren vom Altgerät getrennt werden, die nicht vom Altgerät umschlossen sind. Das gleiche gilt für Lampen, die zerstörungsfrei aus dem Altgerät entnommen werden können. Der Endnutzer ist zudem selbst dafür verantwortlich, personenbezogene Daten auf dem Altgerät zu löschen.

Hinweise zum Recycling

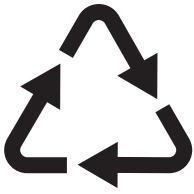

Helfen Sie mit, alle Materialien zu recyceln, die mit diesem Symbol gekennzeichnet sind. Entsorgen Sie solche Materialien, insbesondere Verpackungen, nicht im Hausmüll sondern über die bereitgestellten Recyclingbehälter oder die entsprechenden örtlichen Sammelsysteme.

Recyceln Sie zum Umwelt- und Gesundheitsschutz auch elektrische und elektronische Geräte.

Rücknahmepflichten der Verreiber in Deutschland

Wer auf mindestens 400 m² Verkaufsfläche Elektro- und Elektronikgeräte vertreibt oder sonst geschäftlich an Endnutzer abgibt, ist verpflichtet, bei Abgabe eines neuen Geräts ein Altgerät des Endnutzers der gleichen Geräteart, das im Wesentlichen die gleichen Funktionen wie das neue Gerät erfüllt, am Ort der Abgabe oder in unmittelbarer Nähe hierzu unentgeltlich zurückzunehmen. Das gilt auch für Verreiber von Lebensmitteln mit einer Gesamtverkaufsfläche von mindestens 800 m², die mehrmals im Kalenderjahr oder dauerhaft Elektro- und Elektronikgeräte anbieten und auf dem Markt bereitstellen. Solche Verreiber müssen zudem auf Verlangen des Endnutzers Altgeräte, die in keiner äußeren Abmessung größer als 25 cm sind (kleine Elektrogeräte), im Einzelhandelsgeschäft oder in unmittelbarer Nähe hierzu unentgeltlich zurückzunehmen; die Rücknahme darf in diesem Fall nicht an den Kauf eines Elektro- oder Elektronikgerätes geknüpft, kann aber auf drei Altgeräte pro Geräteart beschränkt werden.

Ort der Abgabe ist auch der private Haushalt, wenn das neue Elektro- oder Elektronikgerät dorthin geliefert wird; in diesem Fall ist die Abholung des Altgerätes für den Endnutzer kostenlos.

Die vorstehenden Pflichten gelten auch für den Vertrieb unter Verwendung von Fernkommunikationsmitteln, wenn die Verreiber Lager- und Versandflächen für Elektro- und Elektronikgeräte bzw. Gesamtlager- und -versandflächen für Lebensmittel vorhalten, die den oben genannten Verkaufsflächen entsprechen. Die unentgeltliche Abholung von Elektro- und Elektronikgeräten ist dann aber auf Wärmeüberträger (z. B. Kühlschrank), Bildschirme, Monitore und Geräte, die Bildschirme mit einer Oberfläche von mehr als 100 cm² enthalten, und Geräte beschränkt, bei denen mindestens eine der äußeren Abmessungen mehr als 50 cm beträgt. Für alle übrigen Elektro- und Elektronikgeräte muss der Verreiber geeignete Rückgabemöglichkeiten in zumutbarer Entfernung zum jeweiligen Endnutzer gewährleisten; das gilt auch für kleine Elektrogeräte (s.o.), die der Endnutzer zurückgeben will, ohne ein neues Gerät zu kaufen.

Rücknahmepflichten von Verreibern und andere Möglichkeiten der Entsorgung von Elektro- und Elektronikgeräten in der Region Wallonien

Verreiber, die Elektro- und Elektronikgeräte verkaufen, sind verpflichtet, bei der Lieferung von Neugeräten Altgeräte desselben Typs, die im Wesentlichen die gleichen Funktionen wie die Neugeräte erfüllen, kostenlos vom Endverbraucher zurückzunehmen. Dies gilt auch bei der Lieferung von neuen Elektro- und Elektronikgeräten oder beim Fernabsatz.

Darüber hinaus ist jeder, der Elektro- und Elektronikgeräte auf einer Verkaufsfläche von mindestens 400 m² verkauft, verpflichtet, Altgeräte, die in keiner äußeren Abmessung größer als 25 cm sind (Elektrokleingeräte), im Ladengeschäft oder in unmittelbarer Nähe kostenlos zurückzunehmen; die Rücknahme darf in diesem Fall nicht vom Kauf eines Elektro- oder Elektronikgerätes abhängig gemacht werden.

Die Rücknahme von Elektro- und Elektronikgeräten kann auch auf Containerplätzen oder zugelassenen Recyclinghöfen erfolgen. Für weitere Informationen wenden Sie sich bitte an Ihre Gemeindeverwaltung.



aeg.com

701132439-A-352024



CE